



2600007

BATTERY SNOW THROWER
СНЕГОРИН
SNĚHOVÁ FRÉZA
SNESLYNGE
SCHNEERÄUMER
QUITANIEVES
LUMERPUHUR
LUMILINKO
CHASSE-NEIGE
RALICA ZA SNIJEG
HÓMARÓ
SPAZZANEVE A BATTERIA
SNIEGO VALYTUVAS
SNIEGA TĪRĪTĀJS
SNEEUWRUIMER
SNØSLYNGE
ODŚNIEŻARKA
LANÇADOR DE NEVE
PLUG DE ZĀPADĀ
СНЕГООЧИСТИТЕЛЬ
SNEHOVÁ FRÉZA
SNEŽNI PLUG
SNÖSLUNGA

INSTRUCTION MANUAL..... EN
УПЪТВАНЕ ЗА УПОТРЕБА..... BG
INSTRUKTIONSMANUAL..... CS
INSTRUKTIONSMANUAL..... DA
GEBRAUCHSANWEISUNG..... DE
USO Y MANTENIMIENTO..... ES
KASUTUSJUHEND..... ET
KÄYTTÖOPAS..... FI
MANUEL D'UTILISATION..... FR
PRIRUČNIK ZA UPORABU..... HR
HASZNÁLATI UTASÍTÁS..... HU
MANUALE DI ISTRUZIONI..... IT
VARTOJIMO INSTRUKCIJA..... LT
OPERATORA ROKASGRĀMATA..... LV
GEBRUIKERSHANDLEIDINGNL..... NL
BRUKSANVISNING - VEDLIKEHOLD..... NO
INSTRUKCJE OBSŁUGI..... PL
MANUAL DE INSTRUÇÕES..... PT
MANUAL DE INSTRUȚIUNI..... RO
РУКОВОДСТВО ПО ЭКСПЛУАТАЦИИ..... RU
NÁVOD NA POUŽITIE..... SK
PRIROČNIK Z NAVODILI..... SL
BRUKSANVISNING OCH UNDERHÅLL..... SV



ENGLISH - Translation of the original instruction	EN
БЪЛГАРСКИ - Инструкция за експлоатация	BG
ČESKY - Překlad původního návodu k používání	CS
DANSK - Oversættelse af den originale brugsanvisning	DA
DEUTSCH - Übersetzung der Originalbetriebsanleitung	DE
ESPAÑOL - Traducción del Manual Original	ES
EESTI - Algupärase kasutusjuhendi tõlge	ET
SUOMI - Alkuperäisten ohjeiden käännös	FI
FRANÇAIS - Traduction de la notice originale	FR
HRVATSKI - Prijevod originalnih uputa	HR
MAGYAR - Eredeti használati utasítás fordítása	HU
ITALIANO - Istruzioni Originali	IT
LIETUVIŠKAI - Originalių instrukcijų vertimas	LT
LATVIEŠU - Instrukciju tulkojums no oriģināl valodas	LV
NEDERLANDS - Vertaling van de oorspronkelijke gebruiksaanwijzing	NL
NORSK - Oversettelse av den originale bruksanvisningen	NO
POLSKI - Tłumaczenie instrukcji oryginalnej	PL
PORTUGUÊS - Tradução do manual original	PT
ROMÂN - Traducerea manualului fabricantului	RO
РУССКИЙ - Перевод оригинальных инструкций	RU
SLOVENSKY - Preklad pôvodného návodu na použitie	SK
SLOVENŠČINA - Prevod izvirnih navodil	SL
SVENSKA - Översättning av bruksanvisning i original	SV

1

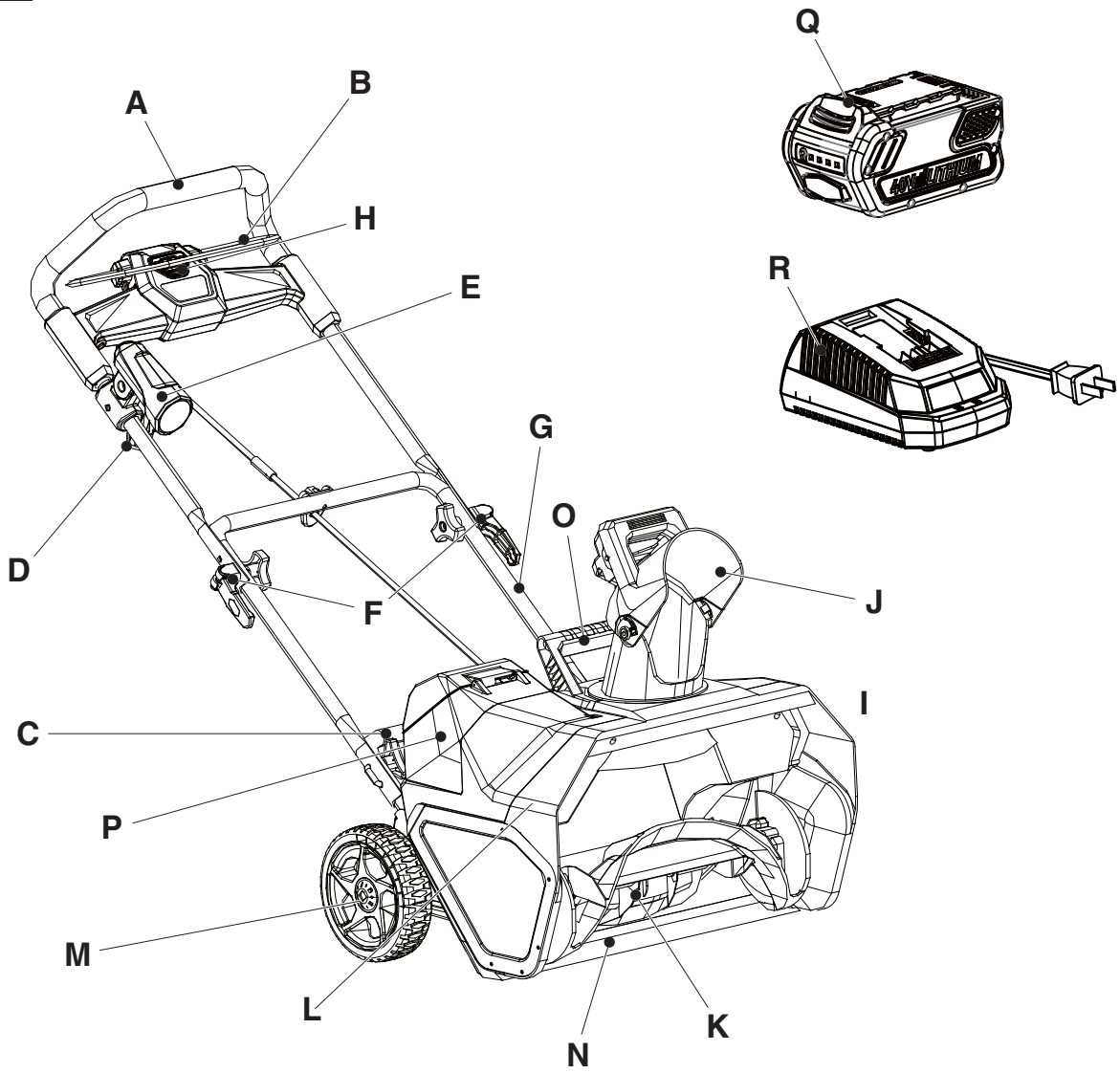

2

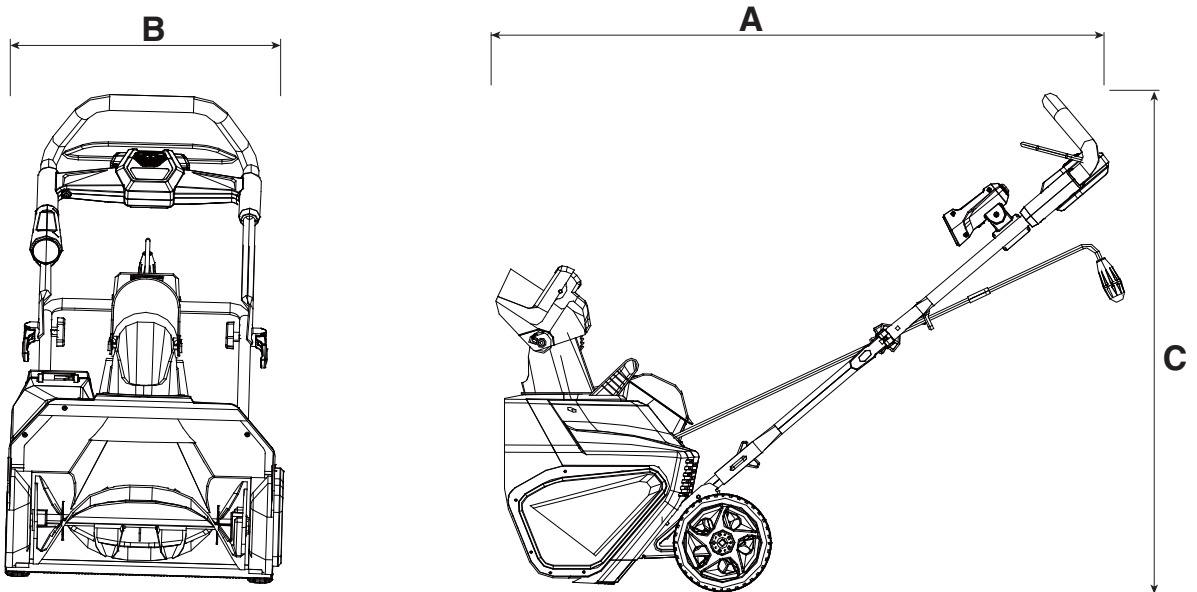

3

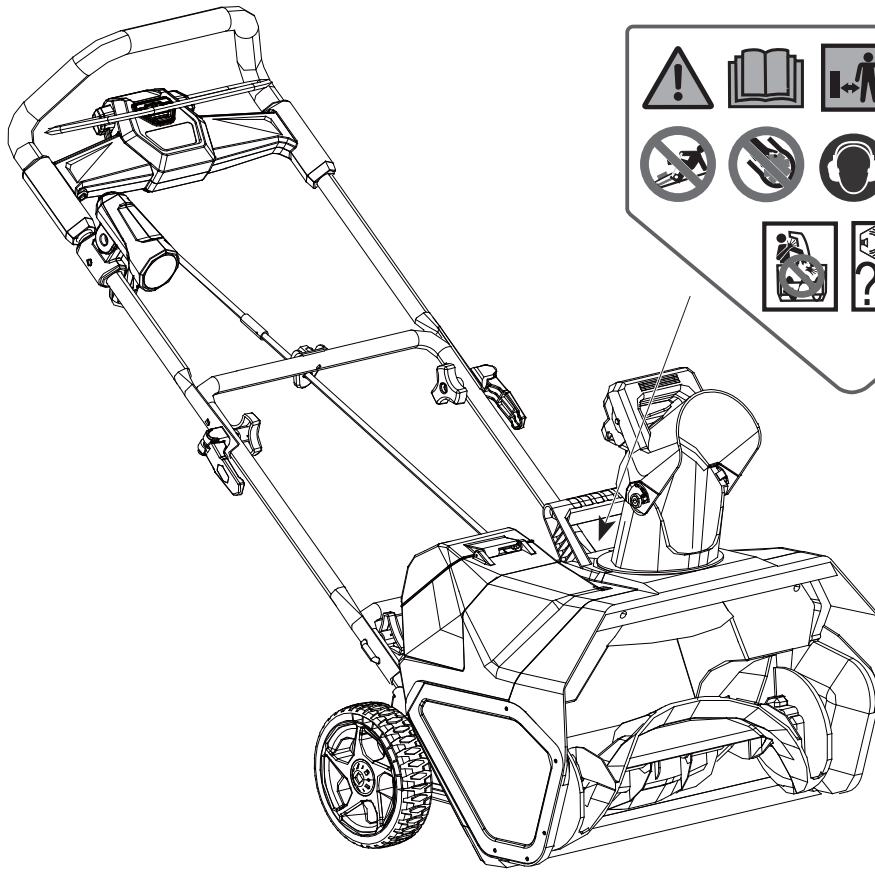

A



4

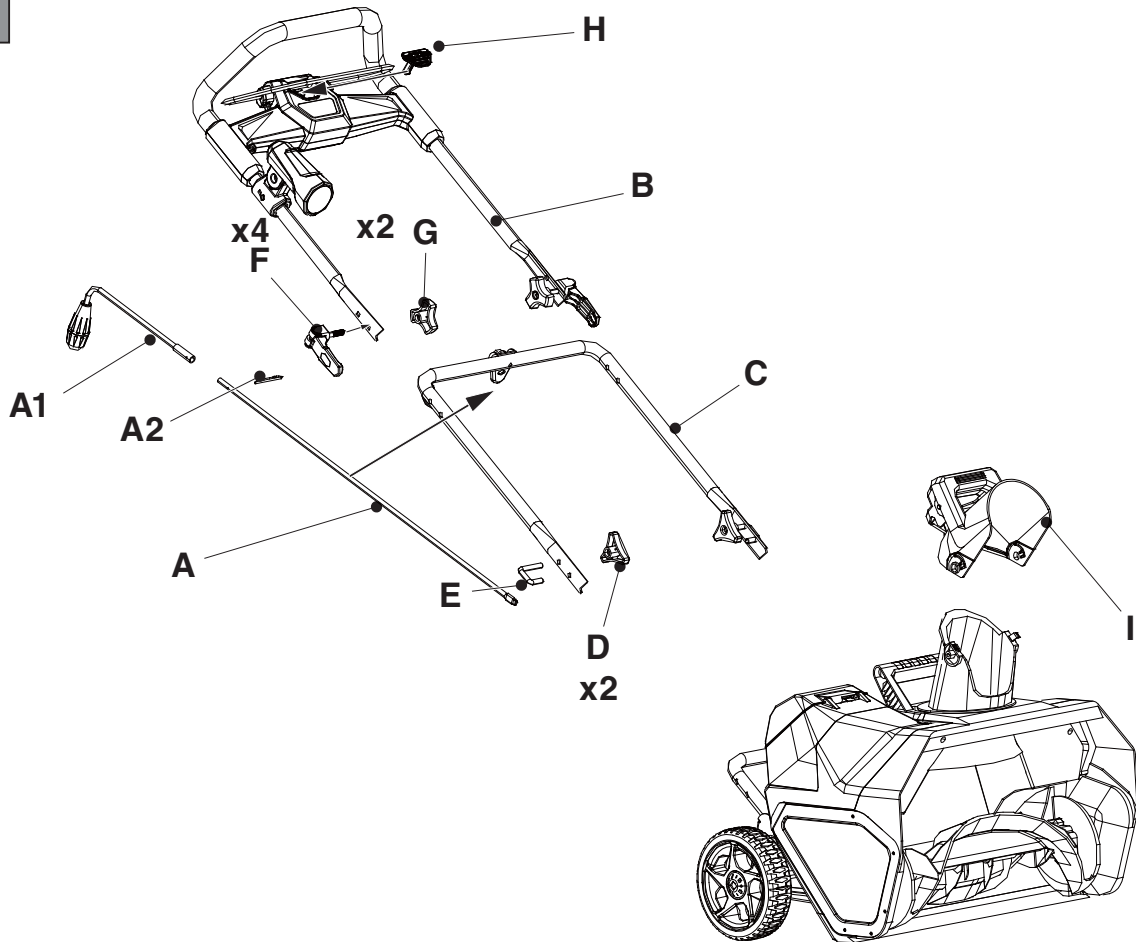

5

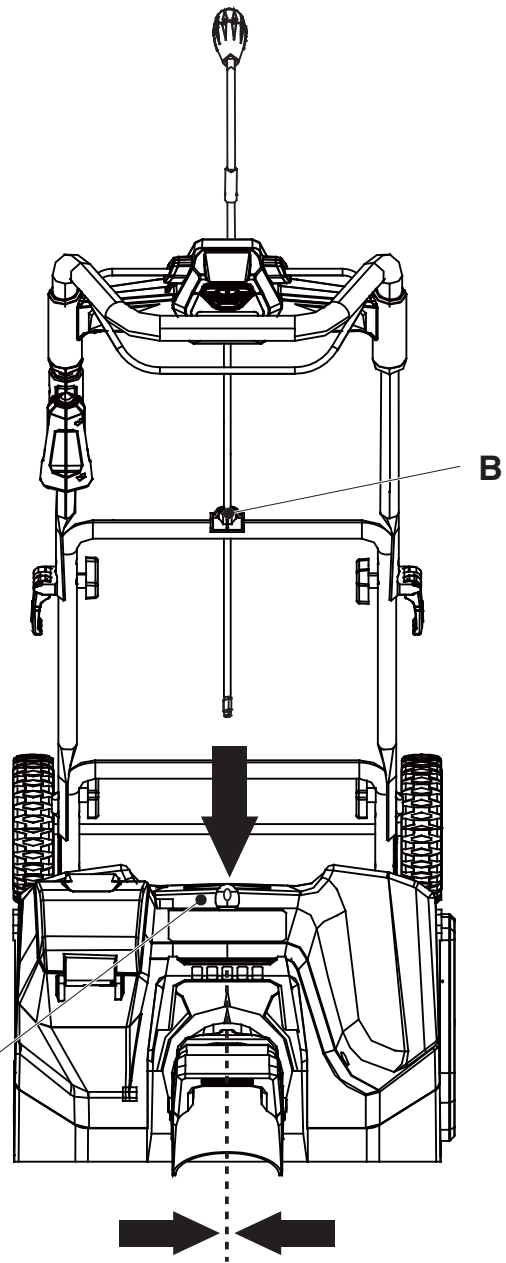
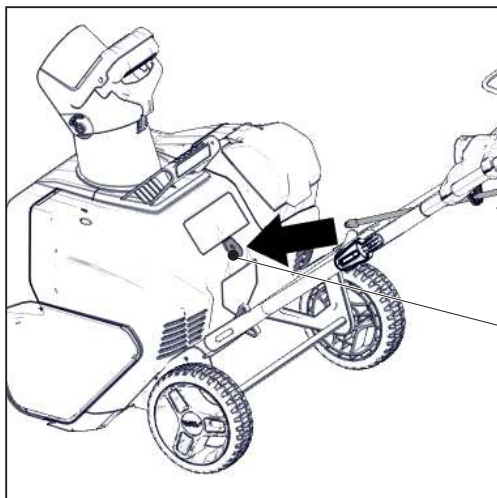
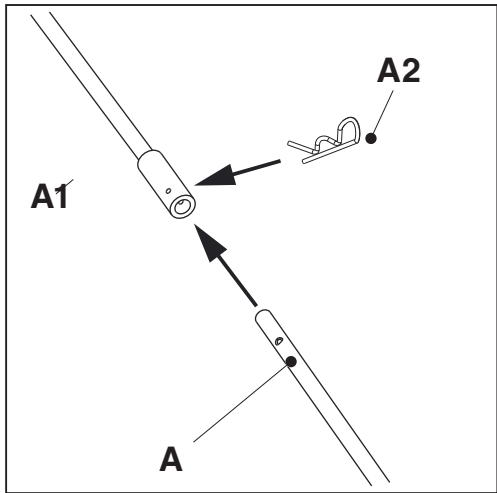

6

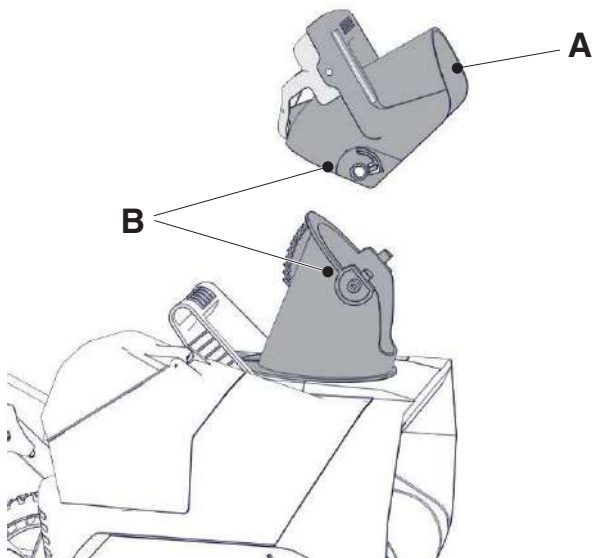

7

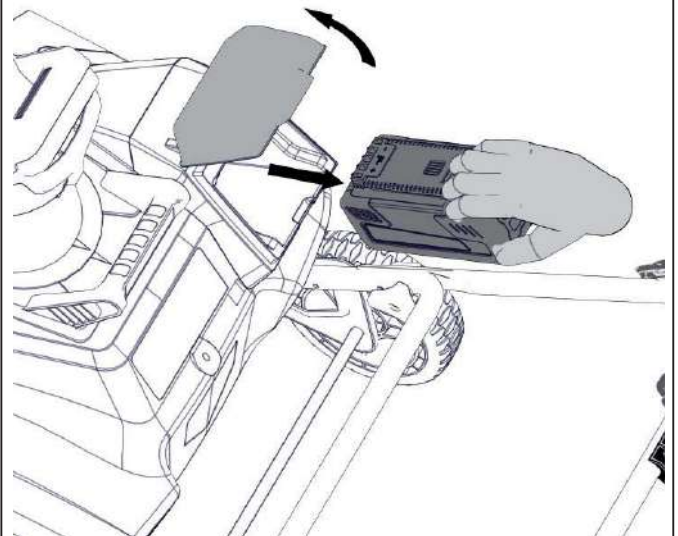

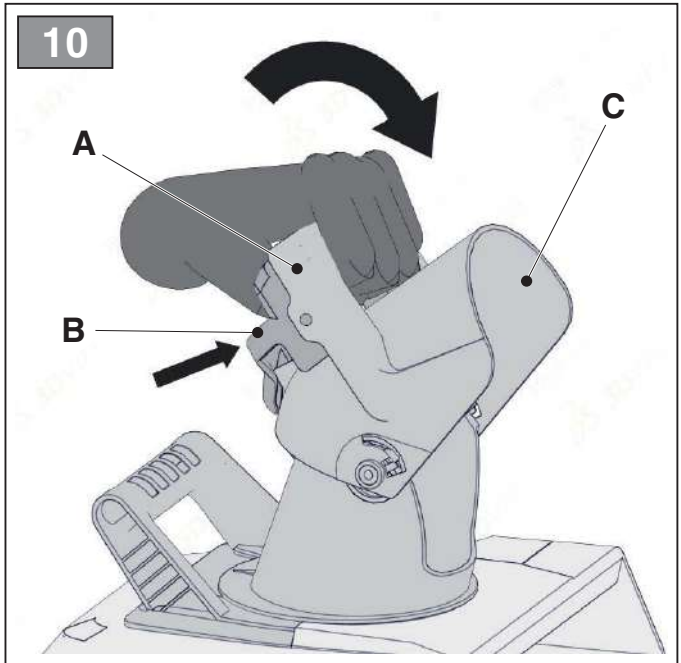
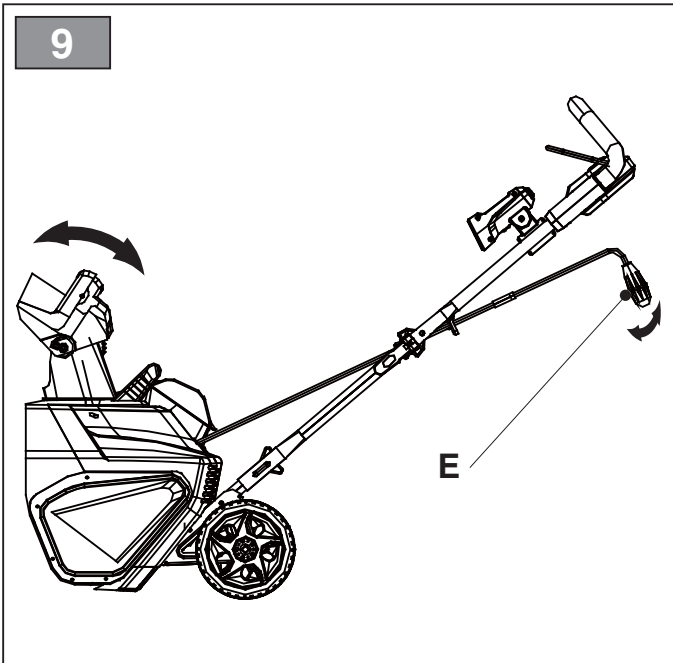
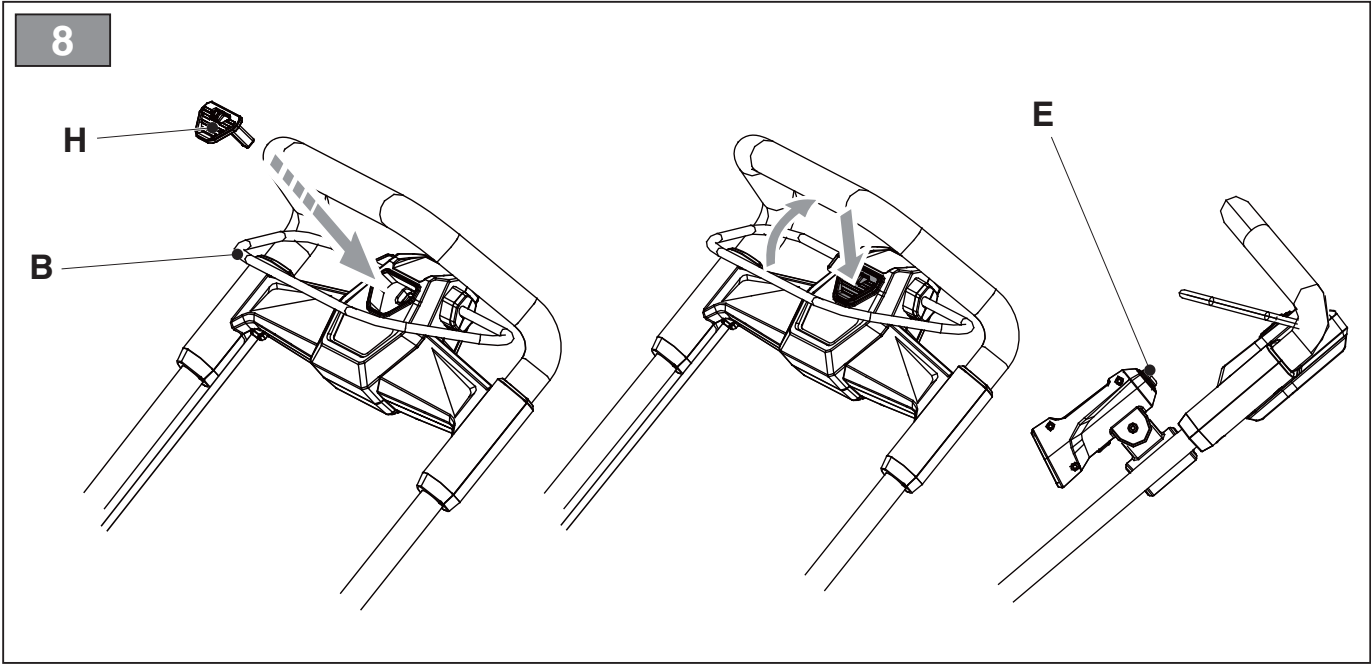

[1]	TECHNICAL DATA	model	2600007
[2]	Power voltage and frequency	V / Hz	40V
[3]	Power	kW	/
[4]	Motor rotations	rpm	1900 ± 10%
[5]	Working width	cm	50,8
[6]	Weight	kg	15,2
[7]	Maximum launch distance	m	5,5
[8]	Dimensions	Fig. 2	
[9]	A = Length	mm	1135
[10]	B = Height	mm	940
[11]	C = Width	mm	525
[12]	Measured acoustic power level	dB(A)	94.9
[13]	Uncertainty	dB(A)	3
[14]	Guaranteed acoustic power level	dB(A)	96
[15]	Sound pressure level	dB(A)	68
[16]	Uncertainty	dB(A)	3
[17]	Operator position vibration value	m/s ²	2,5
[18]	Uncertainty	m/s ²	1,5
[19]	Battery	mod	29727
[20]	Battery charger	mod	29417/29447

<p>[1] BG - ТЕХНИЧЕСКИ ДАННИ</p> <p>[2] Напрежение и честота на захранване</p> <p>[3] Мощност</p> <p>[4] Обороти на двигателя</p> <p>[5] Работна ширина</p> <p>[6] Маса</p> <p>[7] Максимално разстояние на изхвърляне</p> <p>[8] Максимални размери</p> <p>[9] A = Дължина</p> <p>[10] B = Височина</p> <p>[11] C = Ширина</p> <p>[12] Измерено ниво на звукова мощност</p> <p>[13] Несигурност</p> <p>[14] Гарантирано ниво на звукова мощност</p> <p>[15] Ниво на звукова налягане</p> <p>[16] Несигурност</p> <p>[17] Стойност на вибрации в мястото за управление</p> <p>[18] Несигурност</p> <p>[19] Акумулатор</p> <p>[20] Зарядно за акумулатора</p>	<p>[1] CS - TECHNICKÉ PARAMETRY</p> <p>[2] Napájecí napětí a frekvence</p> <p>[3] Výkon</p> <p>[4] Otáčky motoru</p> <p>[5] Pracovní záběr</p> <p>[6] Hmotnost</p> <p>[7] Maximální vzdálenost vyhazování</p> <p>[8] Vnější rozměry</p> <p>[9] A = Délka</p> <p>[10] B = Výška</p> <p>[11] C = Šířka</p> <p>[12] Naměřená úroveň akustického výkonu</p> <p>[13] Nepřesnost měření</p> <p>[14] Zaručená úroveň akustického výkonu</p> <p>[15] Úroveň akustického tlaku</p> <p>[16] Nepřesnost měření</p> <p>[17] Hodnota vibrací na místě řidiče</p> <p>[18] Nepřesnost měření</p> <p>[19] Akumulátor</p> <p>[20] Nabíječka akumulátorů</p>	<p>[1] DA - TEKNISKE DATA</p> <p>[2] Forsyningsspænding og frekvens</p> <p>[3] Effekt</p> <p>[4] Motoromdrejninger</p> <p>[5] Arbejdsbredde</p> <p>[6] Vægt</p> <p>[7] Maks. slyngningsafstand</p> <p>[8] Maskinmål</p> <p>[9] A = Længde</p> <p>[10] B = Højde</p> <p>[11] C = Bredde</p> <p>[12] Målt lydeffektniveau</p> <p>[13] Usikkerhed</p> <p>[14] Garanteret lydeffektniveau</p> <p>[15] Lydtryksniveau</p> <p>[16] Usikkerhed</p> <p>[17] Vibrationsniveau på førersædet</p> <p>[18] Usikkerhed</p> <p>[19] Batterie</p> <p>[20] Batterilader</p>
<p>[1] DE - TECHNISCHE DATEN</p> <p>[2] Versorgungsspannung und -frequenz</p> <p>[3] Leistung</p> <p>[4] Motordrehzahl</p> <p>[5] Arbeitsbreite</p> <p>[6] Gewicht</p> <p>[7] Maximaler Wurfabstand</p> <p>[8] Abmessungen des Platzbedarfs</p> <p>[9] A = Länge</p> <p>[10] B = Höhe</p> <p>[11] C = Breite</p> <p>[12] Gemessener Schalleistungspegel</p> <p>[13] Messungenauigkeit</p> <p>[14] Garantierter Schalleistungspegel</p> <p>[15] Schalldruckpegel</p> <p>[16] Messungenauigkeit</p> <p>[17] Vibrationswert am Fahrerplatz</p> <p>[18] Messungenauigkeit</p> <p>[19] Akku</p> <p>[20] Batterieladegerät</p>	<p>[1] ES - DATOS TÉCNICOS</p> <p>[2] Tensión y frecuencia de alimentación</p> <p>[3] Potencia</p> <p>[4] Revoluciones motor</p> <p>[5] Ancho de trabajo</p> <p>[6] Masa</p> <p>[7] Distancia de lanzamiento máxima</p> <p>[8] Dimensiones totales</p> <p>[9] A = Longitud</p> <p>[10] B = Altura</p> <p>[11] C = Anchura</p> <p>[12] Nivel de potencia sonora medido</p> <p>[13] Incertidumbre</p> <p>[14] Nivel de potencia sonora garantizado</p> <p>[15] Nivel de presión sonora</p> <p>[16] Incertidumbre</p> <p>[17] Valor de las vibraciones en el puesto de conducción</p> <p>[18] Incertidumbre</p> <p>[19] Batería</p> <p>[20] Cargador batería</p>	<p>[1] ET - TEHNILISED ANDMED</p> <p>[2] Toitepinge ja -sagedus</p> <p>[3] Võimsus</p> <p>[4] Mootoripöörded</p> <p>[5] Töölaius</p> <p>[6] Mass</p> <p>[7] Maksimaalne heitekaugus</p> <p>[8] Mõõtmed</p> <p>[9] A = Pikkus</p> <p>[10] B = Kõrgus</p> <p>[11] C = Laius</p> <p>[12] Mõõdetud müravõimsuse tase</p> <p>[13] Ebakindlus</p> <p>[14] Garanteeritud müravõimsuse tase</p> <p>[15] Helirõhu tase</p> <p>[16] Ebakindlus</p> <p>[17] Vibratsiooni suurus juhikohal</p> <p>[18] Ebakindlus</p> <p>[19] Aku</p> <p>[20] Akulaadija</p>
<p>[1] FI - TEKNISET TIEDOT</p> <p>[2] Syöttöjännite ja -taajuus</p> <p>[3] Teho</p> <p>[4] Moottorin kierrosluku</p> <p>[5] Työstöleveys</p> <p>[6] Massa</p> <p>[7] Maksimi linkoamisetäisyys</p> <p>[8] Mitat</p> <p>[9] A = Pituus</p> <p>[10] B = Korkeus</p> <p>[11] C = Leveys</p> <p>[12] Mitattu äänitehotaso</p> <p>[13] Epätarkkuus</p> <p>[14] Taattu äänitehotaso</p> <p>[15] Äänenpaineen taso</p> <p>[16] Epätarkkuus</p> <p>[17] Tärinäarvo kuljettajan paikalla</p> <p>[18] Epätarkkuus</p> <p>[19] Akun</p> <p>[20] Akkulaturi</p>	<p>[1] FR - CARACTÉRISTIQUES TECHNIQUES</p> <p>[2] Tension et fréquence d'alimentation</p> <p>[3] Puissance</p> <p>[4] Tours du moteur</p> <p>[5] Largeur de travail</p> <p>[6] Masse</p> <p>[7] Distance de projection maximale</p> <p>[8] Dimensions d'encombrement</p> <p>[9] A = Longueur</p> <p>[10] B = Hauteur</p> <p>[11] C = Largeur</p> <p>[12] Niveau de puissance sonore mesuré</p> <p>[13] Incertitude</p> <p>[14] Niveau de puissance sonore garanti</p> <p>[15] Niveau de pression sonore</p> <p>[16] Incertitude</p> <p>[17] Valeur des vibrations au poste de conduite</p> <p>[18] Incertitude</p> <p>[19] Batterie</p> <p>[20] Chargeur de batterie</p>	<p>[1] HR - TEHNIČKI PODACI</p> <p>[2] Napon i frekvencija napajanja</p> <p>[3] Snaga</p> <p>[4] Broj okretaja motora</p> <p>[5] Radna širina</p> <p>[6] Masa</p> <p>[7] Maksimalna udaljenost izbacivanja</p> <p>[8] Gabaritne dimenzije</p> <p>[9] A = Dužina</p> <p>[10] B = Visina</p> <p>[11] C = Širina</p> <p>[12] Izmjerena razina zvučne snage</p> <p>[13] Mjerna nesigurnost</p> <p>[14] Zajamčena razina zvučne snage</p> <p>[15] Razina zvučnog tlaka</p> <p>[16] Mjerna nesigurnost</p> <p>[17] Vrijednost vibracija na vozačkom mjestu</p> <p>[18] Mjerna nesigurnost</p> <p>[19] Akumulatora</p> <p>[20] Punjač baterija</p>

<p>[1] HU - MŰSZAKI ADATOK [2] Tápfeszültség és -frekvencia [3] Teljesítmény [4] Motor fordulatszám [5] Munkavégzési szélesség [6] Tömeg [7] Max. kidobási távolság [8] Befoglaló méretek [9] A = Hosszúság [10] B = Magasság [11] C = Szélesség [12] Mért zajteljesítmény szint [13] Mérési bizonytalanság [14] Garantált zajteljesítmény szint [15] Hangnyomásszint [16] Mérési bizonytalanság [17] A vezetőállásnál mért vibrációs szint [18] Mérési bizonytalanság [19] Akkumulátor [20] Akkumulátortöltő</p>	<p>[1] IT - DATI TECNICI [2] Tensione e frequenza di alimentazione [3] Potenza [4] Giri motore [5] Larghezza di lavoro [6] Massa [7] Distanza di lancio massima [8] Dimensioni di ingombro [9] A = Lunghezza [10] B = Altezza [11] C = Larghezza [12] Livello di potenza sonora misurato [13] Incertezza [14] Livello di potenza sonora garantito [15] Livello di pressione sonora [16] Incertezza [17] Valore delle vibrazioni al posto di guida [18] Incertezza [19] Batteria [20] Carica batteria</p>	<p>[1] LT - TECHINIAI DUOMENYS [2] Maitinimo įtampa ir dažnis [3] Galia [4] Variklio apskukos [5] Darbo plotis [6] Svoris [7] Maksimalus metimo tolis [8] Matmenys [9] A = Ilgis [10] B = Aukštis [11] C = Plotis [12] Išmatuotas garso galios lygis [13] Paklaida [14] Garantuotas garso galios lygis [15] Garso slėgio lygis [16] Paklaida [17] Vibracijų lygis, sėdynė [18] Paklaida [19] Akumulatorius [20] Akumuliatoriaus įkroviklis</p>
<p>[1] LV - TEHNISKIE DATI [2] Barošanas spriegums un frekvence [3] Jauda [4] Dzinēja apgriezieni [5] Darba platums [6] Masa [7] Maksimālais izmešanas attālums [8] Gabariti [9] A = Garums [10] B = Augstums [11] C = Platums [12] Izmērītais skaņas intensitātes līmenis [13] Kļūda [14] Garantētais skaņas intensitātes līmenis [15] Skaņas spiediena līmenis [16] Kļūda [17] Vibrāciju līmenis vadītāja vietā [18] Kļūda [19] Akumulatora [20] Akumulatoru lādētājs</p>	<p>[1] NL - TECHNISCHE GEGEVENS [2] Spanning en frequentie voeding [3] Vermogen [4] Toeren motor [5] Werkbreedte [6] Massa [7] Maximale schietafstand [8] Afmetingen [9] A = Lengte [10] B = Hoogte [11] C = Breedte [12] Gemeten akoestisch vermogen [13] Onzekerheid [14] Gewaarborgd akoestisch vermogen [15] Niveau geluidsdruk [16] Onzekerheid [17] Niveau trillingen op de bestuurdersplaats [18] Onzekerheid [19] Batterij [20] Batterijlader</p>	<p>[1] NO - TEKNISKE DATA [2] Matespenning og -frekvens [3] Ytelse [4] Motoromdreining [5] Arbeidsbredde [6] Vekt [7] Maks. rekkevidde for utkast [8] Totale mål [9] A = Lengde [10] B = Høyde [11] C = Bredde [12] Målt lydeffektivnivå [13] Usikkerhet [14] Garantert lydeffektivnivå [15] Lydtrykknivå [16] Usikkerhet [17] Vibrasjonsnivå ved førerplassen [18] Usikkerhet [19] Batteri [20] Batterilader</p>
<p>[1] PL - DANE TECHNICZNE [2] Napięcie i częstotliwość zasilania [3] Moc [4] Obroty silnika [5] Zasięg prac [6] Masa [7] Odległość maksymalna odrzutu [8] Wymiary ogólne [9] A = Długość [10] B = Wysokość [11] C = Szerokość [12] Pomiar poziomu mocy akustycznej [13] Niepewność pomiaru [14] Gwarantowany poziom mocy akustycznej [15] Poziom ciśnienia akustycznego [16] Niepewność pomiaru [17] Poziom drgań na stanowisku kierowcy [18] Niepewność pomiaru [19] Akumulator [20] Ładowarki</p>	<p>[1] PT - DADOS TÉCNICOS [2] Tensão e frequência elétrica [3] Ligação [4] Rotações do motor [5] Largura operacional [6] Peso [7] Distância máxima de lançamento [8] Dimensões [9] A = Comprimento [10] B = Altura [11] C = Largura [12] Nível de potência acústica medido [13] Incerteza [14] Nível de potência acústica garantido [15] Nível da pressão sonora [16] Incerteza [17] Valor de vibração da posição do operador [18] Incerteza [19] Bateria [20] Carregador da bateria</p>	<p>[1] RO - DATE TEHNICE [2] Tensiunea și frecvența de alimentare [3] Putere [4] Turații motor [5] Lățime de lucru [6] Masă [7] Distanță maximă de lansare [8] Dimensiuni de gabarit [9] A = Lungime [10] B = Înălțime [11] C = Lățime [12] Nivel de putere sonoră măsurat [13] Nesiguranță [14] Nivel de putere sonoră garantat [15] Nivel de presiune sonoră [16] Nesiguranță [17] Valoarea vibrațiilor la locul conducătorului [18] Nesiguranță [19] Baterii [20] Încărcător baterie</p>

<p>[1] RU - ТЕХНИЧЕСКИЕ ХАРАКТЕРИСТИКИ [2] Напряжение и частота питания [3] Мощность [4] Число оборотов двигателя [5] Ширина рабочей зоны [6] Масса [7] Дальность отброса снега [8] Габаритные размеры [9] A = Длина [10] B = Высота [11] C = Ширина [12] Измеренный уровень звуковой мощности [13] Погрешность [14] Гарантируемый уровень звуковой мощности [15] Уровень звукового давления [16] Погрешность [17] Уровень вибрации на месте водителя [18] Погрешность [19] Батарея [20] Зарядное устройство</p>	<p>[1] SK - TECHNICKÉ PARAMETRE [2] Napájecí napětí a frekvence [3] Výkon [4] Otáčky motoru [5] Pracovní záběr [6] Hmotnost [7] Maximální vzdálenost vyhozování [8] Vnější rozměry [9] A = Délka [10] B = Výška [11] C = Šířka [12] Naměřená úroveň akustického výkonu [13] Nepřesnost měření [14] Zaručená úroveň akustického výkonu [15] Úroveň akustického tlaku [16] Nepřesnost měření [17] Hodnota vibrací na místě řidiče [18] Nepřesnost měření [19] Akumulátor [20] Nabíjačka akumulátorov</p>	<p>[1] SL - TEHNIČNI PODATKI [2] Napetost in frekvenca električnega napajanja [3] Moč [4] Vrtljaji motorja [5] Delovna širina [6] Masa [7] Maksimalna dolžina izmeta [8] Dimenzije [9] A = Dolžina [10] B = Višina [11] C = Širina [12] Izmerjena raven zvočne moči [13] Negotovost [14] Zajamčena raven zvočne moči [15] Raven zvočnega tlaka [16] Negotovost [17] Stopnja vibracij na upravljavčevem mestu [18] Negotovost [19] Baterija [20] Polnilnik baterije</p>
<p>[1] SV - TEKNISKA DATA [2] Drivspänning och frekvens [3] Effekt [4] Motorvarvtal [5] Arbetsbredd [6] Vikt [7] Maximal kastlängd [8] Mått [9] A = längd [10] B = höjd [11] C = bredd [12] Uppmätt ljudeffektnivå [13] Osäkerhet [14] Garanterad ljudeffektnivå [15] Ljudtrycksnivå [16] Osäkerhet [17] Vibrationsnivå på manöverhandtag [18] Osäkerhet [19] Batteri [20] Batteriladdare</p>		



INDEX

- 1. GENERAL INFORMATION..... 1
- 3. GETTING TO KNOW THE MACHINE..... 5
 - 3.1 Description of the machine and planned use 5
 - 3.2 Safety signs 6
 - 3.3 Main components 6
- 4. ASSEMBLY 7
- 5. CONTROLS..... 7
 - 5.2 Starter lever..... 7
 - 5.3 Starter lever lock 8
 - 5.4 Discharge chute adjustment handle 8
 - 5.5 Deflector adjustment 8
 - 5.6 Led lights switch..... 8
- 6. USING THE MACHINE 8
 - 6.1 Preparation 8
 - 6.2 Safety checks..... 8
 - 6.3 Start-Up / Operation..... 8
 - 6.4 Stop 9
 - 6.5 Advice for operation 9
 - 6.6 After operation 9
- 7. MAINTENANCE 10
 - 7.1 General information..... 10
 - 7.2 Cleaning..... 10
- 8. STORAGE 10
- 9. ASSISTANCE AND REPAIRS 10
- 10. WARRANTY COVERAGE 11
- 11. MAINTENANCE TABLE..... 11
- 12. PROBLEM IDENTIFICATION 12

1. GENERAL INFORMATION

1.1 HOW TO READ THE MANUAL

Some paragraphs in the manual contain important information regarding safety and operation and are emphasized in this manner:

NOTE or **IMPORTANT** *these give details or further information on what has already been said, and aim to prevent damage to the machine.*

The  symbol highlights danger. Non-compliance with the warning could lead to personal or third party injury and/or damage.

.....
 The paragraphs highlighted in a square with grey spots indicate the optional characteristics not on all models documented in this manual. Check if the characteristic is on this model.

Whenever reference is made to a position on the machine "front", "back", "left" or "right" hand side, this is determined from where the operator is driving.

1.2 REFERENCES

1.2.1 Figures

The figures in these instructions for use are numbered 1, 2, 3, etc. Components shown in the figures are marked A, B, C, etc. A reference to component C in figure 2 is written: "See fig. 2.C" or simply "(Fig. 2.C)". The figures are given as a guide only. The actual parts may vary from those shown.

1.2.2 Titles

The manual is divided into chapters and paragraphs. The title of paragraph "2.1 Training" is a sub-title of "2. Safety regulations". References to titles or paragraphs are marked with the abbreviation chap. or par. and the relevant number. Example: "chap. 2" o "par. 2.1".

2. SAFETY REGULATIONS

2.1 TRAINING

⚠ Read these instructions carefully before using the machine.

⚠ Become acquainted with the controls and the proper use of the machine. Learn how to stop the motor quickly. Failure to follow the warnings and instructions may result in fire and/or serious injury. Save all warnings and instructions for future reference.

- Never allow children or persons unfamiliar with these instructions to use the machine. Local regulations may restrict the age of the operator.
- This appliance can be used by children aged from 8 years and above and persons with reduced physical, sensory or mental capabilities or lack of experience and knowledge if they have been given supervision or instructions concerning use of the appliance in a safe way and understand the hazards involved. Children shall not play with the appliance. Cleaning and user maintenance shall not be made by children without supervision.
- Never use the machine if the user is tired or unwell, or has taken medicine, drugs, alcohol or any substances which may slow his reflexes and compromise his judgement. Bear in mind that the operator or user is responsible for accidents or unexpected

events occurring to other people or their property. It is the user's responsibility to assess the potential risk of the area where work is to be carried out, and to take all the necessary precautions to ensure his own safety and that of others, particularly on slopes or rough, slippery and unstable ground.

- Keep the area of operation clear of all persons, particularly small children, and pets.
- Exercise caution to avoid slipping or falling, especially when operating in reverse.

2.2 PREPARATION

Individual Protection Devices (IPD)

- Do not use the snow thrower without wearing adequate clothing.
- Wear footwear that enables good grip on slippery surfaces.
- Always wear protective goggles or a visor during use, maintenance or repairs. The operation of any powered machine can result in foreign objects being thrown into the eyes.
- Always use noise-proof hearing protectors.

Work area/Machine

- Check the area to clean well and remove any obvious foreign bodies. E.g. all doormats, sleds, boards, wires, etc.
- Before starting the motor, check you have disconnected all the commands.
- Let engine and the snow thrower adjust to outdoor temperatures before starting to clear snow.

Battery power supply

- Read the safety precautions contained in the battery manual.
- Check the mains voltage corresponds to the power supply voltage.

⚠ Permanent connection of any electrical device to the building mains must be carried out by a qualified electrician, in compliance with the standards in force. Improper connection can cause serious personal harm, including death.

2.3 DURING OPERATION

Work Area

- Do not use the machine in environments at risk of explosion, in the presence of flammable liquids, gas or powder. Electrical contacts and mechanical friction can generate sparks that can ignite the powder or vapours.
- Work only in daylight or with good artificial light in good visibility conditions.
- Keep persons, children and animals away from the working area. Get another adult to keep the children under supervision.
- Exercise extreme caution when operating on or crossing gravel drives, walks or roads. Stay alert for hidden hazards.
- Look out for traffic when using the machine near the road.

Behaviour

- Do not place the discharge chute against the wind, or at people, animals, vehicles, houses and anything else

that could be damaged by the snow or by objects hidden in the snow. Never allow anyone in front of the unit.

- Never use the snow thrower near fences, cars, windows, glass enclosures, etc. without having first adjusted the deflector on the discharge chute.
- Keep hands and feet away from rotating parts. Always keep your distance from the snow discharge chute. Keep clear the discharge opening at all times.
- Keep hands and feet away from rotating parts. Always keep your distance from the snow discharge chute.
- If the snow thrower strikes foreign bodies or displays anomalous vibrations, remove the battery and carefully inspect the machine to check there is no damage. Vibrations are normally synonymous with a problem. Repair any damage before re-using the machine
- Before leaving the machine, disconnect all the commands and remove the battery.
- Before cleaning, repairs or inspections, always check the rotating units have stopped, controls are disengaged and the battery is removed.
- Never operate the snow thrower at high transport speeds on slippery surfaces. Use care when reversing. Look behind you to make sure there are no obstacles before and during operations in reverse gear.
- Disengage power to the auger when snow thrower is transported or not in use.

- Always be sure of your footing, and keep a firm hold on the handle. Walk, never run!

Use limitations

- Do not use the machine sideways on a slope. Always move from top to bottom, then from bottom to top. Exercise caution when changing direction on a slope. Avoid steep slopes.
- Do not use the machine if the guards are insufficient or if the safety devices are not correctly positioned.
- Never disengage or tamper with the safety systems.
- Do not overload the machine by driving it too fast.
- Do not place hands inside the chute or the auger without firstly removing the battery. Use only attachments and accessories approved by the manufacturer of snow thrower (such as wheel weights, counterweights, cabs, etc.). Do not carry passengers. Take all possible precautions when leaving the machine unattended. Disengage the power take-off, lower the attachments, shift into neutral, set the parking brake, stop the engine and remove the key.

2.4 MAINTENANCE, STORAGE AND TRANSPORT

Ensure regular maintenance and correct storage to maintain machine safety.

⚠ Before cleaning or doing maintenance work, remove the battery and read the relevant instructions. Wear proper clothing and

protective gloves whenever your hands are at risk.

⚠ Faulty or worn-out parts must always be replaced and never repaired. Only use original spare parts: the use of non-original and/or incorrectly fitted parts will compromise the safety of the machine, may cause accidents or personal injuries for which the Manufacturer is under no circumstance liable or responsible.

Maintenance

- The battery, if damaged, must be replaced with a genuine part only, by your dealer or an authorised assistance centre.

Storage

- Run the machine a few minutes after throwing snow to prevent freeze-up of the collector/impeller
- Let the motor cool down before storing the snow thrower indoors.
- Always refer to owner's guide instructions for important details if the snowthrower is to be stored for an extended period.

Transport

Each time you have to move, lift, transport or tilt the machine:

- Wear heavy work gloves.
- Hold the machine in the points offering a safe grip, taking into account the weight and its division.
- Use an adequate number of people for the weight of the machine and the characteristics of the transport vehicle.

2.5 ENVIRONMENTAL PROTECTION

Safeguarding the environment must be a relevant and priority aspect of machine use, of benefit to the community and the environment we live in.

- Avoid being a disturbance to the neighbourhood.
- Adhere strictly to the local regulations governing the disposal of packaging, oil, fuel, filters, damaged parts or any other element which may have an impact on the environment; this waste should not be disposed of along with standard household waste, but must be disposed of separately and sent to special waste disposal facilities for handling and recycling.
- When the machine is withdrawn from service, do not dump it in the environment, but take it to a waste disposal facility in accordance with the local regulations in force.

2.6 RECYCLING

 Do not throw electrical equipment away with domestic waste. According to the European Directive 2012/19/EC on electrical and electronic equipment waste and its implementation in compliance with national standards, old electrical equipment must be collected separately, for eco-compatible recycling. If electrical equipment is disposed of in a landfill or in the ground, the harmful substances can reach the aquifer and enter the food chain, damaging your health and wellbeing. For further

information on disposing of this product, contact the competent authority for the disposal of domestic waste or your dealer.

3. GETTING TO KNOW THE MACHINE

3.1 DESCRIPTION OF THE MACHINE AND PLANNED USE

This machine is a snow thrower.

The machine is electrically powered. It is equipped with a 48V rechargeable battery pack. It should be recharged with a 230 V c.a. current socket using a specific battery charger (see the specific manual).

The electrical motor is activated by a starter lever on the handle, activating the clearing auger. The operator can drive the machine by holding it by the handle where the starter lever is located, always standing upright behind the machine.

3.1.1 Intended use

This machine has been designed and built to remove and clear away snow from pavements, gardens, drives and other ground-level surfaces. The snow thrower must only be used to remove snow.

3.1.2 Improper use

Any other usage not in keeping with the above-mentioned ones may be hazardous and harm persons and/or damage things. Examples of improper use may include, but are not limited to:

- use of the machine on surfaces above ground level, such as roofs on houses, garages, porticoes or other structures or buildings.
- Activate the auger in the presence of materials other than snow (e.g. soil, grass, pebbles, etc.),
- Pulling or pushing loads.
- Do not carry passengers.

IMPORTANT *Improper use of the machine will invalidate the warranty, relieve the Manufacturer from all liabilities, and the user will consequently be liable for all and any damage or injury to himself or others.*

3.1.3 User types

This machine is intended for use by consumers, i.e. non-professional operators. The machine is intended for "DIY" use only.

IMPORTANT *The machine must be used by one operator.*

3.2 SAFETY SIGNS

The machine has various symbols on it (fig. 3). They are used to remind the operator of the behaviour to follow to use it with the necessary attention and caution.

Meaning of symbols:



WARNING! In the event of non-compliance with regulations, the risk of death and/or damage to people or property exists.



WARNING! Read the instructions before operating the machine.



DANGER! Thrown objects. Do not turn the discharge chute towards onlookers or animals.



DANGER! Keep people, children and animals away from the work area.



DANGER! Rotor turning. Always keep away from the snow discharge opening.



DANGER! Keep hands and feet away from rotating parts.



DANGER! Never put your hands inside the discharge chute when the auger is in motion. Stop the engine before unclogging the discharge chute.



DANGER! Always use hearing protectors



DANGER! Wear eye protection.



DANGER! Before carrying out maintenance on the machine, remove the battery pack from the machine..



WARNING! Battery charger is equipped with a safety transformer.



DANGER! Use only in dry surroundings.



WARNING! Read the instruction manual before using.



WARNING! Do not expose the accumulator when the temperature is higher than 45°C.



DANGER! Do not immerse the accumulator in water and do not expose it to humidity.



DANGER! Do not throw batteries into a fire. EXPLOSION RISK!

IMPORTANT Any damaged or illegible decals must be replaced. Order replacement decals from an authorised assistance centre.

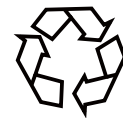

Separate collection of used products and packaging allows materials to be recycled and used again. Re-use of recycled materials helps prevent environmental pollution and reduces the demand for raw materials.

Batteries



At the end of their useful life, discard batteries with due care for our environment. The battery contains material which is hazardous to you and the environment. It must be removed and disposed of separately at a facility that accepts lithiumion batteries.

3.3 MAIN COMPONENTS

The machine is made up of the following main components (fig. 1):

- A. Handle
- B. Starter lever
- C. Lower part of handle
- D. Chute adjustment handle

- E. Led light
- F. Handle pivot closure
- G. Central handle
- H. Ignition key
- I. Exhaust chute
- J. Deflector
- K. Auger
- L. Auger compartment
- M. Wheel
- N. Lower blade
- O. Transport handle
- P. Battery compartment
- Q. Battery charger (supplied separately)
- R. Battery (supplied separately)

4. ASSEMBLY

For storage and transport purposes, some components of the machine are not installed in the factory and have to be assembled after unpacking. Follow the instructions below.

4.1 ASSEMBLY COMPONENTS

The packaging holds the components needed for assembly (fig. 4) listed in the following table:

Component	Fig.	N.
Snow thrower	4	1
Discharge chute adjustment handle	4.A, 4.A1, 4.A2	1
Handle	4.B	1
Handle fitting	4.C	1
Spacers and screws for securing the handle in place	4.D, 4.E	2
Spacers and screws for securing the handle in place	4.F, 4.G	4
Ignition key	4.H	1
Deflector	4.I	1
Instructions	-	1

4.2 UNPACKING

1. Cautiously open the packaging, paying attention not to lose components.
2. Consult the documentation in the box, including these instructions.
3. Remove all the unassembled parts from the box.
4. Lift the snow thrower from the box.
5. Dispose of the box and packaging in compliance with local regulations.

4.3 HANDLE ASSEMBLY

1. Assemble the central part of the handle (fig. 4.C) on the snow thrower (lower part of handle), fastening it with screws (fig. 4.D, 4.E) on both sides.
2. Position the upper handle (fig. 4.B) on the central one and fasten it with the specific screws and fastenings (fig. 4.G, 4.F).
3. Fasten the electrical cable in place with the specific cable gland (fig. 4.I).

4.4 DISCHARGE CHUTE ADJUSTMENT HANDLE ASSEMBLY

1. Assemble the handle (fig. 5.A1) using the specific extension shaft (fig. 5.A), fastening it in place with a spring pin (fig. 5.A2). Ensure the holes on the shaft and the joint are aligned.
2. Insert the spring pin in the hole and fasten.
3. Pass the handle obtained in the specific lower handle support (fig. 5.B).
4. Insert the end of the handle in the specific coupling hole on the chute, keeping it straight and with the grip upwards (fig. 5.C).
5. Check the discharge chute by turning it entirely in both directions. The chute must freely rotate (fig. 9).

4.5 DEFLECTOR ASSEMBLY

1. Insert the deflector on the discharge duct in the upright position (fig. 6.A).
2. Fit the tabs on both sides in the rotation eyelets (fig. 6.B).
3. Push until the pins fit into the specific holes with a click.

5. CONTROLS

5.1 IGNITION KEY

Used to start and stop the motor. The ignition key has two positions (fig. 8.H):

1. Key removed - OFF - the motor stops and cannot be restarted.
2. Key inserted - ON - the motor can start and run.

5.2 STARTER LEVER

Used to start and stop the motor.

- Start: Press the ignition key (fig. 8.H) and pull the starter lever (fig. 8.B).
- Stop: release the starter lever (fig. 8.B).

5.3 STARTER LEVER LOCK

It prevents accidental activation of the starter lever. Press the ignition key (fig. 8.H) to release the starter lever.

5.4 DISCHARGE CHUTE ADJUSTMENT HANDLE

This controls rotation of the discharge chute so that snow discharge can be aimed in the required direction. Turn the handle (fig. 9.E) clockwise/anti-clockwise to adjust the chute.

5.5 DEFLECTOR ADJUSTMENT

Hold the handle (fig. 10.A) and press it to release the deflector lock (fig. 10.B) to enable deflector regulation (fig. 10.C). Move the handle forward/back to lower/lift the deflector, pulling the handle. Once the deflector is brought to the desired position, releasing your grip blocks the deflector (click).

5.6 LED LIGHT SWITCH

To turn the headlamps on, push the switch (fig. 8.E) forward.

I = ON: light on

O = OFF: light off

6. USING THE MACHINE

IMPORTANT *The safety regulations to follow during machine use are described in chap. 2. Strictly comply with these instructions to avoid serious risks or hazards.*

6.1 PREPARATION

- Check the auger has not already taken in snow in the start position.
- Insert the battery in the specific compartment (fig. 7)

NOTE *Before starting to clear the snow, silicone spray should be applied to the auger to avoid ice formation on the rotating units.*

6.2 SAFETY CHECKS

After start-up and before using the machine, it is essential to run the following safety tests. Check the results of the safety checks correspond to those in the table.

⚠ Always carry out the safety checks before use.

6.2.1 General safety and auger functionality check

Object	Result
Press the release ignition key (fig. 8.H). Press the starter lever.	The motor starts and the auger starts to rotate.
Test driving	No abnormal vibrations. No abnormal sound.
Release the starter lever.	The motor and auger stop immediately.

⚠ If any of the results fails to match the indications provided in the following table, do not use the machine! Take it to a service centre to be checked and repaired if necessary.

6.3 START-UP / OPERATION

⚠ The auger starts to rotate when the snow thrower starts. Keep people a safe distance away and check the auger is not touching stones or objects that could be launched.

6.3.1 Departure

1. Tilt the snow thrower slightly back and lift the auger slightly off the ground.
2. Press and keep the starter lever release pressed (fig. 8.H).
3. To start, pull the starter lever (fig. 8.B).
4. Release the starter lever.

⚠ If the auger is blocked, do not attempt to operate the motor. The machine is equipped with an automatic "Motor save" protection when inserted, wait a few minutes before re-starting the machine.

6.3.2 Operation

Lower the auger towards the ground and start to remove snow.

⚠ Always stop the motor before proceeding with release operations.

6.4 STOP

To stop the machine, release the starter lever (fig. 8.B).

IMPORTANT *If you have to leave the machine, remove the battery.*

6.5 ADVICE FOR OPERATION

- Snow is removed more easily when it is still fresh. Pass back over the already cleared zones to remove snow residue.
- If possible, clear the snow in the direction of the wind. Check the distance and the direction of the removed snow jet.
- In strong winds, lower the deflector to direct the discharged snow towards the ground, reducing the likelihood of the wind transporting the snow to the wrong areas.
- Once you have finished work, leave the machine running for a few minutes to prevent ice from forming in the discharge chute.

6.5.1 Dry and normal snow

Snow up to 20 cm can be quickly removed by proceeding to evenly clear it away. For deeper or built up snow, reduce the speed and let the machine work at its own rhythm.

6.5.2 Wet or compact snow

Slowly move forward. Avoid using the lower blade to remove compact snow and ice.

IMPORTANT *Heavy use of the machine with wet or compact snow can cause faults to the auger compartment.*

6.6 AFTER OPERATION

- Immediately remove the battery from its compartment.
- Clean the remaining snow on the machine with a brush (par. 7.2).
- Move all the controls forward and back a few times.
- Tighten any nuts and bolts that are loosened during operation.
- Check there are no loose or damaged components. If necessary, replace the damaged components.

 ***Do not cover the machine when the motor is still warm.***

7. MAINTENANCE

7.1 GENERAL INFORMATION

IMPORTANT *The safety regulations to follow during machine use are described in par. 2.4. Strictly comply with these instructions to avoid serious risks or hazards.*

⚠ *All service and all maintenance checks must be carried out on a stationary machine with the motor switched off. Before any maintenance operation, switch off the motor and remove the key from the compartment.*

⚠ *Wear adequate clothing, gloves and goggles before carrying out any maintenance.*

- The frequency and types of maintenance are summarised in the "Maintenance Table". The table will help you maintain your machine's safety and performance. It summarises the main interventions to be made and the frequency applicable to each of them. Carry out the relevant intervention according to the first deadline.
- The use of non-genuine spare parts and accessories could adversely affect machine operation and safety. The manufacturer shall decline all liability in the event of injuries or damages caused by such parts.
- Genuine spare parts are supplied by authorized assistance workshops and dealers.

IMPORTANT *All the maintenance and adjustment operations not described herein must be carried out by your dealer or Authorised Service Centre.*

7.2 CLEANING

⚠ *Carry out cleaning operations with the machine switched off. Do not try to remove snow from the discharge without firstly:*

- **Releasing the auger control.**
- **Removing the ignition key**
- **Removing the battery**

Always clean the machine after use. To clean the machine adhere to the instructions provided below:

- Stop the motor
- Remove the battery from its compartment.
- Cool the snow thrower.
- Clean the snow thrower internally and externally with an adequate brush and/or compressed air.

⚠ *Never wash the snow thrower with water, otherwise the electric device will be damaged causing the risk of electrocution.*

8. STORAGE

If you intend to put your machine away for more than 30 days:

5. Clean the snow thrower thoroughly.
6. Check for any damage. If necessary, see to the necessary repairs.
7. If the paintwork is damaged, touch it up to prevent rust.
8. Protect any exposed metal surfaces from rust.

9. ASSISTANCE AND REPAIRS

This manual provides all the necessary information to run the machine and for correct basic maintenance operations which can be performed by the user. Any regulations and maintenance operations not described herein must be carried out by your Dealer or Authorized Service Centre, which have the necessary knowledge and equipment to ensure that the work is carried out correctly, maintaining the correct degree of safety and the original operating conditions of the machine. Any operations performed in unauthorized centres or by unqualified persons will totally invalidate the Warranty and all obligations and responsibilities of the Manufacturer.

- Only authorized service workshops can carry out guaranteed repairs and maintenance.

- The authorized service workshops only use genuine spare parts. Genuine spare parts and accessories have been designed specifically for machines.
- Non-genuine spare parts and accessories are not approved. Use of non-genuine spare parts and accessories cause the warranty to expire.
- It is advisable to send your machine once a year to an authorized service workshop for servicing, assistance and safety device inspection.

10. WARRANTY COVERAGE

Globe Tools warrants this outdoor product to be free of defects in material or workmanship for 12 months of commercial use and 24 months of personal use from the date of purchase by the original purchaser, subject to the limitations below. Please keep your invoice as proof of date of purchase.

This warranty does not cover damage or liability caused by / due to misuse, abuse, accidental or intentional acts by user, improper handling, unreasonable use, negligence, failure by end user to follow operating procedures outlined in the user's manual, attempted repair by non-qualified professional, unauthorized repair, modification, or use of accessories and / or attachments not specifically recommended by authorized party.

This warranty does not cover belts, brushes, bags, bulbs or any part which ordinary wear and tear results in required replacement during warranty period. Unless specifically provided under applicable law, this warranty does not cover transportation cost or consumable items such as fuses.

This limited warranty is void if the product's original identification (trade mark, serial number, etc.) markings have been defaced, altered or removed or if product is not purchased from an authorized reseller or if product is sold AS IS and / or WITH ALL FAULTS.

Subject to all applicable local regulations, the provisions of this limited warranty are in lieu of any other written warranty, whether express or implied, written or oral, including any warranty of MERCHANTABILITY OR FITNESS FOR A PARTICULAR PURPOSE. IN NO EVENT SHALL WE BE LIABLE FOR SPECIAL, INCIDENTAL, CONSEQUENTIAL OR INCIDENTAL DAMAGES. OUR MAXIMUM LIABILITY SHALL NOT EXCEED THE ACTUAL PURCHASE PRICE PAID BY YOU FOR THE PRODUCT.

This warranty is valid only in the European Union, Australia and New Zealand. Outside these areas, please contact your authorized Greenworks tools dealer to determine if another warranty applies.

11. MAINTENANCE TABLE

Intervention	Frequency	Paragraph
Safety checks/check controls	Before each use	6.2
Always check the electric devices are intact and working properly	Before each use	6.2
Check the auger rotates freely	Before each use	6.2.1
Apply silicone spray on the auger, to avoid ice formation	Before each use	6.3
Check all the screw connections are tight. Tighten, if necessary.	Before and after each use	4
Check the starter lever is only activated on release of the disengaged starter lever	Before each use	5.3
General cleaning and inspection	At the end of each operation	7.2

12. PROBLEM IDENTIFICATION

PROBLEM	PROBABLE CAUSE	REMEDY
1. No start	Battery is not inserted or is inserted incorrectly	Check that the battery is correctly inserted
	Overload protection activated	Wait a few seconds for automatic reset.
	The auger is on and the motor cannot start.	Immediately release the start control and remove the obstacle. Try and switch on again.
2. The motor barely rotates	Auger or discharge chute obstructed, blocked by obstacles or damaged.	Clean the auger and chute. Remove any dirt or foreign bodies. Replace if damaged.
	The capacitor is faulty.	Call assistance or the dealer.
3. The motor stops suddenly	Electric part malfunction	Call assistance or the dealer.
	Overload protection activated	Wait 10 minutes and try again.
4. Excessive vibrations	Loose parts or auger or rotor damaged.	Tighten all the fastening devices. Replace the damaged parts in the authorised assistance centre.
	Handle not correctly positioned.	Ensure the handle is fastened in its position.
5. Loss or slowing of thrown snow	Blocked discharge chute.	Clean the discharge chute.
	Auger blocked.	Remove any dirt or foreign bodies from the auger.
6. The snow thrower leaves a light layer of snow on the ground	Auger blade worn	Contact the authorised assistance centre.

If problems persist after having performed the above operations, contact your dealer.



СЪДЪРЖАНИЕ

1. ИНФОРМАЦИЯ ОТ ОБЩ ХАРАКТЕР	1
3. ЗАПОЗНАВАНЕ С МАШИНАТА	6
3.1 Описание на машината и предвидено използване	6
3.2 Знаци за безопасност	7
3.3 Основни компоненти	8
4. МОНТИРАНЕ	8
5. КОМАНДИ ЗА УПРАВЛЕНИЕ	9
5.1 Ключ на запалването	9
5.2 Лост за задействане	9
5.3 Блокиране на лоста за задействане	9
5.4 Манивела за ориентиране на улея за разтоварване	9
5.5 Ориентиране на дефлектора	9
5.6 Превключвател LED светлини	9
6. ИЗПОЛЗВАНЕ НА МАШИНАТА	9
6.1 Предварителни операции	9
6.2 Правила за безопасност	9
6.3 Задействане / работа	10
6.4 Спиране	10
6.5 Съвети за използването	10
6.6 След употреба	10
7. ПОДДРЪЖКА	11
7.1 Информация от общ характер	11
7.2 Почистване	11
8. ПРИБИРАНЕ ЗА СЪХРАНЕНИЕ	11
9. ТЕХНИЧЕСКО ОБСЛУЖВАНЕ И ПОПРАВКИ	12
10. ГАРАНЦИОННО ПОКРИТИЕ	12
11. ТАБЛИЦА НА ОПЕРАЦИИТЕ ПО ПОДДРЪЖКАТА	13
12. ИДЕНТИФИЦИРАНЕ НА НЕИЗПРАВНОСТИ	13

1. ИНФОРМАЦИЯ ОТ ОБЩ ХАРАКТЕР

1.1 КАК ДА СЕ ЧЕТЕ РЪКОВОДСТВОТО

В текста на ръководството, някои параграфи, които съдържат особено важна информация за безопасността или функционирането, са отбелязани по различен начин според следния критерий:

БЕЛЕЖКА или **ВАЖНО** предоставя уточнения или други елементи по отношение на цитираното по-горе, с цел да се избегне повреждане на машината или нанасяне на щети.

Символът  показва опасност. Неспазването на предупреждението води до възможността от лични наранявания или наранявания на трети лица и/или нанасяне на щети.

.....
 : Параграфите отбелязани с квадрат
 : със сив точков контур, указват
 : опционални характеристики, които не са
 : предвидени за всички модели, описани
 : в това ръководство. Проверете дали
 : съответната техническа характеристика
 : е предвидена за Вашия модел.
 :

Всички указания “преден”, “заден”, “десен” и “ляв” се отнасят за оператор в положение за управление на машината.

1.2 СПРАВКИ

1.2.1 Фигури

Фигурите в тези инструкции за експлоатация са номерирани 1, 2, 3, и т.н..

Компонентите посочени на фигурите са отбелязани с буквите А, В, С и т.н.

Справката за компонента С на фигура 2 се посочва с надписа: “Вж. фиг. 2.С” или просто “(фиг. 2.С)”.

Фигурите са индикативни. Действителните части може да се различават от тези, които са показани на фигурата.

1.2.2 Заглавия

Ръководството е разделено на глави и параграфи. Заглавието на параграф "2.1 Обучение" е подзаглавие на "2. Правила за безопасност". Отнасянията до заглавия или параграфи са отбелязани със съкращението "гл." или "пар." и съответния номер. Например: "гл. 2" или "пар. 2.1".

2. ПРАВИЛА ЗА БЕЗОПАСНОСТ

2.1 ОБУЧЕНИЕ

⚠ Прочетете внимателно настоящите инструкции преди да използвате машината.

⚠ Разучете и свикнете с командите и с подходящото използване на машината. Научете се да изключвате бързо двигателя. Неспазването на предупрежденията и инструкциите може да причини инциденти и/или сериозни наранявания. Запазете всички упътвания и инструкции за бъдещи справки.

- Никога не позволявайте машината да бъде използвана от деца или от хора, които не са запознати достатъчно с инструкциите. Местните закони може да предвиждат минимална възраст за право на използване.
- Този уред може да бъде използван от деца над 8 годишна възраст, както и от лица с намалени физически, сетивни или

умствени способности, без опит и познания, при условие че са наблюдавани или инструктирани за безопасна употреба на уреда и разбират свързаните с това рискове. Децата не бива да играят с уреда. Почистването и текущата поддръжка не трябва да се извършват от деца без наблюдение.

- Да не се използва никога машината, ако потребителя е уморен или неразположен, или е приел лекарства, наркотици, алкохол или вредни за рефлексите и вниманието му вещества.
- Не забравяйте, че операторът или този, който използва машината е отговорен за инциденти и непредвидени ситуации, които могат да се случат на други хора или на тяхна собственост. Част от отговорността на потребителя е преценката на възможните рискове на терена, по който трябва да се работи, както и вземането на всички предпазни мерки, необходими за гарантиране на неговата безопасност и тази на другите хора, особено, когато се работи по наклони, неравни, хлъзгави или нестабилни терени.

2.2 ПРЕДВАРИТЕЛНИ ОПЕРАЦИИ

Лични предпазни средства (ЛПС)

- Да не се използва снегорина, ако не се носи подходящо работно облекло.

- Да се носят обувки, които позволяват добро захващане върху хлъзгави повърхности.
- Да се носят винаги предпазни очила или предпазна маска по време на използването, поддръжката и извършването на поправки. Функционирането на моторизирани машини може да предизвика изхвърляне на чужди тела, които могат да попаднат в очите.
- Да се носят слушалки против шум.

Работна зона / Машина

- Проверявайте добре зоната и я почистете и отстранете евентуални видими чужди тела. Например изтривалки, шейни, маси, кабели и т.н..
- Преди да включите мотора, проверете дали са изключени всички команди.
- Преди да започнете да ринете снега, оставете двигателят и машината да се приспособят към външната температура.

Захранване с акумулатор

- Прочетете предпазните мерки за безопасност, които се съдържат в ръководството на акумулатора.
- Проверете дали напрежението на мрежата отговаря на захранващото напрежение.

⚠️ *Постоянното свързване на който и да е електрически уред към електрическата мрежа на сградата трябва*

да бъде извършено от квалифициран електротехник, съобразно действащите разпоредби. Неправилното свързване може да причини сериозни щети, включително и смърт.

2.3 ПО ВРЕМЕ НА ИЗПОЛЗВАНЕ

Работна зона

- Не използвайте машината във взривоопасна среда и в присъствие на запалими течности, газове или прах. Електрически контакти или механични триения могат да породят искри, които могат да запалят прах или пари.
- Работете само на дневна светлина или при добро изкуствено осветление и условия на добра видимост.
- Отдалечете хора, деца и животни от работната зона. Необходимо е децата да се наблюдават от друг възрастен.
- Обърнете особено внимание, когато се използва машината по алеи от чакъл, бордюри и улици или когато тези последните се пресичат. Внимавайте за скрити опасности.
- Когато машината се използва близо до пътя, обърнете внимание на движението по пътя.

Поведение

- Да не се ориентира отвора на улея за разтоварване срещу вятъра или срещу хора, животни, превозни средства, жилища и всичко друго, което може да претърпи вреди от снега или

от предмети скрити в снега. Не позволявайте на хора да се застояват пред машината.

- Никога не използвайте снегорина в близост до огради, автомобили, прозорци, стъклени огради и т.н., без да сте регулирали по подходящ начин дефлектора на улея за разтоварване.
- Не приближавайте ръцете и краката до въртящите се органи. Стойте винаги далеч от отвора на улея за разтоварване на сняг.
- Ако снегорина удари чужди тела или генерира ненормални вибрации, свалете акумулатора и го прегледайте внимателно за евентуални повреждания. Обикновено вибрациите са знак за наличие на проблем. Преди да използвате отново машината, отстранете евентуални повреди.
- Преди да се отдалечите от машината, изключете всички команди и свалете акумулатора.
- Преди извършване на почистване, поправки или проверки, проверявайте винаги дали въртящите се органи са неподвижни, командите са изключени и акумулатора е свален.
- Не използвайте машината при висока скорост на транспортиране по хлъзгави повърхности. Внимавайте, когато карате на заден ход. Погледнете зад Вас, преди и по време на движение назад, за да се убедите, че няма препятствия.
- Деактивирайте шнека, когато машината се

транспортира или не се използва

- Винаги се уверявайте, че се намирате в добро равновесно състояние и хванете здраво ръкохватката. Ходете, никога не тичайте.

Ограничения при използването

- Не използвайте машината напречно по наклон. Движете се винаги от високото към ниското място и от ниското към високото място. Обърнете внимание, когато променят посоката по наклон. Да се избягват стръмни наклони.
- Да не се използва машината, ако защитите са недостатъчни или, ако предпазните устройства не са позиционирани правилно.
- Не изключвайте или не модифицирайте системите за безопасност.
- Не претоварвайте машината като я управлявате на твърде висока скорост.
- Не поставяйте ръцете в отделението за разтоварване или в шнека, преди да сте свалили акумулатора.

2.4 ПОДДРЪЖКА, ПРИБИРАНЕ ЗА СЪХРАНЕНИЕ И ТРАНСПОРТИРАНЕ

Извършването на правилна поддръжка и прибиране за съхранение, запазва безопасността на машината.

⚠ Свалете акумулатора и прочетете съответните

инструкции преди каквато и да е намеса отнасяща се до почистването или поддръжката. Носете подходящо работно облекло и работни ръкавици във всички ситуации, представляващи риск за ръцете.

⚠ Повредените или износени части трябва да бъдат заменени и никога да не се поправят. Използвайте само оригинални резервни части: използването на неоригинални резервни части и/или неправилно монтирани, застрашава безопасността на машината, може да причини инциденти или лични наранявания, както и снема от Производителя всички задължения или отговорност.

Поддръжка

- Ако е повреден акумулатора, той трябва да се замени единствено с оригинален акумулатор от дистрибутора или в оторизиран сервизен център.

Прибиране за съхранение

- Оставете машината включена в продължение на няколко минути след изхвърлянето на снега, за да се избегне замръзване на колектора/ротора.
- Преди да приберете за съхранение снегорина в затворено

помещение, оставете мотора да се охлади.

- Винаги се консултирайте с ръководството за експлоатация за важни подробности, ако снегорина трябва да се съхранява без да се използва за дълъг период от време.

Транспортиране

Всеки път, когато трябва да премествате, повдигате, транспортирате или накланяте машината:

- Носете здрави работни ръкавици;
- Хванете машината в места, които гарантират сигурно захващане, имайки предвид тежестта и разпределението ѝ;
- Използвайте подходящ брой хора за теглото на машината и характеристиките на превозното средство.
- По време на транспортирането, обезопасете по подходящ начин снегорина на транспортно средство.

2.5 ОПАЗВАНЕ НА ОКОЛНАТА СРЕДА



Опазването на околната среда трябва да бъде приоритет и важен аспект при употребата на машината, в полза на гражданското общество и на средата, в която живеем.

- Избягвайте да притеснявате съседите.
- Следвайте стриктно местните норми за изхвърляне на опаковките, маслата, горивото, филтрите, износените части или който и да е елемент,

който може силно да замърси околната среда; тези отпадъци не могат да бъдат изхвърляни в боклука, а трябва да бъдат отделяни и предавани в специалните центрове, където ще се осъществи рециклиране на материалите.

- В момента на изваждане от употреба, не захвърляйте машината в околната среда, а се обърнете към събирателен пункт, съгласно действащите местни разпоредби.

2.6 РЕЦИКЛИРАНЕ

 Не изхвърляйте електрическите уреди  заедно с битовите отпадъци. Според Европейската Директива 2012/19/ЕО за отпадъците от електрически и електронни апарати и влизането ѝ в действие в съответствие с националното законодателство, изхабените електрически апарати трябва да се събират разделно, за да бъдат оползотворени екологично съобразно. Ако електрическите уреди се изхвърлят на сметище или в земята, вредните вещества могат да достигнат водосъбиращите земни пластове и да навлязат в хранителната верига, увреждайки здравето ви. За по-задълбочена информация относно този продукт, се свържете с компетентната служба за изхвърляне на битови отпадъци или с дистрибутора на машината.

3. ЗАПОЗНАВАНЕ С МАШИНАТА

3.1 ОПИСАНИЕ НА МАШИНАТА И ПРЕДВИДЕНО ИЗПОЛЗВАНЕ

Тази машина представлява снегорин. Машината е с електрическо захранване. Тя е снабдена с презареждащ се акумулатор 48V. Машината се зарежда от електрически контакт - 230 V с.а. посредством съответното зарядно устройство (да се види съответното ръководство). Електрическият мотор, задействан от лоста за задействане, който е разположен на ръкохватката, задейства шнека за ринене на снега. Операторът е в състояние да управлява машината хващайки ръкохватката, където е разположен лоста за задействане, като стои винаги зад машината.

3.1.1 Предвидена употреба

Тази машина е проектирана и произведена за ринене, разчистване и изхвърляне на сняг от тротоари, бордюри или други повърхности на нивото на терена. Снегорина трябва да се използва единствено за отстраняване на снега.

3.1.2 Неуместно използване

Всякакво друго използване, различно от това цитираното по-горе, може да се окаже опасно и да причини щети на хора и/или предмети. В неподходящата употреба се включват (например и не само):

- Използване на машината по повърхности над нивото на земята като покриви на жилищни сгради, гаражи, галерии със сводове или други структури или сгради.
- Задействане на шнека в присъствието на елементи различни от сняг (напр. земя, трева, камъни и т.н.).
- Теглете или бутане на товари.
- Не транспортирайте пътници.

ВАЖНО Неуместното използване на машината води до отпадане на гаранцията и отхвърляне на каквато и да е отговорност на Производителя, като разходите произтичащи от нанесени щети или тези свързани с негово нараняване или на трети лица са за сметка на потребителя.

3.1.3 Тип потребител

Тази машина е предназначена за използване от потребител, тоест

непрофесионални оператори. Тази машина е предназначена да се използва като хоби.

ВАЖНО *Машината трябва да се използва единствено от оператора.*

3.2 ЗНАЦИ ЗА БЕЗОПАСНОСТ

На машината са поставени различни символи (фиг. 3). Тяхната функция е тази, да припомнят на оператора какво поведение трябва да предприеме, за да използва снегорина с нужното внимание и предпазливост. Значение на символите:



ВНИМАНИЕ! В случай на неспазване на правилата за безопасност, съществува риск за мотора и/или нанасяне на вреди на хора или предмети.



ВНИМАНИЕ! Прочетете внимателно инструкциите преди да използвате машината.



ОПАСНОСТ! Изхвърляне на предмети. Да не се ориентира отвора за изхвърляне към намиращи се наблизо хора или животни.



ОПАСНОСТ! Поддържайте работната зона свободна от хора, деца и животни.



ОПАСНОСТ! Въртящ се ротор. Стойте винаги далеч от отвора за разтоварване на снега.



ОПАСНОСТ! Дръжте ръцете и краката далеч от въртящите се части.



ОПАСНОСТ! Забранено е поставянето на ръцете в канала за изпразване, когато се движи шнека. Спрете мотора, преди да отпуснете улея за разтоварване.



ОПАСНОСТ! Носете предпазни слушалки.



ОПАСНОСТ! Носете предпазни очила.



ОПАСНОСТ! Преди извършването на операции по поддръжката на машината, свалете акумулатора от машината.



ВНИМАНИЕ! Зарядно устройство за акумулатора, снабдено с обезопасителен трансформатор.



ОПАСНОСТ! Използвайте само в суха среда.



ВНИМАНИЕ! Прочетете инструкциите преди употреба.



ВНИМАНИЕ! Не излагайте акумулатора на слънце, когато температурата надвишава 45°C.



ОПАСНОСТ! Не потапяйте акумулатора във вода и не го излагайте на влага.



ОПАСНОСТ! Не хвърляйте акумулаторите в огъня. РИСК ОТ ИЗХВЪРЛЯНЕ НА ПРЕДМЕТИ!

ВАЖНО *Повредените или нечетливите стикери трябва да се заменят с нови. Новите стикери могат да бъдат заявени в оторизиран сервизен център.*

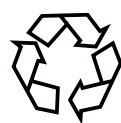

Разделното събиране на използвани продукти и опаковки позволява материалите да бъдат рециклирани и използвани повторно. Повторното използване на рециклирани материали предотвратява замърсяването на околната среда и намалява потребността от суровини.

Batteries



В края на експлоатационния живот на батериите трябва да ги изхвърлите по екологосъобразен начин.

Батерията съдържа материали, които са опасни за вас и околната среда. Тя трябва да се извади от уреда и да се предаде отделно в обект, който приема литиево-йонни батерии.

3.3 ОСНОВНИ КОМПОНЕНТИ

Машината се състои от следните основни компоненти(фиг. 1):

- A. Ръкохватка
- B. Лост за задействане
- C. Долна част на ръкохватка
- D. Манивела за ориентиране на улея
- E. LED светлини
- F. Затваряне на шарнира на ръкохватката
- G. Централна ръкохватка
- H. Ключ на запалването
- I. Улей за разтоварване
- J. Дефлектор
- K. Шнек
- L. Легло на шнек
- M. Колело
- N. Долно острие
- O. Дръжка за транспортиране
- P. Отделение на акумулатора
- Q. Зарядно за акумулатора (доставя се отделно)
- R. Акумулатор (доставя се отделно)

4. МОНТИРАНЕ

Заради складирането и транспорта, някои компоненти на машината не са сглобени във фабриката, а трябва да бъдат монтирани след отстраняване на опаковката, като се следват следните инструкции.

4.1 КОМПОНЕНТИ ЗА МОНТИРАНЕ

В опаковката са включени компонентите за монтиране (фиг. 4), които са изброени в следващата таблица:

Компонент	Фиг.	N.
Снегорин	4	1
Манивела за ориентиране на улея за разтоварване	4.A, 4.A1, 4.A2	1
Ръкохватка	4.B	1
Механично съединение	4.C	1

Компонент	Фиг.	N.
Дистанциали и винтове за закрепване на ръкохватката	4.D, 4.E	2
Дистанциали и винтове за закрепване на ръкохватката	4.F, 4.G	4
Ключ на запалването	4.H	1
Дефлектор	4.I	1
Инструкции	-	1

4.2 РАЗОПАКОВАНЕ

- Отворете опаковката внимателно, като внимавате да не загубите компонентите.
- Вижте за справка документацията, която е поставена в кутията, включително и настоящите инструкции.
- Извадете от кутията всички немонтирани компоненти.
- Повдигнете и извадете снегорина от кутията.
- Унищожете кутията и опаковките в съответствие с местните разпоредби.

4.3 МОНТАЖ НА ДРЪЖКАТА

- Монтирайте централната част на ръкохватката(фиг. 4.C) върху снегорина (долната част на ръкохватката) като я закрепите с винтовете (фиг. 4.D, 4.E) от двете страни.
- Позиционирайте горната ръкохватка (фиг. 4.B) върху тази централната и я закрепете със съответните винтове и застопоряващи приспособления (фиг. 4.G, 4.F).
- Блокирайте електрическият кабел със съответното кабелно уплътнение (фиг. 4.I).

4.4 МОНТИРАНЕ НА МАНИВЕЛА ЗА ОРИЕНТИРАНЕ НА УЛЕЯ ЗА РАЗТОВАРВАНЕ

- Сглобете манивелата (фиг. 5.A1) със съответния удължителен вал (фиг. 5.A), като го фиксирате посредством еластичен щифт (фиг. 5.A2). Уверете се, че отворите на вала и на връзката са подравнени.
- Вкарайте еластичният щифт в отвора и го фиксирайте.
- Вкарайте така образуваната манивелата в съответната опора на долната ръкохватка (фиг. 5.B).
- Вкарайте края на манивелата в съответния отвор за съединяване в улея, като я поддържате в изправено положение и с дръжка насочена нагоре(Фиг. 5.C).

5. Проверете улея за разтоварване като го завъртите изцяло в двете посоки. Улеят трябва да се върти свободно (фиг. 9).

4.5 МОНТАЖ НА ДЕФЛЕКТОРА

1. Поставете дефлектора върху изпускателния канал в изправено положение (фиг. 6.A).
2. Свържете езичетата от двете страни във въртящия се прорез (фиг. 6.B).
3. Избутайте до закачване на щифтовете в съответните отвори (до щракване).

5. КОМАНДИ ЗА УПРАВЛЕНИЕ

5.1 КЛЮЧ НА ЗАПАЛВАНЕТО

Позволява спиране и задействане на мотора. Ключът на запалването има две позиции (фиг. 8.H):

1. Изваден ключ - OFF - моторът се спира и не може да се задейства.
2. Поставен ключ - ON - моторът може да се включи и да функционира.

5.2 ЛОСТ ЗА ЗАДЕЙСТВАНЕ

Позволява спиране и задействане на мотора.

- Задействане: Натиснете ключът на запалването (фиг. 8.H) и дръпнете лоста за задействане (фиг. 8.B).
- Спиране: освободете лоста за задействане (фиг. 8.B).

5.3 БЛОКИРАНЕ НА ЛОСТА ЗА ЗАДЕЙСТВАНЕ

Възпрепятства случайното активиране на лоста за задействане. Натиснете ключът на запалването (фиг. 8.H) за деблокиране на лоста за задействане.

5.4 МАНИВЕЛА ЗА ОРИЕНТИРАНЕ НА УЛЕЯ ЗА РАЗТОВАРВАНЕ

Подайте команда за въртене на улея за разтоварване позволявайки ориентиране на разтоварването на снега

в желаната посока. Завъртете манивелата (фиг. 9.E) по посока на часовниковата стрелка / обратно на часовниковата стрелка, за да ориентирате улея.

5.5 ОРИЕНТИРАНЕ НА ДЕФЛЕКТОРА

Хванете дръжката (фиг. 10.A) и я натиснете, за да откачите блокировката на дефлектора (фиг. 10.B), за да се позволи регулиране на дефлектора (фиг. 10.C). Преместете дръжката напред / назад, за да снижите / повдигнете дефлектора, при изтеглена дръжка. След като доведете дефлектора в желаното положение, освобождаването на приспособлението за захващане, блокира дефлектора (щракване).

5.6 ПРЕВКЛЮЧВАТЕЛ LED СВЕТЛИНИ

За да включите фаровете, натиснете напред превключвателя (фиг. 8.E).

I = ON: включени светлини

O = OFF: изключени светлини

6. ИЗПОЛЗВАНЕ НА МАШИНАТА

ВАЖНО *Правилата, които трябва да се спазват по време на използване на машината, са описани вгл. 2. Спазвайте стриктно тези указания, с цел предотвратяване на сериозни рискове или опасности.*

6.1 ПРЕДВАРИТЕЛНИ ОПЕРАЦИИ

- Проверете дали шнека, когато е в положение за задействане, не се намира вече в положение за загребване на сняг.
- Поставете акумулатора в съответното отделение (фиг. 7)

БЕЛЕЖКА *Преди да започнете отстраняването на снега, нанесете силиконов спрей върху шнека, за да се избегне формирането на лед върху въртящите се органи.*

6.2 ПРАВИЛА ЗА БЕЗОПАСНОСТ

След задействането и преди използването на машината, е важно да се извършат следните тестове за безопасност. Проверете дали резултатите от проверките за безопасност, отговарят на тези посочените в таблицата.

⚠ *Преди да използвате снегорина, извършвайте винаги проверки за безопасност.*

6.2.1 Проверка на общата безопасност и функционирането на шнека

Предмет	Резултат
Натиснете Ключът на запалването (фиг. 8.Н). Натиснете лоста за задействане.	Моторът се задейства и шнекът започва да се върти.
Пробно управление	Не се открива аномална вибрация. Няма аномален шум.
Освободете лоста за задействане.	Моторът и шнекът се спират незабавно.

⚠ *Ако един от резултатите се различава от указаното в следващите таблици, не е възможно използването на машината! Предайте машината в сервизен център за извършване на съответните проверки и поправка.*

6.3 ЗАДЕЙСТВАНЕ / РАБОТА

⚠ *При задействането на снегорина се завърта и шнека. Отдалечете хората на безопасно разстояние и проверете дали шнека не докосва камъни или предмети, които могат да излетят.*

6.3.1 Тръгване

1. Наклонете снегорина леко назад и повдигнете шнека малко от земята.
2. Натиснете и задръжте натиснато приспособлението за деблокиране на лоста за задействане (фиг. 8.Н).
3. За задействане на снегорина, дръпнете лоста за задействане (фиг. 8.В).
4. Освободете приспособлението за деблокиране на лоста за задействане.

⚠ *Ако шнека е блокиран, не се опитвайте да задействате мотора. Машината е снабдена с автоматична защита “Предпазване на мотора”, когато тази защита е включена, изчакайте няколко секунди, преди да задействате отново машината.*

6.3.2 Работа

Снижете шнека към терена и започнете да отстранявате снега.

⚠ *Спирайте винаги мотора преди да продължите с операциите по деблокирането.*

6.4 СПИРАНЕ

За спиране на машината, освободете лоста за задействане (фиг. 8.В).

ВАЖНО *Ако трябва да се отдалечите от машината, свалете акумулатора.*

6.5 СЪВЕТИ ЗА ИЗПОЛЗВАНЕТО

- Отстраняването на снега е по-лесно, когато той е все още свеж. Преминете отново почистените вече зони и отстранете остатъците от сняг.
- Ако е възможно, изхвърлете снега по посока на вятъра. Контролирайте разстоянието и посоката на струята на изхвърления сняг.
- При наличието на силен вятър снижете дефлектора, така че да насочите разтоварването на снега към терена, като по този начин се намалява възможността вятърът да разсее снега в неподходящи зони.
- При приключване на работата, оставете моторът на машината да работи в продължение на няколко минути, за да се избегне формирането на лед в отворите за изхвърляне.

6.5.1 Сух и нормален сняг

Сняг с дебелина до 20 см може да се отстрани бързо като се работи при равномерна скорост. В случай на по-дълбок сняг или преспи, намалете скоростта и оставете машината да работи на нейния ритъм.

6.5.2 Мокър и сбит сняг

Напредвайте бавно. Избягвайте да използвате долното острие (нож) за отстраняване на сбит сняг и лед.

ВАЖНО *Интензивното използване на машината с мокър и сбит сняг може да предизвика повреда на шнека.*

6.6 СЛЕД УПОТРЕБА

- Извадете веднага акумулатора от неговото отделение.
- Почистете с четка всичкия останал сняг по машината (пар. 7.2).

- Движете всички команди напред и назад няколко пъти.
- Затегнете евентуални винтове и болтове, които са се разхлабили по време на използването.
- Проверете дали няма разхлабени или повредени компоненти. Ако е необходимо, сменете повредените части.

⚠ *Да не се покрива машината, докато моторът е все още топъл.*

7. ПОДДРЪЖКА

7.1 ИНФОРМАЦИЯ ОТ ОБЩ ХАРАКТЕР

ВАЖНО *Правилата за безопасност, които трябва да спазват по време на операциите по поддръжката, са описани в пар. 2.4. Спазвайте стриктно тези указания, с цел предотвратяване на сериозни рискове или опасности.*

⚠ *Всички проверки и намеси по поддръжката трябва да се извършват при спряна машина и изключен мотор. Преди извършването на каквато и да било намеса по поддръжката, изключете мотора и извадете ключа.*

⚠ *Носете подходящо работно облекло, предпазни ръкавици и очила, преди извършване на операции по поддръжката.*

- Честотата и вида на намесите са обобщени в "Таблица на операциите по поддръжката". Таблицата има за цел да ви помогне в поддръжането на работоспособността и безопасността на вашата машина. В нея са посочени основните намеси и периодичността, предвидена за всяка от тях. Извършете съответното действие при първото изтичане на скока.
- Използването на неоригинални резервни части може да има отрицателно въздействие върху функционирането и безопасността на машината. Производителят отклонява всякаква отговорност в случай на нанасяне на щети или наранявания, предизвикани от тези продукти.
- Оригиналните резервни части се доставят от обслужващите работилници и от оторизираните дистрибутори.

ВАЖНО *Всички операции по поддръжката и регулирането, които не са описани в това ръководство, трябва да се извършват от Вашия дистрибутор или от специализиран сервизен център.*

7.2 ПОЧИСТВАНЕ

⚠ *Извършете операциите по почистването при изключена машина. Не се опитвайте да отстранявате снега от улея за разтоварване преди:*

- *Да сте освободили командата на шнека.*
- *да сте свалили ключа на запалването;*
- *да сте свалили акумулатора.*

Почиствайте винаги машината след използване. За почистването се придържайте към следните инструкции:

- Спрете мотора.
- Извадете акумулатора от неговото отделение.
- Оставете снегорина да се охлади.
- Почистете снегорина отвътре и отвън с подходяща четка и/или сгъстен въздух.

⚠ *Никога не измивайте снегорина с вода, в противен случай електрическите устройства ще се повредят, причинявайки опасност от поражение от електрически ток.*

8. ПРИБИРАНЕ ЗА СЪХРАНЕНИЕ

Когато машината трябва да се прибере за съхранение за период по-голям от 30 дни:

1. Почистете старателно снегорина.
2. Проверете дали по снегорина няма повреждания. Ако е необходимо, извършете поправки.
3. Ако боята е повредена, боядисайте отново съответните места, за да се предотврати образуването на ръжда.
4. Защитете металните повърхности, изложени на ръжда.

9. ТЕХНИЧЕСКО ОБСЛУЖВАНЕ И ПОПРАВКИ

Това ръководство предоставя всички упътвания, необходими за управлението на машината и за извършване на правилна основна поддръжка от потребителя. Всички операции по регулирането и поддръжката, които не са описани в това ръководство, трябва да бъдат извършвани при Вашия дистрибутор или в специализиран център за обслужване, който разполага с необходимите познания и инструменти за правилното извършване на работата, като се запази степента на безопасност и първоначалното състояние на машината. Операции, извършени от некомпетентни лица или фирми водят до отпадане на всякаква гаранция и всякакво задължение или отговорност на Производителя.

- Само оторизирани работилници за техническо обслужване могат да извършват поправки и поддръжка, когато машината е в гаранция.
- Оторизираните работилниците за техническо обслужване използват единствено оригинални резервни части. Оригиначните резервни части и принадлежности са специално разработени за машините.
- Неоригиналните резервни части и принадлежности не са одобрени за използване; използването на неоригинални резервни части и принадлежности води до отпадане на гаранцията.

10. ГАРАНЦИОННО ПОКРИТИЕ

Фирма Globe Tools предоставя гаранция за този продукт за външна употреба по отношение на дефекти в материала или изработката за период от 24 месеца от дата на покупката от купувача с посочените по долу ограничения. Моля запазете фактурата като доказателство за датата на покупката. Гаранцията е валидна само когато този продукт е използван за лични, а не търговски цели. Гаранцията не покрива вреди или задължения породени от/или неправилна употреба, злоупотреба, неоснователна или нежелана употреба от потребителя, работа с продукта не по неговото предназначение, немърливост, неспазване на упътванията за употреба посочени в ръководствата за използване, опит за ремонт от неквалифициран персонал, неоторизиран

ремонт, преработка, или употреба на допълнителни приспособления и/или допълнения, които не са специално препоръчани от оторизирана фирма или сервиз.

Гаранцията не покрива ремъци, четки, торби, крушки или каквито и да било части, които биха могли да се изнасят или скъсат по време на гаранционния период и изискват замяна. Освен ако изрично не е посочено в закон, гаранцията не покрива транспортни разходи или консумативи като например електропредпазители.

Тази ограничена гаранция е невалидна, ако оригиналните означения и етикети (запазена марка, сериен номер и други), са с нарушена цялост, разкъсани или премахнати, ако продукта не е закупен от оторизиран търговец или, ако продуктът е продаден на разпродажба с намалена цена "КАКТО СИ Е" и/или "С ВСИЧКИ ПОСОЧЕНИ ПОВРЕДИ ПО НЕГО".

В съответствие с всички местни наредби, постановките на тази ограничена гаранция заместват която и да е друга писмена гаранция, независимо изразена или приложена, писменна или устна, включително която и да е друга гаранция ТЪРГОВСКА ИЛИ СЪОТВЕТСТВАЩА ЗА ОПРЕДЕЛЕНА ЦЕЛ. ПО НИКАКЪВ НАЧИН НЯМА ДА СМЕ ОТГОВОРНИ ЗА СПЕЦИАЛНИ, СЛУЧАЙНИ, КОСВЕНИ ИЛИ НЕПРЕДВИДЕНИ ЗАГУБИ. НАШАТА МАКСИМАЛНА ОТГОВОРНОСТ НЕ МОЖЕ ДА НАДХВЪРЛИ СЪОТВЕТНАТА ПОКУПНА ЦЕНА, ПЛАТЕНА ОТ ВАС ЗА ТОЗИ ПРОДУКТ.

Тази гаранция е валидна само за територията на Европейския съюз, Австралия и Нова Зеландия. Ако сте извън тези територии, моля свържете се с оторизиран от Greenworks tools разпространител (дилър), за да уточните дали се прилага друг вид гаранция

11. ТАБЛИЦА НА ОПЕРАЦИИТЕ ПО ПОДДРЪЖКАТА

Операция	Периодичност	Параграф
Проверки за безопасност / Проверка на командите	Преди всяко използване	6.2
Проверявайте винаги дали електрическите устройства са изрядни и перфектно функциониращи	Преди всяко използване	6.2
Проверете дали шнека се върти свободно	Преди всяко използване	6.2.1
Нанесете силиконов спрей върху шнека, за да се избегне формирането на лед	Преди всяко използване	6.3
Проверете дали всички винтови връзки са затегнати. Ако е необходимо, ги затегнете.	Преди и след всяко използване	4
Проверете дали лоста за задействане може да се активира единствено чрез деблокиране на изключения лост за задействане	Преди всяко използване	5.3
Общо почистване и проверка	В края на всяко използване	7.2

12. ИДЕНТИФИЦИРАНЕ НА НЕИЗПРАВНОСТИ

ПРОБЛЕМ	ВЪЗМОЖНА ПРИЧИНА	МЕРКИ
1. Не се извършва задействане	Липсващ акумулатор или не е поставен правилно	Проверете правилното поставяне на акумулатора
	Задействана защита против претоварване	Изчакайте няколко секунди за извършване на автоматично възстановяване.
	Шнекът е зает и моторът не може да се задейства	Освободете незабавно командата за задействане и отстранете препятствието. След това се опитайте отново да запалите мотора.
2. Моторът се върти трудно.	Шнека или улея за разтоварване са запушени/блокирани от препятствия или са повредени.	Почистете шнека и улея за разтоварване. Отстранете евентуални отпадъци или чужди тела. Сменете ги, ако са повредени.
	Кондензатора е дефектирал.	Свържете се със сервизния център или дистрибутора.
3. Моторът се спира внезапно.	Неизправна работа на електрониката.	Свържете се със сервизния център или дистрибутора.
	Задействана защита против претоварване	Изчакайте 10 минути и опитайте отново.
4. Прекалени вибрации	Разхлабени части или повреден шнек или ротор.	Затегнете всички приспособления за фиксиране. Сменете повредените части в оторизиран сервизен център.
	Ръкохватката не е позиционирана правилно.	Уверете се, че ръкохватката е фиксирана правилно в нейната позиция.
5. Загуба или забавяне при изхвърлянето на снега.	Запушен улей за разтоварване.	Почистете улея за разтоварване.
	Блокиран шнек.	Отстранете евентуални отпадъци или евентуални външни тела от шнека.
6. Снегорина оставя тънък слой сняг върху терена.	Износен резач на шнека.	Свържете се с оторизиран сервизен център.

Ако проблемите продължават след като сте практикували описаните по-горе решения за отстраняване на неизправностите, свържете се с Вашия дистрибутор.



OBSAH

1. VŠEOBECNÉ INFORMACE	1
3. SEZNÁMENÍ SE STROJEM	5
3.1 Popis stroje a určené použití	5
3.2 Výstražné symboly	6
3.3 Hlavní součásti	7
4. MONTÁŽ	7
5. OVLÁDACÍ PRVKY	8
5.1 Spínací klíč	8
5.2 Páka pro uvedení do činnosti	8
5.3 Pojistka páky pro uvedení do činnosti ...	8
5.4 Klika pro nasměrování vyhadzovacího žlabu	8
5.5 Nasměrování vychylovače	8
5.6 Vypínač LED světel	8
6. POUŽITÍ STROJE	8
6.1 Přípravné úkony	8
6.2 Bezpečnostní kontroly	8
6.3 Uvedení do činnosti / pracovní činnost ..	8
6.4 Zastavení	9
6.5 Rada pro použití	9
6.6 Po použití	9
7. ÚDRŽBA	10
7.1 Všeobecné informace	10
7.2 Čištění	10
8. SKLADOVÁNÍ	10
9. SERVISNÍ SLUŽBA A OPRAVY	10
10. ZÁRUČNÍ PODMÍNKY	11
11. TABULKA ÚDRŽBY	11
12. IDENTIFIKACE ZÁVAD	12

1. VŠEOBECNÉ INFORMACE

1.1 JAK ČÍST NÁVOD

V textu návodu se nacházejí některé odstavce, které mají zvláštní význam vzhledem k bezpečnosti nebo funkčnosti; stupeň důležitosti je označen symboly, jejichž význam je následující:

POZNÁMKA *nebo* **DŮLEŽITÁ INF.** *upřesňuje nebo blíže vysvětluje některé předem uvedené informace s cílem vyhnout se poškození stroje a způsobení škod.*

Symbol  poukazuje na nebezpečí. Nedodržení uvedeného varování má za následek možné ublížení na zdraví obsluhy nebo třetích osob a/nebo škody na majetku.

Zvýrazněné odstavce s rámečkem tvořeným šedými tečkovanými čarami označují charakteristiky volitelného příslušenství, které není součástí všech modelů dokumentovaných v tomto návodu. Zkontrolujte, zda je konkrétní charakteristika součástí požadovaného modelu.

Všechny výrazy „přední“, „zadní“, „pravý“ a „levý“ se vztahují na pozici sedící obsluhy.

1.2 ODKAZY

1.2.1 Obrázky

Obrázky v tomto návodu jsou očíslovány 1, 2, 3 atd. Součásti uvedené na obrázcích jsou označeny písmeny A, B, C atd. Odkaz na součást C na obrázku 2 je uveden formou nápisu: „Viz obr. 2.C“ nebo jednoduše „(obr. 2.C)“. Uvedené obrázky jsou pouze orientační. Skutečné díly se mohou lišit od zobrazených.

1.2.2 Názvy

Návod je rozdělen do kapitol a odstavců. Název odstavce „2.1 Instruktaž“ je podnázvem „2. Bezpečnostní pokyny“. Odkazy na názvy a odstavce jsou uvedeny prostřednictvím zkratky kap. nebo odst. a příslušného čísla. Příklad: „kap. 2“ nebo „odst. 2.1“.

2. BEZPEČNOSTNÍ POKYNY

2.1 INSTRUKTÁŽ

⚠ Před použitím stroje si pozorně přečtěte tyto pokyny.

⚠ Seznamte se s ovládacími prvky stroje a s jeho vhodným použitím. Naučte se rychle zastavit motor. Neuposlechnutí upozornění a pokynů může způsobit požár a/nebo vážná ublížení na zdraví. Uchovejte všechna upozornění a pokyny z důvodu jejich budoucí konzultace.

- Nikdy nepřipusťte, aby stroj používaly děti nebo osoby, které nejsou dokonale seznámeny s pokyny. Zákony v jednotlivých zemích upřesňují minimální předepsaný věk pro uživatele.
- Toto zařízení může být používáno dětmi ve věku nejméně 8 let a osobami s omezenými fyzickými, sensorickými nebo duševními schopnostmi nebo osobami bez zkušeností a znalostí, když jsou pod dozorem nebo když jsou poučeny o bezpečném použití zařízení a chápou související nebezpečí. Děti si nesmí hrát se zařízením. Čištění a údržbu, které má provádět uživatel, nesmějí provádět děti bez dozoru.
- Stroj nesmíte nikdy používat, jste-li unaveni, pokud je vám nevolno nebo v případě, že jste užili léky, drogy, alkohol nebo jiné látky snižující vaše reflexní schopnosti a pozornost.

- Pamatujte, že obsluha nebo uživatel nese odpovědnost za nehody a nepředvídané události způsobené jiným osobám nebo jejich majetku. Zhodnocení možných rizik při práci na zvoleném terénu patří do odpovědnosti uživatele, který je také odpovědný za přijetí všech dostupných opatření k zajištění vlastní bezpečnosti a také bezpečnosti jiných osob, zvláště na svazích, nepravidelném, kluzkém a nestabilním terénu.

2.2 PŘÍPRAVNÉ ÚKONY

Osobní ochranné prostředky (OOP)

- Nepoužívejte sněhovou frézu bez použití vhodného oděvu.
- Používejte obuv, která umožňuje dobrou přilnavost na kluzkých površích.
- Při každém použití, údržbě nebo opravě sněhové frézy používejte ochranné brýle nebo ochranný štít. Při provozu motorizovaných strojů mohou být do očí odmrštěna cizí tělesa.
- Nasadte si chrániče sluchu.

Pracovní prostor / Stroj

- Rádně zkontrolujte prostor určený k čištění a odstraňte případná cizí tělesa. Například rohožky, sánky, prkna, kabely, atd.
- Před nastartováním motoru zkontrolujte, zda jsou všechny ovládací prvky vypnuté.
- Před zahájením odhazování sněhu počkejte, než se motor a stroj zadaptují na venkovní teplotu

Napájení z akumulátoru

- Přečtěte si bezpečnostní varování uvedené v návodu k akumulátoru.
- Zkontrolujte, zda síťové napětí odpovídá napájecímu napětí.

⚠ Trvalé připojení jakéhokoli elektrického zařízení do elektrického rozvodu budovy musí být realizováno kvalifikovaným elektrikářem v souladu s platnými předpisy. Nesprávně provedené zapojení může způsobit vážná ublížení na zdraví včetně smrti.

2.3 BĚHEM POUŽITÍ

Pracovní prostor

- Nepoužívejte stroj v prostředí s rizikem výbuchu, za přítomnosti hořlavých kapalin, plynů nebo prachu. Elektrické kontakty nebo mechanický otěr mohou způsobovat vznik jisker, které mohou zapálit prach nebo výpary.
- Pracujte pouze při denním světle nebo při dobrém umělém osvětlení.
- Vzdalte osoby, děti a zvířata z pracovního prostoru. Je třeba, aby byly děti pod dohledem dospělé osoby.
- Věnujte mimořádnou pozornost použití stroje na šterkových příjezdových cestách, chodnicích a silnicích a jejich překonávání. Věnujte pozornost skrytým nebezpečím.
- Při použití stroje blízko silnice dávejte pozor na provoz.

Chování

- Nesměřujte otvor odhozového komínu proti větru nebo na

osoby, zvířata, vozidla, obydlí a cokoli jiného, co by se působením vymršťovaného sněhu nebo předmětů ukrytých ve sněhu mohlo poškodit. Nedovolte, aby kdokoli stál před strojem.

- Nikdy nepoužívejte sněhovou frézu v blízkosti ohrad, automobilů, oken, skleněného hrazení apod. bez náležitého nastavení deflektoru odhozového komínu.
- Nepřibližujte ruce ani nohy k otáčejícím se součástem. Vždy se držte v dostatečné vzdálenosti od otvoru žlabu pro vyhazování sněhu.
- V případě, že sněhová fréza zasáhne cizí tělesa nebo se vyskytnou neobvyklé vibrace, vyjměte akumulátor a pozorně zkontrolujte, zda nedošlo k jeho poškození. Obvykle jsou vibrace příznakem přítomnosti problému. Před opětovným použitím stroje opravte případné zjištěné škody.
- Než se vzdálíte od stroje, vypněte všechny ovládací prvky a vyjměte akumulátor.
- Před provedením čištění, oprav nebo kontrol vždy zkontrolujte, zda jsou otáčející se součásti zastavené, zda jsou všechny ovládací prvky vypnuté a zda je vyjmutý akumulátor.
- Na kluzkých površích nepoužívejte stroj při vysoké rychlosti. Věnujte pozornost použití zpětného chodu. Před zpětným chodem i během něj se ohlédněte za sebe, abyste se ujistili, že se tam nenacházejí překážky.
- Pokud stroj přepravujete nebo nepoužíváte, vypněte šnek
- Pokaždé se ujistěte, že se nacházíte v dobrém

stavu rovnováhy, a pevně uchopte rukojeť. Krácejte, ale neběhejte.

Omezení použití

- Nepoužívejte stroj v příčném směru na svahu. Pohybujte se vždy shora dolů a poté zdola nahoru. Věnujte pozornost změně směru na svahu. Vyhněte se prudkým svahům.
- Nepoužívejte stroj, když jsou ochranné kryty nedostatečné nebo když bezpečnostní prvky nejsou správně umístěné.
- Neprovádějte neoprávněné zásahy do bezpečnostních prvků ani je nevyřazujte z činnosti.
- Nepřetěžujte stroj jeho činností příliš vysokou rychlostí.
- Nevkládejte ruce do vyhazovacího otvoru ani do šneku, aniž byste nejdříve vyjmuli akumulátor.

2.4 ÚDRŽBA, SKLADOVÁNÍ A PŘEPRAVA

Provádění pravidelné údržby a správného skladování zajišťuje zachování bezpečnosti stroje.

⚠ Před každým čištěním nebo údržbou stroje vyjměte akumulátor a přečtěte si příslušné pokyny. Ve všech situacích, kdy existuje riziko pro vaše ruce, používejte vhodný oděv a pracovní rukavice.

⚠ Vadné nebo opotřebované součásti musí být nahrazeny, a nikdy nesmí být opravovány. Používejte pouze originální náhradní

díly: Použití neoriginálních a/nebo nesprávně namontovaných náhradních dílů může způsobit nehody nebo ublížení na zdraví osob a zbavuje Výrobce jakékoli povinnosti nebo odpovědnosti.

Údržba

- Akumulátor se v případě jeho poškození musí vyměnit výhradně za originální náhradní díl a výměnu musí provést váš prodejce nebo specializované servisní středisko.

Skladování

- Před zahájením vyhazování sněhu nechte stroj na několik minut zapnutý, aby se zabránilo zamrznutí kolektoru / rotoru.
- Před uschováním sněhové frézy do uzavřeného prostoru nechte motor vychladnout.
- Když má být sněhová fréza uskladněna delší období, přečtěte si návod k použití ohledně důležitých detailů.

Přeprava

Při příležitosti každé manipulace se strojem, jeho zvedání, přepravy nebo naklánění je třeba:

- Používat silné pracovní rukavice;
- Uchopit stroj v místech, která umožňují bezpečný úchop, a mít přitom na paměti hmotnost stroje a její rozložení.
- Použít počet osob úměrný hmotnosti stroje a charakteristikám použitého přepravního prostředku.
- Během přepravy náležitě zajistěte stroj k přepravnímu prostředku.

2.5 OCHRANA ŽIVOTNÍHO PROSTŘEDÍ

Ochrana životního prostředí musí představovat významný a prioritní aspekt použití stroje ve prospěch občanského spolužití a prostředí, v němž žijeme.

- Vyvarujte se toho, abyste byli rušivým prvkem ve vztahu s vašimi sousedy.
- Důkladně dodržujte místní normy pro likvidaci obalů, olejů, paliva, filtrů, opotřebených součástí nebo jakéhokoli prvku se silným dopadem na životní prostředí; tyto odpadové materiály nesmí být odhozeny do běžného odpadu, ale musí být odděleny a odevzdány do příslušných sběrných středisek, která zajistí recyklaci materiálů.
- Při vyřazení stroje z provozu jej nenechávejte volně v přírodě, ale obraťte se na sběrné středisko v souladu s platnými místními předpisy.

2.6 RECYKLACE

 Nevyhazujte elektrická zařízení do domovního odpadu. Podle Evropské směrnice 2012/19/ES o odpadu tvořeném elektrickými a elektronickými zařízeními a její aplikace v podobě národních norem musí být elektrická zařízení po skončení své životnosti odevzdána do sběru odděleně za účelem jejich ekokompatibilní recyklace. Když se elektrická zařízení likvidují na smetišti nebo volně v přírodě, škodlivé látky mohou proniknout do podzemních vod a dostat se do potravinového řetězce, čímž mohou poškodit naše zdraví a zdravotní pohodu. Pro

získání podrobnějších informací o tomto výrobku se obraťte na kompetentní organizaci, zabývající se ekologickou likvidací domovního odpadu, nebo na vašeho Prodejce.

3. SEZNÁMENÍ SE STROJEM

3.1 POPIS STROJE A URČENÉ POUŽITÍ

Tento stroj představuje sněhovou frézu.

Jedná se o stroj s elektrickým napájením. Je vybaven blokem napájení z dobíjecího akumulátoru s napětím 48 V. Tento akumulátor se nabíjí ze zásuvky elektrické sítě s napětím 230 V~ prostřednictvím příslušné nabíječky akumulátorů (viz specifický návod). Elektromotor aktivovaný pákou pro uvedení do činnosti, která se nachází na rukojeti, uvádí do chodu frézovací šnek. Obsluha je schopna obsluhovat stroj tak, že jej uchopí za rukojeť, na které se nachází páka pro uvedení do činnosti, přičemž bude vždy stát za strojem.

3.1.1 Určené použití

Tento stroj byl navržen a vyroben výhradně k odhrnování, vyklízení a odhazování sněhu z chodníků, zahrad, přechodů a jiných povrchů na úrovni terénu. Sněhovou frézu je třeba používat výhradně pro odstraňování sněhu.

3.1.2 Nevhodné použití

Jakékoli jiné použití, které se liší od výše uvedených použití, může být nebezpečné a může způsobit ublížení na zdraví osob a/ nebo škody na majetku. Do nevhodného použití patří (například, ale nejen):

- Použití stroje na površích nad úroveň terénu, jako jsou střechy obydlí, garáže, loubí nebo jiné konstrukce a budovy.
- Uvedení šneku do činnosti za přítomnosti jiných prvků, než je sníh (např. zemina, tráva, kamínky apod.).
- Tažení nebo tlačení nákladů.
- Nepřepravujte spolujezdce.

DŮLEŽITÁ INF. *Nevhodné použití stroje bude mít za následek propadnutí záruky a odmítnutí jakékoli odpovědnosti ze strany Výrobce, přičemž všechny náklady vyplývající ze škod nebo ublížení na zdraví samotného uživatele nebo třetích osob ponese uživatel.*

3.1.3 Druhy uživatelů

Tento stroj je určen k použití ze strany spotřebitelů, tedy neprofesionální obsluhy. Je určen pro použití „domácími kutily“.

DŮLEŽITÁ INF. *Stroj musí používat jediný člen obsluhy.*

3.2 VÝSTRAŽNÉ SYMBOLY

Na stroji jsou uvedeny různé symboly (obr. 3). Jejich funkcí je připomenout obsluhu chování, které je třeba dodržovat, aby jej používala s potřebnou pozorností a opatrností. Význam jednotlivých symbolů:



UPOZORNĚNÍ! V případě nedodržení pokynů hrozí riziko smrti a/nebo ublížení na zdraví osob a škod na majetku.



UPOZORNĚNÍ! Před použitím stroje si přečtěte návod.



NEBEZPEČÍ! hrozí vyvrstvení předmětů. Nesměřujte vyhazovací otvor na kolem stojící osoby nebo zvířata.



NEBEZPEČÍ! Udržujte pracovní prostor bez přítomnosti osob, dětí a zvířat.



NEBEZPEČÍ! Otáčející se fréza! Vždy se zdržujte v dostatečné vzdálenosti od otvoru pro vyhazování sněhu.



NEBEZPEČÍ! Udržujte ruce a nohy v dostatečné vzdálenosti od otáčejících se zařízení



NEBEZPEČÍ! Platí zákaz vkládání rukou do vyhazovacího kanálu se šnekem v pohybu. Před odstraňováním ucpání vyhazovacího žlabu zastavte motor



NEBEZPEČÍ! Používejte chrániče sluchu.



NEBEZPEČÍ! Používejte ochranné brýle.



NEBEZPEČÍ! Před provedením údržby stroje z něj vyjměte akumulátor.



UPOZORNĚNÍ! Nabíječka akumulátorů vybavená bezpečnostním transformátorem.



NEBEZPEČÍ! Používejte výhradně v suchém prostředí.



UPOZORNĚNÍ! Před použitím si přečtěte návod.



UPOZORNĚNÍ! Nevystavujte akumulátor slunci při teplotě vyšší než 45 °C.



NEBEZPEČÍ! Neponořujte akumulátor do vody a nevystavujte jej vlhkosti.



NEBEZPEČÍ! Neodhazujte akumulátory do ohně. RIZIKO VÝBUCHU!

DŮLEŽITÁ INF. *Poškozené výstražné štítky nebo výstražné štítky, které již nejsou čitelné, je třeba vyměnit. Požádejte o nové štítky ve vašem autorizovaném servisním středisku.*



Odevzdáním použitých výrobků a obalů ve sběrném dvoře podpoříte recyklaci. Opětovné použití recyklovaných materiálů pomáhá chránit životní prostředí před znečištěním a snižuje požadavky na suroviny.

Batteries



Na konci životnosti baterie je zlikvidujte tak, abyste nepoškodili životní prostředí. Baterie obsahuje materiál, který je nebezpečný vám i životnímu prostředí. Musí se vyndat a zlikvidovat odděleně v zařízení, které přijímá lithiumiontové baterie.

утилизации в пункт приема отработанных литий-ионных батарей.

3.3 Hlavní součásti

Stroj je tvořen níže uvedenými hlavními komponenty (obr. 1):

- A. Rukojeť
- B. Páka pro uvedení do činnosti
- C. Spodní část rukojeti
- D. Klika pro natočení žlabu
- E. LED světla
- F. Uzávěr kloubu rukojeti
- G. Centrální rukojeť
- H. Spínací klíč
- I. Vyhazovací žlab
- J. Vychylovač
- K. Šnek
- L. Umístění šneku
- M. Kolo
- N. Spodní nůž
- O. Převodní rukojeť
- P. Prostor pro akumulátor
- Q. Nabíječka akumulátorů (dodávaná samostatně)
- R. Akumulátor (dodávaný samostatně)

4. MONTÁŽ

Z přepravních a skladovacích důvodů není stroj kompletně sestaven přímo ve výrobním závodě. Pro jeho uvedení do provozu je třeba provést rozbalení jednotlivých částí a jejich montáž dle následujících pokynů.

4.1 Komponenty pro montáž

V obalu se nacházejí také komponenty pro montáž (obr. 4), uvedené v následující tabulce:

Komponent	Obr.	Č.
Sněhová fréza	4	1
Klika pro nasměrování vyhadzovacího žlabu	4.A, 4.A1, 4.A2	1
Rukojeť	4.B	1
Zasunutí rukojeti	4.C	1
Rozpěrky a šrouby pro upevnění rukojeti	4.D, 4.E	2
Rozpěrky a šrouby pro upevnění rukojeti	4.F, 4.G	4
Spínací klíč	4.H	1
Vychylovač	4.I	1
Návod	-	1

4.2 ROZBALENÍ

1. Opatrně otevřete obal a dávejte pozor, abyste nepoztráceli součásti.
2. Přečtěte si dokumentaci, která se nachází v krabici, včetně tohoto návodu.
3. Vyjměte z krabice všechny nenamontované součásti.
4. Zvedněte sněhovou frézu z krabice.
5. Krabici a obaly zlikvidujte v souladu s místní legislativou.

4.3 MONTÁŽ RUKOJETI

1. Namontujte střední část rukojeti (obr. 4.C) na sněhovou frézu (spodní část rukojeti) tak, že ji připevníte šrouby (obr. 4.D, 4.E) na obou stranách.
2. Umístěte horní rukojeť (obr. 4.B) na střední rukojeť a připevněte ji příslušnými šrouby a uzávěry (obr. 4.G, 4.F).
3. Zajistěte elektrický kabel příslušnou průchodkou (obr. 4.I).

4.4 MONTÁŽ KLIKY PRO NASMĚROVÁNÍ VYHAZOVACÍHO ŽLABU

1. Proved'te montáž kliky (obr. 5.A1) s příslušným prodlužovacím hřídelem (obr. 5.A) a připevněte jej prostřednictvím pružného kolíku (obr. 5.A2). Ujistěte se, že jsou otvory hřídele a spoje vzájemně vyrovnané.
2. Vložte do otvoru pružný kolík a připevněte jej.
3. Takto získanou kliku zasuňte do příslušného držáku spodní rukojeti (obr. 5.B).
4. Zasuňte koncovou část kliky do příslušného otvoru pro připojení ke žlabu tak, že ji podržíte ve vzpřímené poloze s madlem obráceným směrem nahoru (obr. 5.C).
5. Zkontrolujte vyhadzovací žlab tak, že jej úplně otočíte v obou směrech. Žlab se musí volně otáčet (obr. 9).

4.5 MONTÁŽ VYCHYLOVAČE

1. Zasuňte vychylovač na vyhadzovacím žlabu do vzpřímené polohy (obr. 6.A).
2. Spojte jazýčky na obou stranách v podélných otvorech otáčení (obr. 6.B).
3. Zatlačte, dokud se kolíky neuchytí do příslušných otvorů (kliknutí).

5. OVLÁDACÍ PRVKY

5.1 SPÍNACÍ KLÍČ

Umožňuje zastavení a nastartování motoru. Spínací klíč se může nacházet ve dvou polohách (obr. 8.H):

1. Vyjmutý klíč - VYP. - motor se zastaví a nebude jej možné nastartovat.
2. Zasunutý klíč - ZAP. - motor lze nastartovat a uvést do činnosti.

5.2 PÁKA PRO UVEDENÍ DO ČINNOSTI

Umožňuje zastavení a nastartování motoru.

- Uvedení do činnosti: Stiskněte spínací klíč (obr. 8.H) a potáhněte páku pro uvedení do činnosti (obr. 8.B).
- Zastavení: uvolněte páku pro uvedení do činnosti (obr. 8.B).

5.3 POJISTKA PÁKY PRO UVEDENÍ DO ČINNOSTI

Zabraňuje náhodné aktivaci páky pro uvedení do činnosti. Stiskněte spínací klíč (obr. 8.H), aby se odjistila páka pro uvedení do činnosti.

5.4 KLIKA PRO NASMĚROVÁNÍ VYHAZOVACÍHO ŽLABU

Slouží k ovládní otáčení vyhozovacího žlabu a umožňuje nasměrovat vyhozování sněhu v požadovaném směru. Pro nastavení vyhozovacího žlabu otáčejte klikou (obr. 9.E) ve /proti směru hodinových ručiček.

5.5 NASMĚROVÁNÍ VYCHYLOVAČE

Uchopte rukojeť (obr. 10.A) a zatlačte ji, čímž uvolníte blok vychylovače (obr. 10.B), abyste umožnili nastavení vychylovače (obr. 10.C). Pohybuje rukojetí dopředu / dozadu za účelem spuštění / zvednutí vychylovače při zatažené rukojeti. Po přemístění vychylovače do požadované polohy uvolnění uchopení zablokuje vychylovač.

5.6 VYPÍNAČ LED SVĚTEL

Pro zapnutí světel zatlačte dopředu vypínač (obr. 8.E).

I = ZAP: zapnutá světla
O = VYP: vypnutá světla

6. POUŽITÍ STROJE

DŮLEŽITÁ INF. *Bezpečnostní pokyny, které je třeba sledovat během použití stroje, jsou popsány v kap. 2. Důsledně dodržujte uvedené pokyny, abyste se vyhnuli vážným rizikům a nebezpečím.*

6.1 PŘÍPRAVNÉ ÚKONY

- Zkontrolujte, zda v poloze uvedení do činnosti šnek již není zabořený do sněhu.
- Vložte akumulátor do příslušného prostoru (obr. 7)

POZNÁMKA *Než začnete odstraňovat sněh, je vhodné aplikovat na šnek silikonový sprej, aby se zabránilo tvorbě ledu na otáčejících se součástech.*

6.2 BEZPEČNOSTNÍ KONTROLY

Po uvedení stroje do činnosti je ještě před jeho použitím nezbytné provést níže uvedené bezpečnostní zkoušky. Zkontrolujte, zda výsledky bezpečnostních kontrol odpovídají informacím uvedeným v tabulce.

⚠ Bezpečnostní kontroly proveďte před každým použitím.

6.2.1 Celková bezpečnostní kontrola a kontrola funkčnosti šneku

Předmět	Výsledek
Stiskněte spínací klíč (obr. 8.H). Stiskněte páku pro uvedení do činnosti.	Dojde k uvedení motoru do chodu a k zahájení otáčení šneku.
Zkušební řízení	Žádná poruchová vibrace. Žádný neobvyklý zvuk.
Uvolněte páku pro uvedení do činnosti.	Dojde k okamžitému zastavení motoru i šneku.

⚠ Když se kterýkoli z výsledků odlišuje od informací uvedených v následujících tabulkách, není možné používat stroj! Doručte stroj do servisního střediska z důvodu provedení potřebných kontrol a oprav.

6.3 UVEDENÍ DO ČINNOSTI / PRACOVNÍ ČINNOST

⚠ Uvedení sněžové frézy do činnosti způsobí zahájení otáčení šneku. Vzdalte případně přítomné osoby do bezpečnostní vzdálenosti a zkontrolujte, zda se šnek

nedotýká kamenů nebo předmětů, které by mohly být vymršťeny.

6.3.1 Rozjezd

1. Nakloňte sněhovou frézu mírně dozadu a nadzvedněte šnek mírně nad terén.
2. Stiskněte a držte stisknuté pojistné tlačítko pro odjištění páky pro uvedení do činnosti (obr. 8.H).
3. Pro uvedení stroje do činnosti potáhněte páku pro uvedení do činnosti (obr. 8.B).
4. Uvolněte pojistné tlačítko páky pro uvedení do činnosti.

⚠ Když je šnek zajištěn, nepokoušejte se o uvedení motoru do chodu. Stroj je vybaven automatickým ochranným „Jističem motoru“. Když je zapnutý, před opětovným uvedením stroje do činnosti je třeba vyčkat pár sekund.

6.3.2 Pracovní činnost

Spusťte šnek dolů, směrem k terénu, a zahajte odstraňování sněhu.

⚠ Vždy nejdříve vypněte motor, a teprve poté proveďte úkony odjištění.

6.4 ZASTAVENÍ

Pro zastavení stroje uvolněte páku pro uvedení do činnosti (obr. 8.B).

DŮLEŽITÁ INF. Když se musíte vzdálit od stroje, vyjměte akumulátor.

6.5 RADA PRO POUŽITÍ

- Odstranění sněhu je účinnější, když je sníh ještě čerstvý. Znovu přejeďte již očištěné prostory, aby se odstranily zbytky sněhu.
- Dle možnosti vyhazujte sníh ve směru větru. Zkontrolujte vzdálenost a směr proudu vyhazovaného sněhu.
- Při silném větru spusťte vychylovač níže, abyste směrovali odhazovaný sníh směrem na terén a snížili tak možnost jeho odfouknutí větrem do nevhodných prostor.
- Po ukončení pracovní činnosti nechte stroj několik minut v činnosti, aby se zabránilo tvorbě ledu ve vyhazovacím ústí.

6.5.1 Suchý a běžný sníh

Vrstva sněhu o tloušťce do 20 cm může být odstraněna rychle a při odstraňování

lze postupovat rovnoměrnou rychlostí. V případě hlubšího sněhu nebo hromad sněhu snižte rychlost a nechte stroj pracovat jeho vlastním tempem.

6.5.2 Mokrý nebo kompaktní sníh

Postupujte pomalu. Vyhněte se použití spodního nože pro odstraňování kompaktního sněhu a ledu.

DŮLEŽITÁ INF. Intenzivní použití stroje v případě mokrého a kompaktního sněhu může způsobit poruchy uložení šneku.

6.6 PO POUŽITÍ

- Ihned vyjměte akumulátor z jeho uložení.
- Kartáčem vyčistěte všechny sníh, který zůstal na stroji (odst. 7.2).
- Víckrát pohněte všemi ovládacími prvky dopředu a dozadu.
- Utáhněte případné šrouby a svorníky, které se během použití uvolnily.
- Zkontrolujte, zda žádné součásti nejsou uvolněné nebo poškozené. Dle potřeby vyměňte poškozené součásti.

⚠ Nezakrývejte stroj, dokud je motor ještě teplý.

7. ÚDRŽBA

7.1 VŠEOBECNÉ INFORMACE

DŮLEŽITÁ INF. Bezpečnostní pokyny, které je třeba sledovat během údržby, jsou popsány v odst. 2.4. Důsledně dodržujte uvedené pokyny, abyste se vyhnuli vážným rizikům a nebezpečím.

⚠ Všechny kontroly a úkony údržby musí být provedeny při zastaveném stroji a vypnutém motoru. Před jakýmkoli úkonem údržby vypněte motor a vyjměte klíč z jeho uložení.

⚠ Před prováděním údržby si oblečte vhodný ochranný oděv a nasad'te si ochranné rukavice a ochranné brýle.

- Intervaly údržby a jednotlivé úkony jsou shrnuty v tabulce „Tabulka údržby“. Níže uvedená tabulka má za úkol vám pomoci při udržování účinnosti a bezpečnosti vašeho stroje. Jsou v ní uvedeny základní úkony a interval, po kterém má být každý z nich proveden. Proved'te příslušný úkon podle toho, který ze dvou termínů pro provedení údržby nastane jako první.
- Použití neoriginálních náhradních dílů a příslušenství by mohlo mít negativní dopady na činnost a na bezpečnost stroje. Výrobce odmítá jakoukoli odpovědnost v případě ublížení na zdraví osob a škod na majetku, způsobených uvedenými výrobky.
- Originální náhradní díly jsou dodávány dílnami servisní služby a autorizovanými prodejci.

DŮLEŽITÁ INF. Všechny úkony údržby a seřizování, které nejsou popsány v tomto návodu, musí být provedeny vaším Prodejcem nebo Specializovaným střediskem.

7.2 ČIŠTĚNÍ

⚠ Jednotlivé úkony čištění provádějte při vypnutém stroji. Před odstraňováním sněhu z vyhazovacího otvoru nejdříve:

- Uvolněte ovládání šneku.
- Vyjměte spínací klíč
- Vyjměte akumulátor

Po každém použití vždy očistěte stroj. Při čištění postupujte dle níže uvedených pokynů.

- Vypněte motor
- Vyjměte akumulátor z jeho uložení.
- Nechte sněhovou frézu ochladnout.

- Vyčistěte vnitřek i vnějšek sněhové frézy vhodným kartáčem a/ nebo stlačeným vzduchem.

⚠ Nikdy neumývejte sněhovou frézu vodou, protože by mohlo dojít k poškození elektrických zařízení s následným rizikem zásahu elektrickým proudem.

8. SKLADOVÁNÍ

Když má být stroj skladován po dobu delší než 30 dnů:

1. Důkladně vyčistěte celou sněhovou frézu.
2. Zkontrolujte, zda sněhová fréza neutrpěla škody. V případě potřeby proved'te potřebné opravy.
3. V případě poškození laku proved'te opravu nátěru, aby se zabránilo šíření rzi.
4. Ochraňte kovové povrchy vystavené působení rzi.

9. SERVISNÍ SLUŽBA A OPRAVY

Tento návod poskytuje veškeré pokyny, potřebné pro obsluhu stroje a pro správnou základní údržbu, kterou může provádět uživatel. Všechny úkony seřizování a údržby, které nejsou popsány v tomto návodu, musí být provedeny vaším Prodejcem nebo Specializovaným střediskem, které disponuje znalostmi a vybavením, které je nutné pro správné provedení potřebných prací při současném zachování původní bezpečnostní úrovně stroje. Úkony prováděné u neautorizovaných organizací nebo úkony prováděné nekvalifikovaným personálem způsobí propadnutí jakékoli formy záruky a jakékoli povinnosti nebo odpovědnosti Výrobce.

- Opravy a údržbu v záruce mohou provádět výhradně autorizované servisní dílny.
- Autorizované servisní dílny používají výhradně originální náhradní díly. Originální náhradní díly a příslušenství byly vyvinuty specificky pro dané stroje.
- Neoriginální náhradní díly a příslušenství nejsou schváleny a jejich použití způsobí propadnutí záruky.
- Doporučuje se svěřit stroj jednou ročně autorizované servisní dílně za účelem provedení údržby, servisu a kontroly bezpečnostních zařízení.

10. ZÁRUČNÍ PODMÍNKY

Globe Tools zaručuje, že tento výrobek outdoor (pro vycházky v přírodě) musí být bez vad na materiálu nebo bez výrobních vad po 24 měsících od data nákupu původním zákazníkem, kromě níže uvedených podmínek. Schovejte prosím vaši účtenku jako důkaz data nákupu. Tato záruka je platná pouze tam, kde se výrobek používá pro osobní a nekomerční účely. Tato záruka nekryje škody nebo rizika způsobená nesprávným používáním, zneužíváním, náhodnými nebo úmyslnými činy uživatele, nesprávnou obsluhou, nesmyslným používáním, nedbalostí, chybným dodržováním provozních činností koncového uživatele vypsanych v návodu k obsluze, opravami nekvalifikovaným odborníkem, nepověřenou opravou, úpravou nebo používáním příslušenství a/nebo doplňků výslovně nedoporučených pověřenou stranou. Tato záruka se nevztahuje na popruhy, kartáče, zavazadla, žárovky nebo jakékoliv části, které běžným nošením a opotřebáváním mají za následek nutnou výměnu během období záruky. Pokud je výslovně uvedeno podle platného zákona, se tato záruka nevztahuje na pokrytí přepravních nákladů nebo spotřebních položek, například pojistek

Tato omezená záruka neplatí, pokud byly značky originální identifikace výrobku (obchodní značka, sériové číslo, atd.) změněny, přepracovány nebo odstraněny, nebo pokud nebyl výrobek zakoupen od pověřeného výrobce, nebo pokud je výrobek prodán JAK JE a / nebo SE VŠEMI CHYBAMI. Kromě všech místních platných nařízení, je obstarání této omezené záruky možno provést jakoukoliv jinou psanou zárukou, ať expresní či implicitní, psanou nebo mluvenou, včetně každé záruky SCHOPNÉ PRODEJE A KOUPE NEBO VHODNÉ PRO ZVLÁŠTNÍ ÚČELY. NE V KAŽDÉM PŘÍPAD JSME ODPOVĚDNÍ ZA ZVLÁŠTNÍ, VEDLEJŠÍ, VYPLÝVAJÍCÍ NEBO NAHODILÉ ŠKODY. NAŠE MAXIMÁLNÍ ODPOVĚDNOST NEPŘEVÝŠÍ AKTUÁLNÍ KUPNÍ CENU VÁMI ZAPLACENOU ZA VÝROBEK.

Tento záruka je platná pouze v Evropské unii, Austrálii a Novém Zélandu. U ostatních oblastí prosím kontaktujte pověřeného prodejce Greenworks tools pro upřesnění, zda platí jiná záruka.

11. TABULKA ÚDRŽBY

Úkon údržby	Interval	Odstavec
Bezpečnostní kontroly / Ověření funkčnosti ovládacích prvků	Před každým použitím	6.2
Vždy zkontrolujte, zda jsou elektrická zařízení neporušená a dokonale funkční	Před každým použitím	6.2
Zkontrolujte, zda se šnek otáčí volně	Před každým použitím	6.2.1
Aplikujte silikonový sprej na šnek, aby se zabránilo tvorbě ledu	Před každým použitím	6.3
Zkontrolujte, zda jsou všechna šroubovací spojení řádně dotazena. Dle potřeby je dotáhněte.	Před a po každém použití	4
Zkontrolujte, zda je možné aktivovat páku pro uvedení do činnosti pouze při vyřazeném prvku pro odjištění této páky	Před každým použitím	5.3
Celkové vyčištění a kontrola	Po každém použití	7.2

12. IDENTIFIKACE ZÁVAD

ZÁVADA	PRAVDĚPODOBNÁ PŘÍČINA	ŘEŠENÍ
1. Nedochozí k uvedení do činnosti	Chybí akumulátor nebo není správně vložený	Zkontrolujte správné vložení akumulátoru
	Zásah ochrany proti přetížení	Vyčkejte několik sekund na automatické obnovení.
	Není možné volné otáčení šneku, a proto nelze uvést motor do chodu	Okamžitě uvolněte ovládací prvek pro uvedení do činnosti a poté odstraňte překážku. Poté znovu zkuste uvést stroj do činnosti.
2. Chod motoru je obtížný.	Šnek nebo vyhazovací žlab jsou ucpané, zablokované překážkami nebo poškozené.	Vyčistěte šnek a vyhazovací žlab. Odstraňte případné úlomky nebo cizí předměty. V případě jejich poškození je vyměňte.
	Je vadný kondenzátor.	Obraťte se na servisní službu nebo na prodejce.
3. Náhlé zastavení motoru	Porucha elektrického charakteru	Obraťte se na servisní službu nebo na prodejce.
	Zásah ochrany proti přetížení	Vyčkejte 10 minut a poté zkuste znovu.
4. Nadměrné vibrace	Povolené součásti nebo poškozený šnek nebo oběžné kolo.	Dotáhněte všechny upevňovací prvky. Nechte vyměnit poškozené součásti v autorizovaném servisním středisku.
	Rukojeť není umístěna správně.	Ujistěte se, že je rukojeť připevněna v určené poloze.
5. Pokles výkonu nebo zpomalení při vyhazování sněhu	Je ucpaný vyhazovací žlab.	Vyčistěte vyhazovací žlab.
	Je zaseknutý šnek.	Odstraňte případné úlomky nebo cizí předměty ze šneku.
6. Sněhová fréza zanechává na terénu tenkou vrstvu sněhu	Je opotřeбенý břit šneku	Obraťte se na autorizované servisní středisko.

Když problémy přetrvávají i po aplikaci výše uvedených řešení, obraťte se na vašeho Prodejce.



INDHOLDSFORTEGNELSE

1. GENERELLE OPLYSNINGER	1
2. SIKKERHEDSFORSKRIFTER	2
3. KEND DIN MASKINE	5
3.1 Beskrivelse af maskinen og dens tilsigtede anvendelse	5
3.2 Sikkerhedsmærkning	6
3.3 Hovedkomponenter.....	7
4. MONTERING.....	7
5. BETJENINGSORGANER	8
5.1 Tændingsnøgle	8
5.2 Starthåndtag	8
5.3 Blokering af starthåndtag	8
5.4 Greb til orientering af udkasteråbning	8
5.5 Orientering af afbøjningsrør.....	8
5.6 Kontakt til tænding og slukning af led- lamper.....	8
6. BRUG AF MASKINEN	8
6.1 Klargøring	8
6.2 Sikkerhedskontroller	8
6.3 Start / brug	9
6.4 Standsning.....	9
6.5 Tips til brugen	9
6.6 Efter brug.....	9
7. VEDLIGEHODELSE	10
7.1 Generelle oplysninger	10
7.2 Rengøring	10
8. OPMAGASINERING.....	10
9. SERVICE OG REPARATIONER	10
10.GARANTIDÆKNING	11
11.TABEL FOR VEDLIGEHODELSE	12
12.PROBLEMER OG DERES LØSNING	12

1. GENERELLE OPLYSNINGER

1.1 SÅDAN LÆSES BRUGSANVISNINGEN

Visse afsnit i manualen indeholder oplysninger af særlig vigtighed med hensyn til sikkerhed eller funktion. Disse oplysningerne angives efter disse kriterier:

BEMÆRK eller **VIGTIGT** *Indeholder detaljer eller yderligere uddybning af forudgående angivelser for at undgå beskadigelse af maskinen, materielle skader eller kvæstelser.*

Symbolet  angiver en fare. Manglende overholdelse af advarslerne kan medføre risiko for personskade og/eller skader på tredjepart eller på materiel.

.....
 : Afsnittene som er fremhævede med en
 : grå ramme, angiver valgfri funktioner,
 : som ikke er tilgængelige på alle de
 : dokumenterede modeller i denne
 : vejledning. Kontrollér om den pågældende
 : funktion findes på din egen model.
 :

Samtlige retningsangivelser "for", "bag", "højre" og "venstre" skal forstås i forhold til brugeren i normal position under kørsel.

1.2 HENVISNINGER

1.2.1 Figurer

Figureerne i denne vejledning er nummererede 1, 2, 3 osv. Komponenterne i figureerne er mærket med bogstaverne A, B, C osv. En henvisning til komponent C i figur 2 vil blive angivet med teksten: "Se fig. 2.C" eller blot "(fig. 2.C)". Figureerne er udelukkende beregnet til illustrationsformål. De faktiske komponenter kan være anderledes end hvad der er angivet på tegningerne.

1.2.2 Overskrifter

Brugsanvisningen er opdelt i kapitler og afsnit. Overskriften til afsnittet "2.1 Træning" er en undertitel til "2. Sikkerhedsforskrifter".

Henvisninger til overskrifter eller afsnit er angivet med forkortelserne kap. eller afsn. og deres tilhørende nummer. Eksempel: "kap. 2" eller "afsn. 2.1".

2. SIKKERHEDSFORSKRIFTER

2.1 TRÆNING

⚠ Læs brugsanvisningen, inden maskinen anvendes.

⚠ Bliv fortrolig med maskinens betjening og dermed selve brugen af maskinen. Lær at standse motoren hurtigt. Manglende overholdelse af sikkerheds- og brugsanvisningerne kan medføre brand og/ eller alvorlig personskade. Opbevar alle sikkerheds- og brugsanvisninger for at kunne konsultere dem på et senere tidspunkt.

- Lad aldrig børn eller personer, som ikke har læst brugsanvisningen, bruge maskinen. Der kan lokalt være fastsat en minimumsaldersgrænse for brug af maskinen.
- Dette apparat må benyttes af børn fra 8 år, personer med fysiske, sansemæssige eller mentale handicaps og personer uden erfaring og/ eller kendskab til brugen, hvis dette sker under opsyn, eller såfremt de pågældende personer er blevet instrueret i brugen af maskinen under sikre forhold og har forstået de mulige farer. Børn må ikke lege med maskinen. Børn må ikke udføre rengørings- og

- vedligeholdelsesindgreb, medmindre de overvåges.
- Brugeren må ikke anvende maskinen, hvis han/hun føler sig træt eller utilpas, eller hvis vedkommende har indtaget lægemidler, euforiserende stoffer, alkohol eller andre stoffer, som kan påvirke hans eller hendes reflekser eller opmærksomhed.
- Vær opmærksom på, at operatøren eller brugeren er ansvarlig for ulykker, som påføres andre personer eller deres ejendom. Det er brugerens ansvar at vurdere de potentielle risici i terrænet, hvor maskinen skal anvendes, samt at tage de nødvendige forholdsregler af hensyn til egen og andres sikkerhed. Dette gælder især på skråninger og i kuperet, glat eller ustabil terræn.

2.2 KLARGØRING

Personlige værnemidler (PV)

- Anvend ikke snerydderen uden at være iført passende tøj.
- Sørg for at være iført sko, som sikrer et godt fodfæste på glatte overflader.
- Anvend altid sikkerhedsbriller eller ansigtsskærm under brug, vedligeholdelse og reparation. Drift af motordrevne maskiner risikerer at slynge fremmedlegemer i øjnene.
- Bær høreværn.

Arbejdsområde / maskine

- Kontroller området, der skal ryddes for sne, og fjern eventuelle tydelige forhindringer. For eksempel dørmåtter, slæder, brædder, ledninger mv

- Inden motoren startes skal man kontrollere, at alle betjeningsfunktioner er frakoblede.
- Før du begynder at skovle sne, skal du lade motoren og maskinen vænne sig til udetemperaturen.

Strømforsyning fra batteri

- Læs sikkerhedsforanstaltningerne i batteriets vejledning.
- Kontrollér at netspændingen svarer til maskinens normerede forsyningsspænding.

⚠ Den permanente forbindelse mellem et elektrisk apparat og bygningens strømforsyning fra elnettet skal udføres af en kvalificeret elektriker i henhold til de gældende normer. En ukorrekt tilslutning kan forårsage alvorlige kvæstelser og risiko for dødsfald.

2.3 UNDER BRUG

Arbejdsområde

- Maskinen må ikke anvendes i eksplosionsfarlige miljøer, i nærheden af brandfarlige væsker, gas eller støv. Elektriske kontakter eller mekanisk gnidning kan skabe gnister, som kan antænde støv eller dampe.
- Arbejd udelukkende i dagslys eller med en god kunstig belysning. Sigtforholdene skal være gode.
- Personer (ikke mindst børn) og dyr skal holdes væk fra arbejdsområdet. Børn skal overvåges af en anden voksen.

- Man bør udvise speciel forsigtighed, når maskinen anvendes på grusstier, fortove og veje, eller når disse krydses. Vær opmærksom på skjulte farer.
- Vær opmærksom på trafikken, hvis maskinen anvendes i nærheden af veje.

Betjening

- Undgå at dreje udkasteråbningen op mod vinden eller mod personer, dyr, køretøjer, beboelse og andre objekter, som kan udsættes for skader på grund af sneen eller objekter skjult i sneen. Lad ikke nogen opholde sig foran maskinen.
- Anvend aldrig snerydderen i nærheden af indhegninger, biler, vinduer, glasindhegninger osv. uden at have reguleret afbøjningsrøret på sneudkastet i en passende vinkel.
- Sørg for at holde hænder og fødder væk fra de roterende organer. Sørg for at holde god afstand fra udkasteråbningen.
- Hvis snerydderen rammer fremmedlegemer eller vibrerer på usædvanlig vis, skal batteriet fjernes og undersøges omhyggeligt for at sikre sig, at det ikke er blevet beskadiget. Vibrationer er normalt et tegn på, at der er opstået et problem. Reparér eventuelle skader, før maskinen tages i brug igen.
- Før maskinen forlades, skal alle betjeninger deaktiveres og batteriet fjernes.
- Før rengøring, reparationer eller inspektioner skal man altid sikre sig, at de roterende organer står stille, at

betjeningerne er deaktiverede og at batteriet er taget ud.

- Anvend ikke maskinen ved høj transporthastighed på glatte overflader. Udvis stor forsigtighed under bagudkørsel. Både før og under bagudkørsel bør du se bagud for at sikre, at du ikke støder på forhindringer.
- Slå sneglen fra når maskinen transporteres og ikke anvendes.
- Sørg for altid at være i god balance og at have et fast greb om kørehåndtaget. Man skal gå, aldrig løbe.

Begrænsninger ved brug

- Maskinen må ikke anvendes i den tværgående retning på en skråning. Man bør altid bevæge sig op og ned, og derefter op igen langs dens hældning. Man bør udvise ekstra opmærksomhed, når der skiftes retning på en skråning. Undgå meget stejle hældninger.
- Anvend ikke maskinen, hvis beskyttelserne er utilstrækkelige eller hvis sikkerhedsanordningerne ikke er påsat korrekt.
- Det er ikke tilladt at manipulere eller frakoble sikkerhedsanordningerne.
- Undgå at overbelaste maskinen ved at køre ved for høj hastighed.
- Undgå at sætte hænderne ind i udkasteråbningen eller i sneglen uden først at have frakoblet maskinen fra batteriet.

2.4 VEDLIGEHOJDELSE, OPMAGASINERING OG TRANSPORT

En korrekt vedligeholdelse og opmagasinering bidrager til at opretholde maskinsikkerheden.

⚠ Fjern tændingsnøglen og læs anvisningerne før rengøring eller vedligeholdelse. Anvend passende beklædning og arbejdshandsker i alle de situationer, der indebærer risiko for hænderne.

⚠ Defekte eller ødelagte dele bør altid udskiftes og ikke repareres. Brug originale reservedele: anvendelse af reservedele af anden kvalitet og/eller reservedele, der ikke er korrekt monteret, forringer maskinens sikkerhed, kan medføre ulykker eller personskader og friholder fabrikanten fra enhver forpligtelse og ansvar.

Vedligeholdelse

- Hvis batteriet er blevet beskadiget, må det udelukkende udskiftes med et nyt originalbatteri, og udskiftningen må kun udføres af forhandleren eller et autoriseret servicecenter.

Opmagasinerings

- Lad maskinen stå tændt i nogle minutter efter endt snerydning for at forebygge tilfrysning af manifold / rotor.
- Lad motoren køle ned før opmagasinering af snerydderen i et lukket rum.

- Der henvises til brugsanvisningen for vigtige detaljer, hvis snerydderen skal opmagasineres i en længere periode.

Transport

Hver gang maskinen skal flyttes, løftes, transporteres eller skråtstilles, bør man:

- Bære kraftige arbejdshandsker.
- Tage fat i maskinen på steder, som garanterer et sikkert greb i forhold til maskinens vægtfordeling.
- Sørge for at være det antal personer, som modsvarer maskinens vægt og transportmidlets karakteristika.
- Sørge for en grundig fastgørelse af maskinen under transporten.

2.5 MILJØBESKYTTELSE

Miljøbeskyttelsen er et relevant aspekt, som bør have høj prioritet under anvendelse af maskinen - dette vil gavne både vores fællesskab med andre mennesker og det miljø, vi lever i.

- Undgå at være til gene for nabolaget.
- Overhold nøje de lokale bestemmelser hvad angår bortskaffelse af emballage, olie, brændstoffer, batterier, filtre, slidte dele og andre komponenter, som kan påvirke miljøet. Disse typer affald må ikke bortskaffes sammen med det almindelige husholdningsaffald, men skal indleveres særskilt til egnede genbrugsstationer, som vil sørge for genanvendelse af materialerne.

- Efter endt levetid må maskinen ikke efterlades i naturen. Henvend dig til din lokale genbrugsstation for bortskaffelse i henhold til de gældende lokale bestemmelser.

2.6 GENVINDING

Elektriske apparater må ikke bortskaffes sammen med husholdningsaffald. Ifølge det europæiske direktiv 2012/19/EF om bortskaffelse af elektriske og elektroniske apparater og dets gennemførelse i henhold til de nationale bestemmelser, skal elektriske apparater efter endt levetid indsamles separat med det formål at kunne genanvendes på en miljøforsvarlig måde. Hvis elektriske apparater bortskaffes direkte på losseplads eller i terræn, kan skadelige stoffer sive ned til grundvandet og trænge ind i fødekæden med risiko for menneskers sundhed og velvære. Yderligere oplysninger omkring dette produkt kan fås hos de lokale myndigheder for bortskaffelse af husholdningsaffald eller hos din forhandler.

3. KEND DIN MASKINE

3.1 BESKRIVELSE AF MASKINEN OG DENS TILSIGTEDE ANVENDELSE

Denne maskine er en snerydder. Maskinen er elektrisk. Den er udstyret med en strømforsyning med genopladeligt batteri på 48 V. Den skal oplades ved tilkobling af opladeren til elnettet ved 230 V vekselstrøm (se batterivejledningen). Elmotoren aktiveres ved hjælp af starthåndtaget på kørehåndtaget, og motoren starter sneglen til sneslyngen. Brugeren kører maskinen ved at

holde fast i kørehåndtaget, hvor starthåndtaget også sidder, og gå bag maskinen.

3.1.1 Tilsigtet brug

Denne maskine er udviklet og bygget til snerydning, fjernelse og slyngning af sne fra fortove, haver, vejbaner og andre overflader i terrænniveau. Snerydderen må udelukkende anvendes til at slynge sne.

3.1.2 Utilsigtet brug

Enhver anden brug end de ovenfor beskrevne kan være farlig og risikere at medføre kvæstelser og/eller materielle skader. Uegnet brug er for eksempel følgende (men ikke udelukkende):

- Anvendelse af maskinen på overflader over terrænhøjde, såsom tage på beboelser, garager, tagoverdækninger eller andre strukturer og bygninger.
- Aktivering af sneglen med tilstedeværelse af andre elementer, som ikke er sne (f.eks. jord, græs, småsten osv.).
- Anvendelse af maskinen til at trække eller skubbe en last.
- Maskinen må ikke anvendes til transport af passagerer.

VIGTIGT Uegnet brug af maskinen medfører, at garantien bortfalder. Endvidere ophører producentens ansvar, hvilket betyder, at brugeren selv er ansvarlig for eventuelle udgifter som følge af skader eller kvæstelser på sig selv eller andre personer.

3.1.3 Brugere

Denne maskine er tilsigtet almindelige brugere, dvs. ikke professionelle operatører. Maskinen er beregnet til "hobbybrug".

VIGTIGT Maskinen skal anvendes af en enkelt bruger.

3.2 SIKKERHEDSMÆRKNING

Maskinen er mærket med forskellige symboler (fig. 3). Symbolerne skal huske brugeren på de handlinger, som skal udføres for at benytte maskinen på sikker vis. Symbolernes betydning:



ADVARSEL! I tilfælde af manglende overholdelse af forskrifterne kan der være risiko for dødsfald og/eller personskade eller materiel skade.



ADVARSEL! Læs anvisningerne, inden maskinen anvendes.



FARE! Udslyngning af objekter. Udkasteråbningen må ikke orienteres mod personer eller dyr i nærheden.



FARE! Sørg for at der ikke er personer, børn eller dyr til stede i arbejdsområdet.



FARE! Rotor i bevægelse. Hold altid afstand fra udkasteråbningen.



FARE! Hold hænder og fødder væk fra roterende dele.



FARE! Det er forbudt at sætte hænderne ind i udkasteråbningen, mens sneglen bevæger sig. Stands motoren før udkasteråbningen rengøres.



FARE! Bær høreværn.



FARE! Bær sikkerhedsbriller.



FARE! Fjern batteriet før der udføres vedligeholdelse.



ADVARSEL! Batterioplader med sikkerhedstransformator.



FARE! Må kun anvendes på et tørt sted.



ADVARSEL! Læs brugsanvisningen inden brug.



ADVARSEL! Akkumulatoren må ikke udsættes for sol, når temperaturen er over 45 °C.



FARE! Akkumulatoren må ikke nedsænkes i vand eller udsættes for fugt.



FARE! Batterierne må ikke afbrændes.
RISIKO FOR EKSPLOSION!

VIGTIGT Hvis mærkaterne er blevet ødelagt eller er ulæselige, bør de udskiftes. Ret henvendelse til dit autoriserede servicecenter for at få udleveret nye mærkater.



Separat indsamling af brugte produkter og emballage, tillader genbrug af materialer. Genbrug af genanvendte materialer hjælper med at forhindre forurening af miljøet og reducerer efterspørgslen efter råmaterialer.

Batteries



Ved afslutningen af deres levetid, skal batterierne bortskaffes på en miljømæssig korrekt måde. Batteriet indeholder materialer, som er skadelige for dig selv og for miljøet. De skal udtages og bortskaffes separat ved et indsamlingspunkt, der accepterer lithiumionbatterier.

3.3 HOVEDKOMPONENTER

Maskinen er opbygget af de følgende hovedkomponenter (fig. 1):

- A. Kørehåndtag
- B. Starthåndtag
- C. Håndtagets underdel
- D. Greb til orientering af udkasteråbning
- E. Led-lamper
- F. Blokering af håndtagets sammenklapning
- G. Håndtagets mellemdel
- H. Tændingsnøgle
- I. Udkasteråbning
- J. Afbøjningsrør
- K. Snegl
- L. Sneglehus

- M. Hjul
- N. Underskær
- O. Transporthåndtag
- P. Batterirum
- Q. Batterilader (leveres særskilt)
- R. Batteri (leveres særskilt)

4. MONTERING

Af hensyn til opbevaring og transport er visse af maskinens komponenter ikke monterede på fabrikken. Disse komponenter skal monteres efter fjernelse af emballagen.

4.1 KOMPONENTER TIL MONTERINGEN

I pakningen finder man også alle komponenter til montering (fig. 4), som er angivet i den følgende tabel:

Del	Fig.	Nr.
Snerydder	4	1
Greb til orientering af udkasteråbning	4.A, 4.A1, 4.A2	1
Kørehåndtag	4.B	1
Aktivering af håndtag	4.C	1
Afstandsstykker og fæstningsskruer til håndtag	4.D, 4.E	2
Afstandsstykker og fæstningsskruer til håndtag	4.F, 4.G	4
Tændingsnøgle	4.H	1
Afbøjningsrør	4.I	1
Vejledning	-	1

4.2 UDPAKNING

1. Åbn emballagen forsigtigt for ikke at risikere at tabe enkeltdele
2. Læs dokumentationen i kassen, inklusiv denne vejledning.
3. Tag alle umonterede enkeltdele ud af kassen.
4. Løft snerydderen ud af emballagen.
5. Bortskaf kasse og emballage i overensstemmelse med de lokale bestemmelser.

4.3 MONTAGE AF STYREHÅNDTAG

1. Monter håndtagets mellemdel (fig. 4.C) på snerydderen (håndtagets underdel) ved at fastgøre det med skruerne (fig. 4.D, 4.E) i begge sider.

- Placer håndtagets øverste del (fig. 4.B) på mellemdelen og fastgør det med de tilhørende skruer og blokeringer (fig. 4.G, 4.F).
- Sæt elledningen fast i ledningsføringen (fig. 4.I).

4.4 GREB TIL ORIENTERING AF UDKASTERÅBNINGEN

- Saml grebet (fig. 5.A1) med forlængerstangen (fig. 5.A), og sæt det fast med den elastiske stift (fig. 5.A2). Sørg for at stangens huller er placeret på linje med samlingens.
- Sæt den elastiske stift ind i hullet og gør den fast.
- Sæt grebet ned i holderen på den nederste del af kørehåndtaget (fig. 5.B).
- Sæt grebets ende ned i det tilhørende hul til samling med udkasteranordningen, så det står oprejst med holdegrebet opad (fig. 5.C).
- Kontroller udkasteråbningen ved at dreje den fuldstændigt i begge retninger. Udkasteråbningen skal kunne dreje frit (fig. 9).

4.5 MONTERING AF AFBØJNINGSRØR

- Sæt afbøjningsrøret på udkasteråbningen i oprejst position (fig. 6.A).
- Sæt indstiksfligene i begge sider ned i rotationshullerne (fig. 6.B).
- Tryk for at klikke fligene på plads i de tilhørende huller.

5. BETJENINGSORGANER

5.1 TÆNDINGSNØGLE

Muliggør start og standsning af motoren. Tændingsnøglen har to positioner (fig. 8.H):

- Nøgle udtaget - OFF - motoren standser og kan ikke startes.
- Nøgle isat - ON - motoren kan startes og sættes i drift.

5.2 STARTHÅNDTAG

Sørger for start og standsning af motoren.

- Start: Tryk på tændingsnøgle (fig. 8.H) og træk i starthåndtaget (fig. 8.B).
- Standning: Slip starthåndtaget (fig. 8.B).

5.3 BLOKERING AF STARTHÅNDTAG

Forebygger utilsigtet aktivering af starthåndtaget. Tryk på tændingsnøgle (fig. 8.H) for at frigøre starthåndtaget.

5.4 GREB TIL ORIENTERING AF UDKASTERÅBNING

Styrer rotationen af udkasteråbningen, så sneen slynges ud i den ønskede retning. Drej grebet (fig. 9.E) i retning med / mod uret for at orientere sneudkastet.

5.5 ORIENTERING AF AFBØJNINGSRØR

Grib om håndtaget (fig. 10.A) og tryk på det for at løsne afbøjningsrørets blokering (fig. 10.B), således at rørets position kan reguleres (fig. 10.C). Med håndtaget trukket, flyttes det frem/tilbage for at sænke/hæve afbøjningsrøret. Når afbøjningsrøret er blevet placeret i den ønskede position, slippes håndtaget, hvorefter det blokeres med et klik.

5.6 KONTAKT TIL TÆNDING OG SLUKNING AF LED-LAMPER

Kontakten skubbes fremad for at tænde lamperne (fig. 8.E).

I = ON: lygter tændt

O = OFF: lygter slukkede

6. BRUG AF MASKINEN

VIGTIGT *Sikkerhedsforskrifterne, som skal følges under brug af maskinen, er beskrevet i kap. 2. Disse forskrifter skal følges nøje for at undgå alvorlige risici eller farer.*

6.1 KLARGØRING

- Kontroller at sneglen i startpositionen ikke allerede sidder fast i sneen
- Indsæt batteriet i batterirummet (fig. 7)

BEMÆRK *Før snerydningen påbegyndes er det en god idé at anvende silikonespray på sneglen for at undgå isdannelse på de roterende dele.*

6.2 SIKKERHEDSKONTROLLER

Efter start og før maskinen bruges, er det nødvendigt at udføre de følgende sikkerhedskontroller. Kontrollér at resultaterne svarer til hvad der er angivet i tabellen.

⚠ Udfør altid sikkerhedskontrollerne før maskinen tages i brug.

6.2.1 Generel kontrol af sikkerheden og af sneglens funktion

Emne	Resultat
Tryk på tændingsnøgle (fig. 8.H). Tryk på starthåndtaget.	Motoren starter og sneglen begynder at rotere.
Prøvekørsel	Ingen usædvanlige vibrationer. Ingen usædvanlige lyde.
Slip starthåndtaget.	Motoren og sneglen standser øjeblikkeligt.

⚠ Hvis en af kontrollerne ikke fører til resultatet angivet i tabellerne, bør maskinen ikke anvendes! Indlever maskinen til et servicecenter for de relevante kontroller og en eventuel reparation.

6.3 START / BRUG

⚠ Start af snerydderen medfører, at sneglen begynder at rotere. Sørg for at holde personer på sikker afstand og kontrollér, at sneglen ikke rører ved sten eller objekter, som kan slynges ud.

6.3.1 Start

1. Vip snerydderen let bagud og løft sneglen en smule fra terrænhøjde.
2. Tryk på knappen til frigørelse af starthåndtaget, og hold den nede (fig. 8.H).
3. For at starte maskinen trækkes i starthåndtaget (fig. 8.B).
4. Slip knappen til frigørelse af starthåndtaget.

⚠ Hvis sneglen viser sig at sidde fast, bør man ikke forsøge at starte motoren. Maskinen er udstyret med en automatisk "motorbeskyttelse". Hvis den er aktiveret bør man vente nogle sekunder, før maskinen tændes igen.

6.3.2 Kørsel

Sæt sneglen ned mod terrænet og start snerydningen.

⚠ Stands altid motoren før der gøres forsøg på at fjerne blokeringen.

6.4 STANDSNING

For at standse maskinen skal man slippe starthåndtaget (fig. 8.B).

VIGTIGT Fjern batteriet fra maskinen, hvis den efterlades.

6.5 TIPS TIL BRUGEN

- Snerydningen foregår mest effektivt, når sneen er frisk. Kør over allerede ryddede områder endnu en gang for at fjerne de sidste rester af sne.
- Hvis det er muligt slynges sneen væk i vindretningen. Kontrollér afstanden og retningen på snestrålen.
- I tilfælde af stærk vind sænkes afbøjningsrøret, så den udslyngede sne dirigeres mod terræn, således at der er mindre sandsynlighed for, at vinden transporterer sneen over i utilsigtede områder.
- Efter endt arbejde efterlades maskinen tændt i nogle minutter, for at undgå at der dannes is i udkasteråbningen.

6.5.1 Normal, tør sne

Snedække med en tykkelse op til 20 cm kan fjernes hurtigt ved konstant hastighed. I tilfælde af dybere sne eller snedynger sænkes hastigheden for at lade maskinen arbejde i sin egen rytme.

6.5.2 Kompakt, våd sne

Kør langsomt fremad. Undgå at anvende det nedre skær til at fjerne kompakt sne og is.

VIGTIGT Intensiv brug af maskinen på våd og kompakt sne kan medføre risiko for beskadigelse af sneglens akselholder.

6.6 EFTER BRUG

- Fjern straks batteriet fra batterirummet.
- Rengør maskinen for overskydende sne med en børste (afsn. 8.2).
- Bevæg alle betjeninger frem og tilbage flere gange.
- Fastgør eventuelle skruer og møtrikker, som har løsnet sig under brug.
- Kontrollér at der ikke findes komponenter, som er løse eller beskadigede. Om nødvendigt udskiftes de beskadigede dele.

 **Maskinen må ikke tildækkes så længe motoren stadig er varm.**

7. VEDLIGEHOLDELSE

7.1 GENERELLE OPLYSNINGER

VIGTIGT Sikkerhedsforskrifterne, som skal følges under vedligeholdelse af maskinen, er beskrevet i kap. 2.4. Disse forskrifter skal følges nøje for at undgå alvorlige risici eller farer

 **Alle kontroller og vedligeholdelsesindgreb skal udføres med maskinen standset og motoren slukket. Før ethvert vedligeholdelsesindgreb skal motoren slukkes og startnøglen tages ud.**

 **Bær passende beklædning, handsker og briller under vedligeholdelsesindgrebet.**

- Hyppighed og type handlinger er opsummeret i "Tabel over vedligeholdelse". Formålet med tabellen er at bidrage til en opretholdelse af maskinens effektivitet og sikkerhed. Tabellen angiver de vigtigste indgreb, og hvor ofte det enkelte indgreb skal udføres. Udfør indgrebet, når den første frist udløber.
- Anvendelse af reservedele og tilbehør, som ikke er originale, kan have en negativ virkning på maskinens funktion og sikkerhed. Fabrikanten kan ikke holdes til ansvar i tilfælde af skader eller læsioner forårsaget af disse produkter.
- Originale reservedele kan fås hos autoriserede servicecentre og forhandlere.

VIGTIGT Alle handlinger til vedligeholdelse og regulering, som ikke er beskrevet i denne brugsanvisning, skal udføres af forhandleren eller af et specialiseret servicecenter.

7.2 RENGØRING

 **Rengøring skal ske med maskinen slukket. Forsøg ikke at fjerne sne fra udkasteråbningen uden først at have:**

- **Sluppet betjeningshåndtaget til sneglen.**
- **fjernet tændingsnøglen**
- **fjernet batteriet.**

Maskinen skal altid rengøres efter brug. Ved rengøring følges anvisningerne nedenfor:

- Stands motoren
- Fjern batteriet fra batterirummet
- Lad snerydderen køle af
- Rengør snerydderen indvendigt og udvendigt med en passende børste og/eller trykluft.

 **Vask aldrig snerydderen med vand, da de elektriske anordninger kan blive beskadiget og medføre risiko for ulykker forårsaget af elektricitet.**

8. OPMAGASINERING

Hvis maskinen skal opmagasineres i en periode på over 30 dage:

1. Gør snerydderen grundigt ren.
2. Kontrollér at snerydderen ikke har skader. Om nødvendigt repareres den.
3. Hvis malingen er blevet beskadiget, bør de beskadigede områder overmales for at forebygge rustdannelse.
4. Beskyt metaloverflader mod rustdannelse.

9. SERVICE OG REPARATIONER

Denne brugsanvisning indeholder alle nødvendige anvisninger til brug af maskinen og en korrekt grundlæggende vedligeholdelse, som kan udføres af brugeren selv. Alt justerings- og vedligeholdelsesarbejde, der ikke er beskrevet i denne brugsanvisning, skal udføres hos din forhandler eller et specialiseret servicecenter, som er i besiddelse af den nødvendige fagkundskab og det nødvendige værktøj til at udføre arbejdet korrekt, således at maskinens oprindelige sikkerhedsniveau bibeholdes. Indgreb udført af værksteder, som ikke er godkendte, eller af ukvalificerede personer medfører, at alle fabrikantens garantier og forpligtelser eller ansvar bortfalder.

- Kun de officielt autoriserede værksteder kan udføre reparation og vedligeholdelse, som dækkes af garantien.
- De autoriserede servicecentre anvender udelukkende originale reservedele. De originale reservedele og det originale tilbehør er blevet specielt udviklet til disse maskiner.
- De uoriginale reservedele og tilbehør er ikke blevet godkendt, og anvendelse heraf medfører, at garantien bortfalder.
- Det anbefales at få foretaget en årlig kontrol af maskinen på et autoriseret servicecenter til vedligeholdelse, service og kontrol af de monterede sikkerhedsanordninger.

10. GARANTIDÆKNING

Globe Tools garanterer at dette udendørs produkt er fri for defekter af materiale og håndværk i 24 måneder efter købsdatoen fra den oprindelige køber, dog med nedenstående begrænsninger. Gem venligst din kvittering som bevis for købsdato.

Denne garanti er kun gældende hvis produktet anvendes til personlig og ikke-kommercielle formål. Denne garanti dækker ikke skader eller erstatningsansvar forårsaget af / som følge af forkert anvendelse, misbrug, utilsigtede eller tilsigtede handlinger af brugeren, ukorrekt brug, urimelig brug, forsømmelighed, hvis brugeren ikke er i stand til at følge instruktionerne i brugermanualen, forsøgt reparation af en ikke-kvalificeret person, uautoriseret reparation, foretagelse af ændringer, eller brug af tilbehør og/ eller dele som ikke specifikt er anbefalet af producenten.

Denne garanti dækker ikke bæltter, børster, tasker, pærer eller andre dele hvis almindelig slid og slitage kræver udskiftning indenfor garantiperioden. Med mindre det er specificeret under gældende lovgivning, så dækker denne garanti ikke transportomkostninger eller brugsartikler, såsom sikringer.

Denne begrænsede garanti annulleres hvis produktets originale identifikation (varemærke, serienummer, osv.) markeringer er ødelagt, ændret eller fjernet eller hvis produktet ikke er købt fra en autoriseret forhandler eller hvis produktet er solgt i AS IS og / eller WITH ALL FAULTS.

Er underlagt lokale regulativer, forudsætningerne for denne begrænsede garanti er i stedet for enhver anden skriftlig garanti, enten udtrykket eller antyder, skriftligt eller mundtligt, inklusive enhver garanti angående SALGBARHED ELLER EGNETHED TIL ET GIVENT FORMÅL. VI ER UNDER INGEN OMSTÆNDIGHEDER ANSVARLIG FOR SPECIELLE, RESULTERENDE ELLER TILFÆLDIGE SKADER. VORES MAKSIMALE ANSVAR KAN IKKE OVERSKRIDE DEN FAKTISKE KØBSPRIS BETALT FOR PRODUKTET

Denne garanti er kun gældende i EU, Australien og New Zealand. Udenfor-works tools disse områder, så kontakt venligst din autoriserede Green forhandler for at finde ud af, om en anden garanti måtte være gældende.

11. TABEL FOR VEDLIGEHOLDELSE

Indgreb	Hyppighed	Afsnit
Sikkerhedstjek / Kontrol af betjeneringer	Før hver brug	6.2
Kontrollér altid, at de elektriske anordninger er hele og fungerer korrekt	Før hver brug	6.2
Kontrollér at sneglen kan rotere frit	Før hver brug	6.2.1
Brug silikonespray på sneglen for at undgå isdannelse	Før hver brug	6.3
Kontrollér at alle skruer sidder stramt. Stram dem om nødvendigt.	Før og efter hver brug	4
Kontrollér at starthåndtaget kun kan aktiveres, når blokeringen er fjernet.	Før hver brug	5.3
Generel rengøring og kontrol	Efter hver brug	7.2

12. PROBLEMER OG DERES LØSNING

PROBLEM	MULIG ÅRSAG	AFHJÆLPNING
1. Maskinen starter ikke	Batteriet mangler eller er ikke sat korrekt i	Kontroller at batteriet er tilkoblet korrekt
	Overstrømssikringen blev udløst	Vent nogle sekunder på at de tilbageslides automatisk.
	Sneglen er blokeret og motoren kan ikke starte.	Slip straks starthåndtaget og fjern forhindringen. Prøv derefter at tænde maskinen igen.
2. Motoren har problemer med at køre.	Sneglen eller afbøjningsrøret på sneudkastet er blokerede af forhindringer eller beskadigede.	Rengør snegl og udkaster. Fjern eventuelle restmaterialer og fremmedlegemer. Udskift dem, hvis de er beskadigede.
	Kondensatoren er defekt.	Ret henvendelse til kundeservice eller forhandler.
3. Motoren stopper pludseligt	Elektrisk fejl	Ret henvendelse til kundeservice eller forhandler.
	Overstrømssikringen blev udløst	Vent 10 minutter og prøv derefter igen.
4. Kraftige vibrationer	Løse dele eller beskadiget snegl eller rotor.	Stram alle fæstningsanordninger. Udskiftning af beskadigede dele skal ske på et autoriseret servicecenter.
	Håndtag ikke i korrekt stilling.	Sørg for at håndtaget sidder fast i sin position.
5. Manglende eller langsom udslyngning af sne	Udkasteråbningen er blokeret.	Rengør afbøjningsrøret på udkastet.
	Sneglen har sat sig fast.	Fjern eventuelle restmaterialer og fremmedlegemer fra sneglen.
6. Snerydderen efterlader et tyndt snelag på jorden	Sneglens skæreæg er slidt	Kontakt et autoriseret servicecenter.

Såfremt de ovennævnte indgreb ikke løser problemet, bør der rettes henvendelse til forhandleren.



INHALT

- 1. ALLEGEMEINES 1
- 3. DIE MASCHINE KENNENLERNEN 6
 - 3.1 Maschinenbeschreibung und Verwendungszweck 6
 - 3.2 Sicherheitskennzeichnung 6
 - 3.3 WESENTLICHE BAUTEILE 7
- 4. MONTAGE 8
- 5. STEUERBEFEHLE 9
 - 5.1 Zündschlüssel 9
 - 5.2 Starthebel 9
 - 5.3 Blockierung Starthebels 9
 - 5.4 Kurbel zur Einstellung des Auswurfkanals 9
 - 5.5 Ausrichtung Ablenkklappe 9
 - 5.6 LED-Leuchten-Schalter 9
- 6. GEBRAUCH DER MASCHINE 9
 - 6.1 Vorbereitende Arbeitsschritte 9
 - 6.2 Sicherheitskontrollen 9
 - 6.3 Start / Arbeit 9
 - 6.4 Stopp 10
 - 6.5 Empfehlungen für den Gebrauch 10
 - 6.6 Nach dem Gebrauch 10
- 7. WARTUNG 10
 - 7.1 Allgemeines 10
 - 7.2 Reinigung 11
- 8. UNTERSTELLUNG 11
- 9. SERVICE UND REPARATUREN 11
- 10. DECKUNG DER GARANTIE 12
- 11. WARTUNGSTABELLE 13
- 12. STÖRUNGSSUCHE 13

1. ALLEGEMEINES

1.1 WIE IST DAS HANDBUCH ZU LESEN

Abschnitte mit besonders wichtigen Informationen zur Sicherheit und zum Betrieb sind im Text des Handbuchs nach folgenden Kriterien unterschiedlich hervorgehoben:

HINWEIS oder **WICHTIG** Liefert erläuternde Hinweise oder andere Angaben zu bereits an früherer Stelle gemachte Aussagen, in der Absicht, die Maschine nicht zu beschädigen oder Schäden zu vermeiden.

Das Symbol  weist auf eine Gefahr hin. Die Nichtberücksichtigung der Warnung kann zu persönlichen Verletzungen und Verletzungen an Dritten und/oder Schäden führen.

.....
 Die Abschnitte, die mit einem Feld mit einem Rand mit grauem Punkt hervorgehoben sind, zeigen optionale Eigenschaften an, die nicht bei allen Modellen in diesem Handbuch vorhanden sind. Überprüfen, ob die Eigenschaft bei Ihrem Modell vorhanden ist.

Alle Hinweise "vorne", "hinten", "rechts" und "links" beziehen sich auch die Position des fahrenden Maschinenbedieners.

1.2 REFERENZEN

1.2.1 Abbildungen

Die Abbildungen in diesen Gebrauchsanweisungen sind mit 1, 2, 3 usw. nummeriert. Die in den Abbildungen gezeigten Bauteile sind mit den Buchstaben A, B, C usw. gekennzeichnet. Eine Bezugnahme auf das Bauteil C in der Abbildung 2 wird wie folgt angegeben: "Siehe Abb. 2 C" oder einfach nur "(Abb. 2 C)". Die Abbildungen sind unverbindlich. Die tatsächlichen Teile können von den abgebildeten abweichen.

1.2.2 Titel

Das Handbuch ist in Kapitel und Abschnitte unterteilt. Der Titel des Abschnitts "2.1 Schulung" ist der Untertitel von "2. Sicherheitsvorschriften".

Die Referenzen mit Titeln oder Abschnitten werden mit der Abkürzung Kap. oder Abs. und der entsprechenden Nummer angezeigt. Beispiel: "Kap. 2" oder "Abs. 2.1".

2. SICHERHEITSVORSCHRIFTEN

2.1 SCHULUNG

⚠ Bitte lesen Sie vor der Inbetriebnahme diese Gebrauchsanweisungen aufmerksam durch.

⚠ Machen Sie sich mit den Bedienungsteilen und dem richtigen Gebrauch der Maschine vertraut. Lernen Sie, den Motor schnell abzustellen. Die Nichtbeachtung der Sicherheitshinweise und der Anweisungen kann zu Unfällen bzw. schweren Verletzungen führen. Bewahren Sie alle Hinweise und die Anweisungen für zukünftiges Nachschlagen auf.

- Erlauben Sie niemals Kindern oder Personen, die nicht über die erforderlichen Kenntnisse dieser Gebrauchsanweisung verfügen, die Maschine zu benutzen. Örtliche Bestimmungen können das Mindestalter des Benutzers festlegen.
- Dieses Gerät kann von Kindern ab 8 Jahren und von Personen mit eingeschränkten physischen, sensorischen oder geistigen Fähigkeiten bzw. ohne Erfahrungen und Kenntnisse benutzt werden, wenn diese beaufsichtigt oder

zur sicheren Verwendung des Geräts angeleitet werden und die damit verbundenen Gefahren verstehen.

Kinder dürfen nicht mit dem Gerät spielen. Die Reinigung und ordentliche Wartung darf nicht von Kindern ohne Überwachung ausgeführt werden.

- Die Maschine niemals verwenden, wenn der Benutzer müde ist oder sich nicht wohl fühlt, oder wenn er Arzneimittel oder Drogen, Alkohol oder andere Stoffe zu sich genommen hat, die seine Aufmerksamkeit und Reaktionsfähigkeit beeinträchtigen.
- Beachten Sie, dass der Benutzer für Unfälle und Schäden verantwortlich ist, die anderen Personen oder deren Eigentum widerfahren können. Es gehört zum Verantwortungsbereich des Benutzers, potenzielle Risiken des Geländes, auf dem gearbeitet wird, einzuschätzen. Außerdem muss er alle erforderlichen Vorsichtsmaßnahmen für seine eigene Sicherheit und die der andern ergreifen, insbesondere an Hängen, auf unebenem, rutschigem oder nicht festem Gelände.

2.2 VORBEREITENDE ARBEITSSCHRITTE

Persönlichen Schutzausrüstungen (PSA)

- Verwenden Sie den Schneeräumer nur mit geeigneter Kleidung.

- Die Schuhe sollten einen guten Halt auf rutschigen Flächen haben.
- Tragen Sie stets eine Schutzbrille oder ein Visier während der Verwendung, Wartung oder Reparatur. Durch den Betrieb von motorisierten Maschinen könnten Fremdkörper in die Augen geschleudert werden.
- Ohrenschützer tragen.

Arbeitsbereich / Maschine

- Gut den zu reinigenden Bereich kontrollieren und eventuelle, offensichtliche Fremdkörper beseitigen. Zum Beispiel Fußabstreifer, Schlitten, Tische, Drähte, usw.
- Vor dem Start des Motors kontrollieren, dass alle Befehle deaktiviert sind.
- Bevor der Schnee geschaufelt wird, müssen sich Motor und Maschine an die Außentemperatur anpassen können

Batterieversorgung

- Die Sicherheitsvorschriften lesen, die im Handbuch der Batterie enthalten sind.
- Überprüfen, dass die Netzspannung der Versorgungsspannung entspricht.

⚠ *Der dauerhafte Anschluss eines Elektrogeräts an das Stromnetz des Gebäudes muss durch einen qualifizierten Elektriker gemäß den geltenden Vorschriften ausgeführt werden. Ein unsachgemäßer Anschluss*

kann zu schweren Unfällen und ggf. zum Tode führen.

2.3 WÄHREND DER VERWENDUNG

Arbeitsbereich

- Die Maschine darf nicht in explosionsgefährdeten Bereichen, wo brennbare Flüssigkeiten, Gas oder Staub vorhanden sind, verwendet werden. Elektrische Kontakte oder mechanische Reibung können Funken erzeugen, die Staub oder Dämpfe entzünden.
- Nur bei Tageslicht oder bei guter künstlicher Beleuchtung und mit guten Sichtverhältnissen arbeiten.
- Personen, Kinder und Tiere vom Arbeitsbereich fern halten. Kinder müssen von einem Erwachsenen beaufsichtigt werden.
- Besonders aufpassen, wenn die Maschine auf Kieswegen, Gehsteigen und Straßen verwendet wird oder wenn diese überquert werden. Auf versteckte Gefahren achten.
- Wenn Sie die Maschine in der Nähe der Straße verwenden, achten Sie auf den Verkehr.

Verhaltensweisen

- Den Auswurfkanal nicht gegen den Wind oder gegen Personen, Tiere, Fahrzeuge, Wohnungen oder anderes ausrichten, das durch den Schnee oder durch im Schnee versteckte Gegenstände beschädigt werden könnten. Nicht erlauben, dass vor der Maschine angehalten wird.
- Wenn der Schneeräumer in der Nähe von Umzäunungen, Fahrzeugen, Fenstern,

Glaszäunen, usw. verwendet wird, muss die Ablenkklappe des Auswurfkanals entsprechend eingestellt sein.

- Hände und Füße nicht an die rotierenden Teile annähern. Halten Sie stets Abstand vom Auswurfkanal des Schnees.
- Wenn der Schneeräumer Fremdkörper berührt oder anormale Vibrationen aufweist, die Batterie entfernen und ihn aufmerksam untersuchen, um zu überprüfen, ob er Schäden erlitten hat. Normalerweise sind Vibrationen ein Zeichen für Probleme. Eventuelle Schäden reparieren, bevor man die Maschine wieder benutzt.
- Bevor man sich von der Maschine entfernt, alle Befehle deaktivieren und die Batterie entfernen.
- Vor Reinigungs-, Reparatur- oder Inspektionsarbeiten immer überprüfen, dass die rotierenden Teile stillstehen, die Befehle deaktiviert sind und die Batterie entfernt wurde.
- Die Maschine nicht bei hohen Transportgeschwindigkeiten auf glatten Flächen verwenden. Vorsichtig sein, wenn man im Rückwärtsgang fährt. Schauen Sie hinter sich, bevor Sie in den Rückwärtsgang schalten und während Sie zurücksetzen, um sicherzustellen, dass keine Hindernisse vorhanden sind.
- Die Schnecke deaktivieren, wenn die Maschine transportiert und nicht verwendet wird.
- Sich stets vergewissern, dass man ein gutes Gleichgewicht hat und den Führungsholm mit festem Griff halten. Gehen, nie laufen.

Verwendungseinschränkungen

- Die Maschine nicht quer zu einem Hang verwenden. Bewegen Sie sich immer von oben nach unten und dann von unten nach oben. Besonders vorsichtig sein, wenn am Abhang die Richtung gewechselt wird. Vermeiden Sie steile Abhänge.
- Verwenden Sie die Maschine nicht, wenn Schutzvorrichtungen beschädigt oder die Sicherheitseinrichtungen nicht richtig angebracht sind.
- Die vorhandenen Sicherheitssysteme dürfen nicht abgeschaltet oder verändert werden.
- Die Maschine nicht durch zu schnelles Fahren überlasten.
- Die Hände nicht in die Auswurföffnung oder Schneeschnecke einführen, ohne vorher die Batterie entfernt zu haben.

2.4 WARTUNG, INSTANDHALTUNG UND TRANSPORT

Eine regelmäßige Wartung durchführen und eine korrekte Instandhaltung bewahrt die Sicherheit der Maschine.

⚠ Vor jedem Reinigungs- und Wartungseingriff die Batterie entfernen und die entsprechenden Anweisungen lesen. In allen Situationen, die Gefahren für die Hände mit sich bringen, geeignete Kleidung und Arbeitshandschuhe tragen.

⚠ Die schadhaften oder verschlossenen Teile sind zu ersetzen und dürfen niemals repariert werden. Nur Original-Ersatzteile verwenden: Die Verwendung von nicht Original-Ersatzteilen und/oder nicht korrekt montierten Ersatzteilen beeinträchtigt die Sicherheit der Maschine, kann Unfälle und Verletzungen an Personen verursachen und befreit den Hersteller von jeder Verpflichtung und Haftung.

Wartung

- Die Batterie der Maschine muss, falls beschädigt, sofort bei Ihrem Händler oder Fachbetrieb durch ein Original-Ersatzteil ersetzt werden.

Unterstellung

- Die Maschine nach dem Schneeauswurf einige Minuten lang laufen lassen, um zu vermeiden, dass Sammler / Rotor gefrieren.
- Lassen Sie den Motor abkühlen, bevor Sie den Schneeräumer in einem geschlossenen Raum unterstellen.
- Wichtige Details immer in den Gebrauchsanweisungen nachschlagen, wenn der Schneeräumer für einen langen Zeitraum aufbewahrt wird.

Transport

Folgende Hinweise müssen bei jedem Bewegen, Heben, Transportieren oder Kippen der Maschine beachtet werden:

- Feste Arbeitshandschuhe benutzen;

- Die Maschine unter Berücksichtigung des Gewichtes und seiner Aufteilung an festen Haltepunkten befestigen, die eine sichere Aufnahme garantieren.
- Eine für das Gewicht der Maschine und die Eigenschaften des Transportmittels geeignete Zahl von Personen einsetzen.
- Die Maschine während des Transports in geeigneter Weise am Fahrzeug befestigen.

2.5 UMWELTSCHUTZ

Der Umweltschutz muss ein wesentlicher und vorrangiger Aspekt bei der Verwendung der Maschine sein, zum Vorteil des zivilen Zusammenlebens und unserer Umgebung.

- Vermeiden Sie es, ein Störelement Ihrer Nachbarschaft darzustellen.
- Halten Sie sich strikt an die örtlichen Vorschriften für die Entsorgung von Verpackungen, Öl, Kraftstoff, Filter, beschädigten Teilen oder sämtlichen weiteren umweltschädlichen Stoffen. Diese Stoffe dürfen nicht zusammen mit dem Hausmüll entsorgt werden, sondern müssen getrennt gesammelt und zum Wertstoffhof gebracht werden, der für die Wiederverwendung des Materials sorgt.
- Bei der Außerbetriebnahme darf die Maschine nicht einfach in der Umwelt abgestellt werden, sondern muss gemäß der örtlichen Vorschriften an einen Wertstoffhof übergeben werden.

2.6 WIEDERVERWENDUNG



Elektrische Geräte dürfen nicht mit dem Hausmüll entsorgt werden. Gemäß der EU-Richtlinie 2012/19/EG über elektrische und elektronische Altgeräte und ihrer Umsetzung in nationales Recht müssen Elektroaltgeräte getrennt gesammelt und einer umweltgerechten Wiederverwertung zugeführt werden. Werden die Geräte in einer Mülldeponie oder im Boden entsorgt, können die Schadstoffe das Grundwasser erreichen, in die Lebensmittelkette gelangen und so unserer Gesundheit und unserem Wohlbefinden schaden. Wenden Sie sich für weitergehende Informationen dieses Produkts an die verantwortliche Stelle für die Entsorgung von Hausmüll oder an Ihren Händler.

3. DIE MASCHINE KENNENLERNEN

3.1 MASCHINENBESCHREIBUNG UND VERWENDUNGSZWECK

Diese Maschine ist ein Schneeräumer. Die Maschine verfügt über eine Stromversorgung. Sie ist mit einem aufladbarem Batterie-Versorgungsblock mit 48 V ausgestattet. Sie muss an einer Stromsteckdose mit 230 V WS über das entsprechende Batterieladegerät aufgeladen werden (siehe spezifisches Handbuch). Der von einem Starthebel aktivierte Elektromotor, der sich am Griff befindet, löst die Schneeschnecke aus. Der Maschinenbediener kann die Maschine führen, indem er den Griff packt, wo sich der Starthebel befindet. Dabei muss er immer hinter der Maschine stehen bleiben.

3.1.1 Vorgesehener Verwendungszweck

Diese Maschine wurde für Schneeräumen, Entfernung und Ausstoßung von Schnee auf Gehsteigen, Gärten, Zufahrten und anderen Flächen auf Bodenhöhe geplant und gebaut. Der Schneeräumer darf ausschließlich zum Räumen von Schnee verwendet werden.

3.1.2 Unsachgemäße Verwendung

Jede andere Verwendung, die von der oben genannten abweicht, kann sich als gefährlich erweisen und Personen- und/oder Sachschäden verursachen. Als unsachgemäße Verwendung gelten (beispielsweise):

- Die Maschine auf Flächen oberhalb der Bodenebene zu verwenden, wie z. B. auf Wohnungsdächern, Garagen, Säulengängen oder anderen Strukturen oder Gebäuden.
- Die Schraube in Gegenwart von anderen Elementen als Schnee zu betreiben (zum Beispiel Boden, Gras, Kies, usw.).
- Lasten zu ziehen oder zu schieben.
- Keine Fahrgäste transportieren.

WICHTIG *Die unsachgemäße Verwendung der Maschine hat den Verfall der Garantie und die Ablehnung jeder Haftung seitens des Herstellers zur Folge. Dem Benutzer selbst dadurch entstandene oder Dritten zugefügte Schäden oder Verletzungen gehen zu Lasten des Benutzers.*

3.1.3 Benutzer

Diese Maschine ist für die Benutzung durch Verbraucher, also Laien bestimmt. Sie ist für den „Hobbygebrauch“ bestimmt.

WICHTIG *Die Maschine darf nur von einem einzigen Maschinenbediener verwendet werden.*

3.2 SICHERHEITSKENNZEICHNUNG

Auf der Maschine erscheinen verschiedene Symbole (Abb. 3). Ihre Funktion besteht darin, dem Bediener an die Verhaltensweisen zu erinnern, um die Maschine mit der notwendigen Achtsamkeit und Vorsicht zu verwenden. Bedeutung der Symbole:



ACHTUNG! Im Fall einer Nicht-Beachtung der Normen besteht Todesgefahr und/oder Gefahr von Personen- oder Sachschäden.



ACHTUNG! Vor dem Gebrauch der Maschine die Gebrauchsanweisung lesen.



GEFAHR! Auswurf von Gegenständen. Die Auswurföffnung nicht in auf Umstehende oder Tiere richten.



GEFAHR! Den Arbeitsbereich frei von Personen, Kindern und Tieren halten.



GEFAHR! Drehendes Laufrad. Halten Sie immer Abstand vom Schneeauswurf.



GEFAHR! Hände und Füße von rotierenden Teilen fern halten.



GEFAHR! Es ist verboten, die Hände in den Auswurfkanal einzuführen, während die Schnecke in Bewegung ist. Den Motor anhalten, bevor der Schneeauswurfkanal freigelegt wird.



GEFAHR! Tragen Sie einen Gehörschutz.



GEFAHR! Tragen Sie eine Schutzbrille.



GEFAHR! Bevor die Wartung der Maschine erfolgt, die Batterie aus der Maschine entfernen.



ACHTUNG! Batterieladegerät mit Sicherheitstransformator.



GEFAHR! Nur in trockener Umgebung verwenden.



ACHTUNG! Vor dem Gebrauch lesen Sie die Gebrauchsanweisungen



ACHTUNG! Den Akku nicht der Sonne aussetzen, wenn die Temperatur höher ist als 45°C.



GEFAHR! Den Akku nicht ins Wasser tauchen und nicht der Feuchtigkeit aussetzen



GEFAHR! Die Batterien nicht ins Feuer werfen. EXPLOSIONSGEFAHR.

WICHTIG Beschädigte oder unleserlich gewordene Etiketten müssen ausgetauscht werden. Die neuen Etiketten beim eigenen autorisierten Kundendienstzentrum anfordern.



Getrennte Sammlung gebrauchter Produkte und Verpackungen

erlaubt die Wiederverwertung von Materialien. Die Wiederverwendung von Materialien hilft Umweltverschmutzung zu verhindern und reduziert den Bedarf an Rohmaterialien.

Batteries Entsorgen Sie Akkus am Ende der Nutzungsdauer und achten auf unsere Umwelt. Der Akku enthält



Material, das für Sie und die Umwelt schädlich ist. Er muss daher separat in einer Einrichtung, die Lithium-Ionen Batterien annimmt, entsorgt werden.

3.3 WESENTLICHE BAUTEILE

Die Maschine besteht aus den folgenden Hauptbauteilen (Abb. 1):

- A. Griff
- B. Starthebel
- C. Unterer Teil des Griffs
- D. Kurbel zur Einstellung des Schneeauswurfkanals
- E. LED-Leuchten

- F. Verschuß Griffgelenk
- G. Mittelgriff
- H. Zündschlüssel
- I. Auswurfkanal
- J. Ablenklappe
- K. Schneeschnecke
- L. Unterbringung Schneeschnecke
- M. Rad
- N. Untere Klinge
- O. Transportgriff
- P. Batteriefach
- Q. Batterieladegerät (getrennt geliefert)
- R. Batterie (getrennt geliefert)

4. MONTAGE

Aus Gründen der Lagerung und des Transports werden einige Bauteile der Maschine nicht in der Fabrik eingebaut, sondern müssen nach Entfernung der Verpackung nach den folgenden Anweisungen montiert werden.

4.1 MONTAGE-BAUTEILE

In der Verpackung sind Montage-Bauteile enthalten (Abb. 4), die in der folgenden Tabelle aufgeführt sind:

Komponente	Abb.	Nr.
Schneeräumer	4	1
Kurbel zur Einstellung des Auswurfkanals	4.A, 4.A1, 4.A2	1
Griff	4.B	1
Griffanschluss	4.C	1
Abstandshalter und Befestigungsschrauben Griff	4.D, 4.E	2
Abstandshalter und Befestigungsschrauben Griff	4.F, 4.G	4
Zündschlüssel	4.H	1
Ablenklappe	4.I	1
Gebrauchsanweisung	-	1

4.2 AUSPACKVORGANG

1. Die Verpackung vorsichtig öffnen. Dabei darauf achten, keine Bauteile zu verlieren.
2. Die im Karton enthaltenen Unterlagen einschließlich dieser Gebrauchsanweisung durchlesen.
3. Alle losen Komponenten aus dem Karton nehmen.
4. Den Schneeräumer aus dem Karton heben.

5. Den Karton und die Verpackungen unter Beachtung der örtlichen Vorschriften entsorgen.

4.3 MONTAGE DES GRIFFS

1. Den zentralen Teil des Griffs (Abb. 4.C) auf den Schneeräumer montieren (unterer Teil des Griffs). Ihn mit den Schrauben (Abb. 4.D, 4.E) auf beiden Seiten befestigen.
2. Den oberen Griff (Abb. 4.B) auf dem zentralen positionieren und ihn mit den entsprechenden Schrauben und Befestigungen (Abb. 4.G, 4.F) fixieren.
3. Das elektrische Kabel mit der entsprechenden Kabelführung befestigen (Abb. 4.I).

4.4 MONTAGE KURBEL ZUR EINSTELLUNG DES SCHNEEAUSWURFKANALS

1. Die Kurbel (Abb. 5.A1) mit der entsprechenden Verlängerungswelle zusammenbauen (Abb. 5.A) und sie dabei mittels Federstift befestigen (Abb. 5.A2). Sicherstellen, dass die Bohrungen der Welle und des Verbindungsstücks miteinander ausgerichtet sind.
2. Den Federstift in die Bohrung einführen und fixieren.
3. Die so erhaltene Kurbel in die entsprechende Halterung des unteren Griffs durchlaufen lassen (Abb. 5.B).
4. Das Endstück der Kurbel in das entsprechende Loch der Passung zum Schneeauswurfkanal einführen und sie dabei in aufrechter Position und mit dem Griff nach oben halten (Abb. 5.C).
5. Den Schneeauswurfkanal überprüfen, indem er in beide Richtungen gedreht wird. Der Schneeauswurfkanal muss sich frei drehen (Abb. 9).

4.5 MONTAGE DER ABLENKKLAPPE

1. Die Ablenklappe gerade positioniert auf den Auswurfkanal einführen (Abb. 6.A).
2. Die Laschen an beiden Seiten in die Drehösen einpassen (Abb. 6.B).
3. Drücken, bis die Zapfen in den entsprechenden Löchern mit einem Klick einrasten.

5. STEUERBEFEHLE

5.1 ZÜNDSCHLÜSSEL

Mit dem Zündschlüssel kann der Motor gestartet und angehalten werden. Der Zündschlüssel hat zwei Stellungen (Abb. 8 H):

1. Abgezogener Schlüssel - OFF - der Motor hält an und kann nicht gestartet werden.
2. Eingesteckter Schlüssel - ON - der Motor kann gestartet werden.

5.2 STARTHEBEL

Erlaubt den Stopp und Start des Motors.

- Start: Drücken Sie den Zündschlüssel (Abb. 8.H) und den Starthebel ziehen (Abb. 8.B).
- Stopp: Den Starthebel loslassen (Abb. 8.B).

5.3 BLOCKIERUNG STARTHEBELS

Verhindert die unbeabsichtigte Aktivierung des Starthebels. Drücken Sie den Zündschlüssel (Abb. 8.H) drücken, um den Starthebel zu lösen.

5.4 KURBEL ZUR EINSTELLUNG DES AUSWURFKANALS

Steuert die Drehung des Auswurfkanals und erlaubt so die Ausrichtung des Schneeauswurfs in die gewünschte Richtung. Die Kurbel (Abb. 9.E) im / gegen den Uhrzeigersinn drehen, um die Klappe auszurichten.

5.5 AUSRICHTUNG ABLENKKLAPPE

Den Griff (Abb. 10.A) in die Hand nehmen und ihn drücken, um die Blockierung der Ablenkklappe auszuhaken (Abb. 10.B), um die Regulierung der Ablenkklappe zu ermöglichen (Abb. 10.C). Den Griff nach vorne / hinten bewegen, um die Ablenkklappe mit gezogenem Griff zu senken / heben. Wenn die Ablenkklappe in die gewünschte Position gebracht wurde, blockiert das Loslassen des Griffs die Ablenkklappe (Klick).

5.6 LED-LEUCHTEN-SCHALTER

Zum Einschalten der Leuchten den Schalter nach vorne drücken (Abb. 8.E).

I = ON: Leuchten an

O = OFF: Leuchten aus

6. GEBRAUCH DER MASCHINE

WICHTIG Die während der Maschinenbenutzung zu befolgenden Sicherheitsnormen werden im Kap. 2 beschrieben. Diese Angaben sehr genau berücksichtigen, um keine schweren Gefahren und Risiken einzugehen.

6.1 VORBEREITENDE ARBEITSSCHRITTE

- Kontrollieren, dass die Schnecke in der Startposition nicht bereits den Schnee greift.
- Die Batterie in ihrem Fach unterbringen (Abb. 7)

HINWEIS Bevor mit dem Schneeräumen begonnen wird, empfiehlt es sich, Silikonspray auf der Schnecke anzubringen, um die Bildung von Eis auf den rotierenden Teilen zu vermeiden.

6.2 SICHERHEITSKONTROLLEN

Nach dem Start und vor der Verwendung der Maschine ist es von wesentlicher Bedeutung, die folgenden Sicherheitstests durchzuführen. Überprüfen, dass die Ergebnisse der Sicherheitskontrollen mit dem Tabelleninhalt übereinstimmen.

! *Immer die Sicherheitskontrollen vor der Verwendung ausführen.*

6.2.1 Allgemeine Sicherheitskontrolle und Betrieb der Schnecke

Gegenstand	Ergebnis
Drücken Sie den Zündschlüssel (Abb. 8.H). Den Starthebel drücken.	Der Motor startet und die Schnecke beginnt sich zu drehen.
Test-Erprobung	Keine anormale Vibration. Kein anormales Geräusch.
Den Starthebel loslassen.	Der Motor und die Schnecke halten sofort an.

! *Wenn irgendeines der Ergebnisse von den Angaben der folgenden Tabellen abweicht, kann die Maschine nicht verwendet werden! Die Maschine für die erforderlichen Kontrollen und die Reparatur an ein Kundendienstzentrum liefern.*

6.3 START / ARBEIT

! *Der Start des Schneeräumers versetzt die Schnecke in Drehung. Personen mit*

einem Sicherheitsabstand entfernen und kontrollieren, ob die Schnecke keine Steine oder Gegenstände berührt, die hochgeschleudert werden können.

6.3.1 Start

1. Den Schneeräumer leicht nach hinten absenken und die Schnecke ein wenig vom Boden anheben.
2. Die Freigabe des Starthebels drücken und gedrückt halten (Abb. 8.H).
3. Zum Starten den Starthebel ziehen (Abb. 8.B).
4. Die Freigabe des Starthebels loslassen.

⚠ Wenn die Schnecke blockiert ist, nicht versuchen, den Motor zu starten. Die Maschine ist mit einem automatischen "Motorschutz" ausgestattet. Wenn er aktiviert ist, einige Sekunden warten, bevor die Maschine gestartet wird.

6.3.2 Arbeit

Die Schnecke in Richtung des Bodens absenken und mit dem Schneeräumen beginnen.

⚠ Immer den Motor stoppen, bevor die Freigabe erfolgt.

6.4 STOPP

Um die Maschine zu stoppen, den Starthebel loslassen (Abb. 8.B).

WICHTIG Wenn man die Maschine verlassen muss, die Batterie entfernen.

6.5 EMPFEHLUNGEN FÜR DEN GEBRAUCH

- Der Schnee lässt sich am besten räumen, wenn er noch frisch ist. Auf den bereits gereinigten Bereichen erneut vorbeigehen, um Schneereste zu entfernen.
- Wenn möglich, den Schnee immer in Windrichtung auswerfen. Den Abstand und die Richtung des ausgeworfenen Schneestrahls kontrollieren.
- Bei starkem Wind die Ablenkklappe so absenken, dass der ausgestoßene Schnee in Richtung Boden gerichtet wird. Dadurch sinkt die Wahrscheinlichkeit, dass der Wind ihn in ungeeignete Bereiche trägt.
- Am Arbeitsende die Maschine einige Minuten lang laufen lassen, um die Bildung von Eis an der Auswurföffnung zu vermeiden.

6.5.1 Trockener und normaler Schnee

Der Schnee einer Dicke von bis zu 20 cm kann schnell bei gleichbleibender Geschwindigkeit entfernt werden. Bei tieferem Schnee oder Schneeanhäufungen die Geschwindigkeit verringern und die Maschine in ihrem Rhythmus arbeiten lassen.

6.5.2 Feuchter und verdichteter Schnee

Langsam vorangehen. Vermeiden, die untere Klinge zu verwenden, um verdichteten Schnee und Eis zu entfernen.

WICHTIG Die intensive Nutzung der Maschine mit feuchtem und verdichtetem Schnee kann am Sitz der Schnecke Schäden verursachen.

6.6 NACH DEM GEBRAUCH

- Die Batterie sofort aus ihrem Fach entnehmen.
- Mit einer Bürste den auf der Maschine zurückgebliebenen Schnee abbürsten (Abs. 7.2).
- Alle Hebel einige Male vor- und zurückschieben.
- Lockere Schrauben und Muttern anziehen.
- Den Schneeräumer auf lose oder beschädigte Teile kontrollieren. Falls erforderlich, die beschädigten Teile auswechseln.
- **⚠ Die Maschine nicht abdecken solange der Motor noch warm ist.**

7. WARTUNG

7.1 ALLGEMEINES

WICHTIG Die während der Wartungsarbeiten zu befolgenden Sicherheitsnormen sind beschrieben im Abs. 2.4. Diese Angaben sehr genau berücksichtigen, um keine schweren Gefahren und Risiken einzugehen

⚠ Alle Kontrollen und Wartungseingriffe müssen bei stillstehender Maschine und abgeschaltetem Motor erfolgen. Vor jeglichem Wartungseingriff den Motor abschalten und den Schlüssel aus seinem Sitz herausziehen.

⚠ Geeignete Kleidungsstücke, Handschuhe und Schutzbrille tragen, bevor Wartungsarbeiten ausgeführt werden.

- In der "Wartungstabelle" sind Häufigkeit und Art des Eingriffs zusammengefasst. Die Tabelle soll Ihnen zu helfen, Ihre Maschine leistungsfähig und sicher zu erhalten. In ihr sind die wichtigsten Eingriffe und die jeweils vorgesehenen Intervalle angegeben. Die entsprechende Arbeit zur ersten Fälligkeit ausführen, die sich ergibt.
- Die Verwendung von Nicht-Original-Ersatz- und Zubehörteilen könnte sich negativ auf Funktionsweise und Sicherheit der Maschine auswirken. Der Hersteller lehnt jegliche Haftung im Fall von Schäden oder Verletzungen ab, die von diesen Produkten verursacht werden.
- Originalersatzteile werden von Kundendienstwerkstätten und autorisierten Händlern geliefert.

WICHTIG *Alle nicht in diesem Handbuch beschriebenen Wartungs- und Einstellarbeitsschritte müssen von Ihrem Händler oder von einem Fachzentrum ausgeführt werden.*

7.2 REINIGUNG

⚠ Reinigungsarbeiten ausführen, wenn die Maschine ausgeschaltet ist. Nicht versuchen, den Schnee vom Auswurfkanal zu entfernen, ohne vorher:

- **Schneckensteuerung losgelassen**
- **Entfernung des Zündschlüssels**
- **Entfernung der Batterie**

Die Maschine immer nach der Verwendung reinigen. Für die Reinigung folgende Hinweise berücksichtigen:

- Den Motor abstellen.
- Die Batterie aus ihrem Fach entfernen. Den Schneeräumer abkühlen lassen.
- Den Schneeräumer innen und außen mit einer geeigneten Bürste und/oder Druckluft reinigen.

⚠ Den Schneeräumer nie mit Wasser waschen. Andernfalls werden die elektrischen Vorrichtungen beschädigt und es besteht die Gefahr eines Stromschlags.

8. UNTERSTELLUNG

Wenn die Maschine für einen Zeitraum von mehr als 30 Tagen eingelagert werden muss:

1. Den gesamten Schneeräumer gründlich reinigen.
2. Sicherstellen, dass der Schneeräumer keine Schäden aufweist. Falls notwendig sind Schäden zu reparieren.
3. Wenn der Lack beschädigt ist, ihn ausbessern, um Rost vorzubeugen.
4. Unlackierte Metallflächen mit Rostschutzmittel behandeln.

9. SERVICE UND REPARATUREN

Dieses Handbuch liefert alle notwendigen Anweisungen für die Maschinenführung und für eine korrekte Basiswartung, die vom Benutzer ausgeführt werden kann. Alle Einstell- und Wartungsarbeiten, die nicht in diesem Handbuch beschrieben sind, müssen von Ihrem Händler oder einem Fachbetrieb ausgeführt werden, die über das Wissen und die erforderlichen Werkzeuge für eine korrekte Arbeitsausführung verfügen, um die ursprünglichen Sicherheitsbedingungen der Maschine beizubehalten.

Eingriffe, die nicht von einer Fachstelle oder von unqualifiziertem Personal ausgeführt werden, haben grundsätzlich den Verfall der Garantie und jeglicher Haftung oder Verantwortung des Herstellers zur Folge.

- Nur autorisierte Servicewerkstätten können Reparaturen und Wartung in Garantie ausführen.
- Die autorisierten Kundendienstwerkstätten verwenden ausschließlich Originalersatzteile. Original-Ersatzteile und -Zubehör wurden speziell für die Maschinen entwickelt.
- Nicht-Original-Ersatzteile und -Zubehör werden nicht gebilligt. Der Einsatz von Nicht-Original-Ersatzteilen und -Zubehör führt zum Verfall der Garantie.
- Es wird empfohlen, die Maschine einmal jährlich einer autorisierten Kundendienstwerkstatt zu Wartung, Kundendienst und Kontrolle der Sicherheitsvorrichtungen anzuvertrauen.

10. DECKUNG DER GARANTIE

Globe Tools garantiert, dass dieses Produkt für den Außengebrauch im Hinblick auf Material und Verarbeitungsgüte frei ist von allen Defekten, gültig für einen Zeitraum von 24 Monaten ab Datum des Kaufs durch den originalen Käufer, jedoch abhängig von den unten stehenden Beschränkungen. Bitte bewahren Sie Ihre Rechnung als Beweis des Kaufdatums auf. Diese Garantie ist nur dann anwendbar, wenn das Produkt für persönliche und nicht-kommerzielle Zwecke verwendet wird. Diese Garantie erstreckt sich nicht auf einen Schaden oder Haftung, die durch/aufgrund von falscher Anwendung, Missbrauch, zufälligen oder absichtlichen Handlungen des Nutzers verursacht wurden, oder durch eine unsachgemäße Handhabung, Nachlässigkeit oder das Versäumnis des Endnutzers, die im Benutzerhandbuch angegebenen Anweisungen zu befolgen, oder die versuchte Reparatur durch nicht-qualifiziertes Personal, die Modifikation oder Nutzung von Zubehörteilen und/oder Zusatzgeräten, die von der autorisierten Partei nicht ausdrücklich empfohlen werden.

Diese Garantie erstreckt sich nicht auf Riemen, Bürsten, Taschen, Birnen oder jedes sonstige Teil, das einer gewöhnlichen Abnutzung unterliegt und einen Ersatz im Rahmen des Garantiezeitraums erforderlich macht. Außer für den Fall einer ausdrücklichen gesetzlichen Vorschrift erstreckt sich diese Garantie nicht auf Transportkosten oder Verbrauchsgüter wie Sicherungen.

Diese eingeschränkte Garantie ist nichtig, falls die originalen Kennzeichen (Handelsmarke, Seriennummer etc.) beschädigt, geändert oder entfernt wurden, oder falls das Produkt nicht bei einem autorisierten Einzelhändler gekauft, oder falls das Produkt in seinem IST-Zustand und / oder MIT ALLEN VORHANDENEN MÄNGELN verkauft wurde. Abhängig von den anwendbaren lokalen Vorschriften gelten die Bestimmungen dieser Garantie anstelle jeder anderen schriftlichen Garantie, sie sei schriftlich oder mündlich, einschließlich jeder VERTRIEBSGARANTIE ODER GARANTIE IM HINBLICK AUF DIE GEEIGNETHEIT FÜR EINEN BESTIMMTEN ZWECK. UNTER KEINEN UMSTÄNDEN HAFTEN WIR FÜR SPEZIAL-, ZUFALLS-, FOLGE- ODER UNFALLSCHÄDEN. UNSERE GESAMTHAFTUNG SOLL DEN TATSÄCHLICHEN KAUFPREIS, DER FÜR DAS PRODUKT GEZAHLT WURDE, NICHT ÜBERSCHREITEN.

Diese Garantie ist nur gültig in der Europäischen Union, Australien und Neuseeland. Bitte kontaktieren Sie Ihren autorisierten Greenworks tools Händler außerhalb dieser Regionen, um festzulegen, ob eine andere Garantieleistung anzuwenden ist.

11. WARTUNGSTABELLE

Maßnahme	Regelmäßigkeit	Abschnitt
Sicherheitskontrollen / Überprüfung der Befehle	Vor jedem Gebrauch	6.2
Immer kontrollieren, dass die elektrischen Vorrichtungen vollständig und perfekt funktionsfähig sind.	Vor jedem Gebrauch	6.2
Kontrollieren, dass die Schneeschnecke frei dreht.	Vor jedem Gebrauch	6.2.1.
Silikonspray auf der Schnecke anbringen, um die Bildung von Eis zu vermeiden.	Vor jedem Gebrauch	6.3
Kontrollieren, dass alle Schraubverbindungen angezogen sind. Wenn notwendig, festziehen.	Vor und nach jeder Verwendung	4
Kontrollieren, dass der Starthebel nur aktiviert werden kann, wenn die Freigabe des Starthebels ausgekuppelt ist.	Vor jedem Gebrauch	5.3
Allgemeine Reinigung und Kontrolle	Bei jedem Verwendungsende	7.2

12. STÖRUNGSSUCHE

STÖRUNG	MÖGLICHE URSACHE	ABHILFE
1. Nicht erfolgter Start.	Batterie fehlt oder ist nicht korrekt eingesetzt	Das korrekte Einführen der Batterie kontrollieren.
	Eingriff Überlastschutz.	Einige Sekunden auf die automatische Wiederherstellung warten.
	Die Schnecke ist engagiert und der Motor kann nicht starten.	Den Startbefehl unmittelbar loslassen und das Hindernis beseitigen. Danach einen erneuten Startversuch unternehmen.
2. Der Motor hat Schwierigkeiten zu drehen.	Schnecke oder Auswurfkanal verstopft, von Hindernissen blockiert oder beschädigt.	Die Schnecke und den Auswurfkanal reinigen. Eventuelles Geröll oder Fremdkörper entfernen. Falls sie beschädigt sind, müssen sie ersetzt werden.
	Der Kondensator ist defekt.	Kundendienst oder Händler rufen.
3. Der Motor hält plötzlich an.	Fehlfunktion des Elektrobereichs	Kundendienst oder Händler rufen.
	Eingriff Überlastschutz.	10 Minuten warten und erneut versuchen.
4. Übermäßige Vibrationen	Gelockerte Teile oder Schnecke oder Laufrad beschädigt.	Alle Befestigungsvorrichtungen festziehen. Die beschädigten Teile bei einem autorisierten Kundendienstzentrum austauschen.
	Griff nicht korrekt positioniert.	Sicherstellen, dass der Griff in seiner Position befestigt ist.
5. Verlust oder Verlangsamung des Schneeausstößes.	Auswurfkanal verstopft.	Auswurfkanal reinigen.
	Schnecke verklemmt.	Eventuelles Geröll oder Fremdkörper aus der Schnecke entfernen.
6. Der Schneeräumer lässt eine dünne Schneeschicht auf dem Boden zurück.	Schneide der Schnecke verschlissen.	Das autorisierte Kundendienstzentrum kontaktieren.

Wenn die Störungen nach den beschriebenen Eingriffen anhalten, Ihren Händler kontaktieren.



CONTENTS

1. INFORMACIÓN GENERAL	1
3. CONOCER LA MÁQUINA	5
3.1 Descripción máquina y uso previsto.....	5
3.2 Señales de seguridad	6
3.3 Componentes principales	7
4. MONTAJE.....	7
5. MANDOS DE CONTROL	8
5.1 Llave de encendido.....	8
5.2 Palanca de arranque.....	8
5.3 Bloqueo palanca de arranque	8
5.4 Manivela orientación boca de descarga	8
5.5 Orientación deflector.....	8
5.6 Interruptor luces led	8
6. USO DE LA MÁQUINA.....	8
6.1 Operaciones preliminares	8
6.2 Controles de seguridad.....	9
6.3 Arranque / trabajo	9
6.4 Parada	9
6.5 Consejos para EL USO.....	9
6.6 DESPUÉS DEL USO	10
7. MANTENIMIENTO	10
7.1 Información general	10
7.2 Limpieza.....	10
8. ALMACENAMIENTO.....	10
9. ASISTENCIA Y REPARACIONES.....	10
10.COBERTURA DE LA GARANTÍA.....	11
11.TABLA DE MANTENIMIENTOS	12
12.IDENTIFICACIÓN INCONVENIENTES	12

1. INFORMACIÓN GENERAL

1.1 CÓMO LEER EL MANUAL

En el texto del manual, algunos párrafos que contienen información de particular importancia a fines de la seguridad o del funcionamiento están destacados en modo diferente de acuerdo con el siguiente criterio:

NOTA o IMPORTANTE ofrece informaciones u otros detalles relativos a lo descrito anteriormente, con la intención de no dañar la máquina o causar daños.

El símbolo  señala un peligro. El incumplimiento de la advertencia comporta posibilidad de lesiones personales o a terceros y/o daños.

Los párrafos señalados con un recuadro con borde con puntos grises indican características opcionales no presentes en todos los modelos documentados en este manual. Verificar si la característica está presente en este modelo.

Todas las indicaciones "anterior" "posterior", "derecha" e "izquierda" se entienden referidas a la posición del operador conduciendo.

1.2 REFERENCIAS

1.2.1 Figuras

Las figuras en estas instrucciones de uso se numeran 1, 2, 3 y así sucesivamente. Los componentes indicados en las figuras se indican con las letras A, B, C, y así sucesivamente. Una referencia al componente C en la figura 2 se indica con la indicación: "Ver fig. 2.C" o simplemente "(fig.2.C)". Las etiquetas son indicativas. Las piezas reales pueden variar respecto a aquellas representadas.

1.2.2 Títulos

El manual está dividido en capítulos y párrafos. El título del párrafo "2.1 Preparación" es un subtítulo de "2. Normas de seguridad La referencias a títulos o párrafos están señalas

con la abreviatura cap. o par. y el número correspondiente. Ejemplo: “cap. 2” o “par. 2.1”.

2. NORMAS DE SEGURIDAD

2.1 PREPARACIÓN

⚠ Leer atentamente estas instrucciones antes de utilizar la máquina.

⚠ Familiarizarse con los mandos y el uso apropiado de la máquina. Aprender a parar rápidamente el motor. El incumplimiento de las advertencias y de las instrucciones puede causar incendios y/o graves lesiones. Conservar todas las advertencias y las instrucciones para consultar en un futuro.

- No permita nunca que los niños o personas que no tengan la práctica necesaria con las instrucciones usen la máquina. Las leyes locales pueden fijar una edad mínima para el usuario.
- El aparato puede ser utilizado por niños mayores de 8 años y por personas con reducidas capacidades físicas, sensoriales o mentales o sin experiencia y conocimiento, si están vigilados o instruidos sobre el uso seguro del aparato y comprendan los peligros que comporta. Los niños no deben jugar con el equipo. La limpieza y mantenimiento ordinario no deben ser efectuados por niños sin vigilancia.

- No utilice la máquina si el usuario estuviera cansado o se encontrara mal, o hubiese tomado fármacos, drogas, alcohol o sustancias nocivas para sus capacidades de reflejos y atención.
- Recuerde que el operador o el usuario es el responsable por los accidentes y daños no previstos que pudieran ocasionarse a personas o a sus posesiones. El usuario es responsable de la evaluación de los riesgos potenciales del terreno sobre el cual debe trabajar, así como de tomar todas las precauciones necesarias para garantizar su seguridad y la de terceros, especialmente en pendientes, terrenos accidentados, resbaladizos o inestables.

2.2 OPERACIONES PRELIMINARES

Dispositivos de protección individual (DPI)

- No utilizar la quitanieves sin llevar puesta la indumentaria adecuada.
- Llevar puesto calzado que permita un buen agarre en superficies resbaladizas.
- Llevar siempre gafas de protección o una visera durante el uso, el mantenimiento o la reparación. El funcionamiento de máquinas motorizadas podría proyectar cuerpos extraños en los ojos.
- Llevar auriculares contra el ruido.

Zona de trabajo / Máquina

- Controlar bien la zona que limpiar y quitar posibles agentes extraños. Por

ejemplo felpudos, ranuras, mesas, cables, etc.

- Antes de arrancar el motor, controlar que están desconectados todos los mandos.
- Antes de empezar a quitar la nieve, dejar que el motor y la máquina se adapten a la temperatura externa

Alimentación por batería

- Leer las precauciones de seguridad contenidas en el manual de la batería.
- Asegurarse de que la tensión de red corresponda con la tensión de alimentación.

⚠ La conexión permanente de cualquier aparato eléctrico a la red eléctrica del edificio debe ser realizada por un electricista especializado, conforme a las normativas vigentes. Una conexión incorrecta puede provocar serios daños personales, incluso la muerte.

2.3 DURANTE EL USO

Zona de trabajo

- No use la máquina en ambientes con riesgo de explosión, en presencia de líquidos inflamables, gas o polvos. Contactos eléctricos o roces mecánicos pueden generar chispas que pueden incendiar el polvo o los vapores.
- Trabajar sólo con luz diurna o con una buena luz artificial y en condiciones de buena visibilidad.
- Mantener a las personas, niños y animales lejos

de la zona de trabajo. Es necesario que los niños sean vigilados por otro adulto.

- Prestar especial atención cuando se utiliza la máquina en caminos de grava, aceras y calles o cuando se atraviesan. Prestar atención a los peligros no visibles.
- Cuando se utiliza la máquina cerca de la carretera, prestar atención al tráfico.

Comportamientos

- No oriente la apertura de la boca de descarga contra viento, o hacia personas, animales, vehículo, casas y todo lo que pueda sufrir daños por la nieve o por objetos escondidos en la nieve. No permita que nadie pare delante de la máquina.
- No utilice nunca la quitanieves cerca de cercados, automóviles, ventanas, cercados de vidrio, etc. sin haber ajustado adecuadamente el deflector de la boca de descarga.
- No acercar las manos ni los pies órganos giratorios. Mantenerse siempre alejados de la abertura de la rampa de descarga de nieve.
- Si la quitanieves choca con cuerpos extraños o presenta vibraciones anómalas, desconectar la batería e inspeccionarla atentamente para verificar que no haya sufrido daños. Las vibraciones son, normalmente, síntoma de la presencia de un problema. Reparar los posibles daños antes de utilizar la máquina.
- Antes de alejarse de la máquina, desactivar todos los mandos y quitar la batería.

- Antes de realizar limpiezas, reparaciones o inspecciones, comprobar siempre que los órganos giratorios están parados, los mandos desactivados y la se haya quitado batería.
- No utilice la máquina a velocidad de transporte elevadas en superficies resbaladizas. Prestar atención cuando se realiza la operación de marcha atrás. Mirar atrás antes y durante la operación de marcha atrás para asegurarse de que no haya obstáculos.
- Desactiva la cóclea cuando la máquina es transportada o no utilizada
- Asegurarse siempre de estar en buenas condiciones de equilibrio y de empuñar firmemente el mango. Camine siempre, no corra.

Limitaciones para el uso

- No utilizar la máquina transversalmente en una pendiente. Moverse siempre desde arriba hacia abajo, después desde abajo hacia arriba. Prestar atención cuando se cambia de dirección en una pendiente. Evitar pendientes empinadas.
- No utilizar la máquina si las protecciones son insuficientes o si los dispositivos de seguridad no están correctamente colocados.
- No desconectar ni manipular los sistemas de seguridad presentes.
- No sobrecargar la máquina conduciéndola a una velocidad demasiado elevada.
- No introduzca las manos dentro de la descarga o de la cóclea sin haber quitado la batería.

2.4 MANTENIMIENTO, ALMACENAMIENTO Y TRANSPORTE

Efectuar un regular mantenimiento y un correcto almacenamiento preserva la seguridad de la máquina.

⚠ Quitar la llave y leer las instrucciones relativas antes de iniciar cualquier operación de limpieza o mantenimiento. Llevar ropa adecuada y guantes de trabajo en todas las situaciones de riesgo para las manos.

⚠ Las piezas averiadas o deterioradas deben ser sustituidas y jamás reparadas Utilizar exclusivamente repuestos originales: el uso de recambios no originales y/o no montados correctamente pone en peligro la seguridad de la máquina, puede causar accidentes o lesiones personales y exime al Fabricante de toda obligación y responsabilidad.

Mantenimiento

- La batería, si estuviera dañada, debe ser sustituida únicamente con un recambio original, por su distribuidor o en un centro autorizado.

Almacenamiento

- Dejar la máquina durante algunos minutos encendida después de haber lanzado la nieve para evitar la congelación del colector / rotor.

- Dejar enfriar el motor antes de almacenar la quitanieves.
- Hacer siempre referencia a las instrucciones de uso para los detalles importantes si la quitanieves debe ser conservada durante un largo periodo.
- En el momento de la puesta fuera de servicio, no abandone la máquina en el ambiente, deberá contactar con un centro de recogida, según las normas locales vigentes.

2.6 RECICLAJE

Transporte

Cada vez que sea necesario desplazar, levantar o transportar o inclinar la máquina:

- Usar guantes robustos de trabajo.
- Aferrar la máquina desde los puntos que ofrezcan una sujeción segura, teniendo en cuenta el peso y la distribución.
- Usar un número de personas adecuado al peso de la máquina y a las características del medio de transporte.
- Durante el transporte, asegurar adecuadamente la máquina al medio.

2.5 TUTELA DEL MEDIO AMBIENTE

La protección del ambiente debe ser un aspecto relevante y prioritario en el uso de la máquina, a beneficio de la convivencia civil y del ambiente en el que vivimos.

- Evitar ser un elemento de disturbio para los vecinos.
- Siga escrupulosamente las normas locales para la eliminación de embalajes, aceites, gasolina, filtros, partes deterioradas o cualquier elemento de fuerte impacto ambiental; estos residuos deben separarse y entregarse a los especiales centros de recogida que proveerán al reciclaje de los materiales

No tire nunca los aparatos eléctricos junto con los residuos domésticos. Según la Directiva Europea 2012/19/CE sobre los residuos de equipos eléctricos y electrónicos y su aplicación conforme a las normas nacionales, los equipos eléctricos fuera de servicio deberán recogerse separadamente para volverse a emplear de manera eco-compatible. Si los equipos eléctricos se eliminan en un vertedero de residuos o en el terreno, las sustancias nocivas pueden alcanzar la capa acuífera y entrar en la cadena alimentaria, dañando su salud y bienestar. Para obtener más información de este producto, contactar con el Ente competente para la eliminación de los residuos domésticos o con su Distribuidor.

3. CONOCER LA MÁQUINA

3.1 DESCRIPCIÓN MÁQUINA Y USO PREVISTO

Esta máquina es una quitanieves.

La máquina es por alimentación eléctrica. Está dotada de un bloque de alimentación por batería recargable a 48V. Esta se recarga a una toma de corriente a 230 V c.a. a través del correspondiente cargador de baterías (ver manual específico).

El motor eléctrico activado por una palanca de arranque colocada en el mango, acciona la còclea de limpieza. El operador puede conducir

la máquina agarrándola por el mango donde está situada la palanca de arranque, manteniéndose siempre de pie, detrás de la máquina.

3.1.1 Uso previsto

Esta máquina está proyectada y construida para la limpieza, despeje y expulsión de la nieve de aceras, jardines, vados permanentes y otras superficies a nivel del suelo. La quitanieves debe utilizarse exclusivamente para quitar la nieve.

3.1.2 Uso inadecuado

Cualquier otro tipo de uso, no conforme con aquellos indicados anteriormente, puede ser peligroso y causar daños a personas y/o cosas. Es inapropiado (ejemplos son excluyentes):

- Utilizar la máquina sobre superficies por encima del nivel del suelo, como tejados de casas, autoservicios, pórticos u otras estructuras o edificios.
- Accionar la còclea en presencia de elementos diferentes de la nieve (por ejemplo tierra, hierba, piedras, etc.).
- Arrastrar o empujar cargas.
- No transporte pasajeros.

IMPORTANTE *El uso impropio de la máquina comporta la invalidación de la garantía y que el Fabricante decline toda responsabilidad, corriendo a cargo del usuario todos los gastos derivados de daños o lesiones propias o a terceros.*

3.1.3 Tipología de usuario

Esta máquina está destinada al uso por parte de consumidores, es decir, operadores no profesionales. Esta máquina está destinada para un "uso semi-profesional".

IMPORTANTE *La máquina debe ser utilizada por un solo operador.*

3.2 SEÑALES DE SEGURIDAD

En la máquina aparecen diferentes símbolos (fig. 3). Su función es la de recordar al operador que utilice la máquina con la atención y cautela necesarias. Significado de los símbolos:



¡ATENCIÓN! En caso de incumplimiento de las normas, existe el riesgo de muerte y / o daños a personas o cosas.



¡ATENCIÓN! Leer las instrucciones antes de utilizar la máquina.



PELIGRO EXPULSIÓN DE OBJETOS. No orientar la boca de expulsión hacia las personas o animales.



¡PELIGRO! Mantener la zona de trabajo libre de personas, niños y animales.



¡PELIGRO! Rotor en rotación. Mantenerse siempre lejos de la abertura de descarga de nieve.



¡PELIGRO! Mantener las manos y los pies lejos de las partes giratorias.



¡PELIGRO! Está prohibido introducir las manos en el interior del canal de expulsión con la còclea en movimiento. Parar el motor antes de desobstruir la boca de descarga.



¡PELIGRO! Use siempre auriculares protectores.



¡PELIGRO! Llevar gafas protectoras



¡PELIGRO! Antes de efectuar el mantenimiento de la máquina, quitar la batería de la máquina.



¡ATENCIÓN! Cargador de batería equipado con transformador de seguridad.



¡PELIGRO! Utilizar solo en ambientes secos.



¡ATENCIÓN! Leer el manual de instrucciones antes del uso.



¡ATENCIÓN! No exponer el acumulador al sol cuando la temperatura supere los 45 °C.



¡PELIGRO! No sumergir el acumulador en agua ni exponerlo a la humedad.



¡PELIGRO! No quemar las baterías.
¡RIESGO DE EXPLOSIÓN!

IMPORTANTE Las etiquetas adhesivas estropeadas o ilegibles deben ser sustituidas. Pedir nuevas etiquetas al centro de asistencia autorizado.

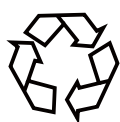

La recogida selectiva de productos usados y embalajes permite que los materiales se reciclen y vuelvan a utilizarse. La reutilización de los materiales reciclados ayuda a prevenir la contaminación medioambiental y reduce la demanda de materias primas.

Batteries



Al final de su vida útil, tire las baterías con el debido cuidado para nuestro medio ambiente. La batería contiene material que es peligroso para usted y el medio ambiente. Deberá extraerla y desecharla por separado en una instalación que acepte baterías de ión-litio.

3.3 COMPONENTES PRINCIPALES

La máquina está construida de los siguientes componentes principales (fig. 1):

- A. Mango
- B. Palanca de arranque
- C. Parte inferior del mango
- D. Manivela de orientación boca
- E. Luces led
- F. Cierre articulación mango
- G. Mango central

- H. Llave de encendido
- I. Boca de descarga
- J. Deflector
- K. Cóclea
- L. Alojamiento cóclea
- M. Rueda
- N. Cuchilla inferior
- O. Manija de transporte
- P. Compartimento batería
- Q. Cargador batería (suministrado por separado)
- R. Batería (suministrada por separado)

4. MONTAJE

Por motivos de almacenamiento y transporte, algunos componentes de la máquina no se ensamblan directamente en fábrica, sino que se deben montar después de la remoción del embalaje, siguiendo las instrucciones descritas a continuación.

4.1 COMPONENTES PARA EL MONTAJE

En el embalaje están comprendidos los componentes para el montaje (fig. 4) indicados en la siguiente tabla:

Componente	Fig.	Nº.
Quitanieves	4	1
Manivela orientación boca de descarga	4.A, 4.A1, 4.A2	1
Mango	4.B	1
Acoplamiento mango	4.C	1
Distanciales y tornillos de fijación mango	4.D, 4.E	2
Distanciales y tornillos de fijación mango	4.F, 4.G	4
Llave de encendido	4.H	1
Deflector	4.I	1
Instrucciones	-	1

4.2 DESEMBALAJE

1. Abrir el embalaje con atención para no perder los componentes.
2. Consultar la documentación incluida en la caja, por ejemplo estas instrucciones.
3. Extraer de la caja todos los componentes no montados.
4. Levantar la quitanieves de la caja.
5. Eliminar la caja y los embalajes respetando las normativas locales.

4.3 MONTAJE DEL MANGO

1. Montar la parte central del mango (fig. 4.C) en la quitanieves (parte inferior mango), fijándolo con los tornillos (fig. 4.D, 4.E) en ambos lados.
2. Posicionar el mango superior (fig. 4.B) sobre el central y fijarlo con los correspondientes tornillos y los bloqueos (fig. 4.G, 4.F).
3. Bloquear el cable eléctrico con el correspondiente pasacable (fig. 4.I).

4.4 MONTAJE MANIVELA DE ORIENTACIÓN BOCA DE DESCARGA

1. Ensamblar la manivela (fig. 5.A1) con el correspondiente eje de extensión (fig. 5.A), fijándolo mediante pasador elástico (fig. 5.A2). Asegurarse de que los orificios del eje y de la junta estén alineados.
2. Introducir el pasador elástico en el orificio y fijar.
3. Pasar la manivela obtenida de esta forma en el correspondiente soporte del mango inferior (fig. 5.B).
4. Introducir la extremidad de la manivela en el correspondiente orificio de acoplamiento a la boca, manteniéndola en posición recta y con la empuñadura hacia arriba (fig. 5.C).
5. Controlar la boca de descarga girándola enteramente en ambas direcciones. La boca debe girar libremente (fig. 9).

4.5 MONTAJE DEL DEFLECTOR

1. Introducir el deflector en la chimenea de descarga en posición recta (fig. 6.A).
2. Acoplar las lengüetas en ambos lados e los ojales de rotación (fig. 6.B).
3. Empujar hasta enganchar los pernos en los correspondientes orificios (click).

5. MANDOS DE CONTROL

5.1 LLAVE DE ENCENDIDO

Permite la parada y el arranque de motor. La llave de encendido tiene dos posiciones (fig. 8.H):

1. Llave extraída - OFF - el motor se para y no puede arrancarse.

2. Llave introducida - ON - el motor puede arrancarse y ponerse en funcionamiento.

5.2 PALANCA DE ARRANQUE

Permite la parada y el arranque de motor.

- Puesta en marcha: Presionar el llave de encendido (fig. 8.H) y tirar de la palanca de arranque (fig. 8.B).
- Parada: soltar la palanca de arranque (fig. 8.B).

5.3 BLOQUEO PALANCA DE ARRANQUE

Impide la activación accidental de la palanca de arranque. Presionar el llave de encendido (fig. 8.H) para desbloquear la palanca de arranque.

5.4 MANIVELA ORIENTACIÓN BOCA DE DESCARGA

Contra la rotación de la boca de descarga permitiendo orientar la descarga de la nieve en la dirección deseada. Girar la manivela (fig. 9.E) en sentido horario / levógiro para orientar la boca.

5.5 ORIENTACIÓN DEFLECTOR

Empuñar la manija (fig. 10.A) y presionarla para desenganchar el bloque deflector (fig. 10.B) para permitir la regulación del deflector (fig. 10.C). Mover la manija adelante / atrás para bajar / levantar el deflector con la manija tirada. Una vez llevado el deflector a la posición deseada, soltar la toma bloquea el deflector (click).

5.6 INTERRUPTOR LUCES LED

Para encender los faros empujar hacia adelante el interruptor (fig. 8.E).

I = ON: luces encendidas

O = OFF: luces apagadas

6. USO DE LA MÁQUINA

IMPORTANTE *Las normas de seguridad que efectuar durante el uso de la máquina se describen en el cap. 2. Respetar escrupulosamente dichas indicaciones para no sufrir graves riesgos o peligros.*

6.1 OPERACIONES PRELIMINARES

- Controlar que en la posición de arranque la cóclea no esté sujeta en la nieve.
- Introducir la batería en el alojamiento correspondiente (fig. 7)

NOTA Antes de iniciar la eliminación de la nieve es oportuno proveer a aplicar spray con silicona en la cóclea para evitar la formación de hielo en las partes giratorias.

6.2 CONTROLES DE SEGURIDAD

Después del arranque y antes de usar la máquina es esencial efectuar los siguientes test de seguridad. Verificar que los resultados de los controles de seguridad corresponden con lo indicado en la tabla.

⚠ Efectuar siempre los controles de seguridad antes del uso.

6.2.1 Control de seguridad general y funcionamiento cóclea

Objeto	Resultado
Presionar el llave de encendido (fig. 8.H). Presionar la palanca de arranque.	El motor se pone en marcha y la cóclea empieza a girar.
Guía de prueba	Ninguna vibración anómala. Ningún sonido anómalo.
Soltar la palanca de arranque.	El motor y la cóclea se paran inmediatamente.

⚠ Si uno de los resultados es diferente de lo indicado en las siguientes tablas, ¡no es posible utilizar la máquina!. Entregar la máquina a un centro de asistencia para los controles del caso y para la reparación.

6.3 ARRANQUE / TRABAJO

⚠ La puesta en marcha de la quitanieves pone en rotación la cóclea. Alejar a las personas a distancia de seguridad y controlar que la cóclea no toque piedras u objetos que puedan ser lanzados.

6.3.1 Partir

1. Inclinarse ligeramente hacia atrás y levantar la cóclea un poco del terreno.
2. Presionar y mantener presionado el desbloqueo de la palanca de arranque (fig. 8.H).
3. Para arrancar tirar de la palanca de arranque (fig. 8.B).
4. Soltar el desbloqueo de la palanca de arranque.

⚠ Si la cóclea está bloqueada, no intente poner en funcionamiento el motor.

La máquina está dotada de una protección "Salvomotor" automática, cuando está activada, esperar algunos segundos antes de poner en marcha la máquina.

6.3.2 Trabajo

Bajar la cóclea hacia el terreno y empezar a quitar la nieve.

⚠ Parar siempre el motor antes de proceder con operaciones de desbloqueo.

6.4 PARADA

Para parar la máquina soltar la palanca de arranque (fig. 8.B).

IMPORTANTE Si tuviese que alejar de la máquina, quite la batería.

6.5 CONSEJOS PARA EL USO

- La remoción de la nieve resulta más eficaz cuando todavía está fresca. Repasar en las zonas ya limpias para eliminar los residuos de nieve
- Si es posible, expulsar la nieve en la dirección del viento. Controlar la distancia y la dirección del chorro de la nieve expulsada.
- En presencia de viento fuerte bajar el deflector para dirigir hacia el terreno la nieve descargada, reduciendo las probabilidades de que el viento la transporte en zonas inapropiadas.
- Al final del trabajo, dejar en movimiento la máquina durante algunos minutos, para evitar la formación de hielo en la boca de expulsión.

6.5.1 Nieve seca y normal

La nieve de espesor hasta 20 cm puede eliminarse rápidamente procediendo con el desescombro a velocidad uniforme. En caso de nieve más profunda o acumulaciones, reducir la velocidad y dejar que trabaje la máquina a su ritmo.

6.5.2 Nieve mojada y compacta

Avanzar lentamente. Evitar el uso de la lama inferior para eliminar la nieve compactada y el hielo.

IMPORTANTE El uso intenso de la máquina con nieve mojada y compactada puede provocar averías a la sede de la cóclea.

6.6 DESPUÉS DEL USO

- Quitar enseguida la batería de su alojamiento.
- Limpiar con un cepillo toda la nieve que ha quedado en la máquina (par. 7.2).
- Mover varias veces hacia adelante y hacia atrás todos los mandos.
- Eventualmente, apretar los tornillos y pernos que se hayan aflojado en la utilización.
- Comprobar que no haya componentes aflojados o dañados. Si fuera necesario, sustituir los componentes dañados.

⚠ No cubra la máquina hasta que el motor esté aún caliente.

7. MANTENIMIENTO

7.1 INFORMACIÓN GENERAL

IMPORTANTE *Leas normas de seguridad que seguir durante las operaciones de mantenimiento se describen en el par. 2.4. Respetar escrupulosamente dichas indicaciones para no sufrir graves riesgos o peligros*

⚠ Todos los controles y las intervenciones de mantenimiento deben ser efectuadas con la máquina parada y el motor apagado. Antes de cualquier intervención de mantenimiento, apagar el motor y extraer la llave del alojamiento.

⚠ Usar ropa adecuada, guantes y gafas antes de efectuar mantenimientos.

- Las frecuencia y los tipos de intervención se resumen en la "Tabla de mantenimientos". La tabla tiene el objeto de ayudarle a mantener eficiente y segura su máquina. En esta se enumeran las principales intervenciones y la frecuencia prevista para cada uno de estos. Efectuar la relativa acción según el término que se verifica.
- El uso de recambios y accesorios no originales podría tener efectos negativos sobre el funcionamiento y sobre la seguridad de la máquina. El fabricante declina cualquier responsabilidad en caso de daños o lesiones causados por dichos productos.
- Los recambios originales son suministrados por los talleres de asistencia y por los vendedores autorizados.

IMPORTANTE *Todas las operaciones de mantenimiento y de regulación no descritas en este manual deben ser efectuadas por vuestro Vendedor o por un Centro especializado.*

7.2 LIMPIEZA

⚠ Efectuar las operaciones de limpieza con la máquina apagada. No intente quitar la nieve de la descarga sin antes haber:

- **Soltar el mando cóclea.**
- **Quitado la llave de encendido.**
- **Sustituir la batería**

Limpiar siempre la máquina después del uso Para la limpieza, atenerse a las instrucciones siguientes:

- Parar el motor
- Quitar la batería de su alojamiento.
- Dejar enfriar la quitanieves
- Limpiar la quitanieves dentro y fuera con un cepillo adecuado y/o aire comprimido.

⚠ Nunca lave la quitanieves con agua, de lo contrario los dispositivos eléctricos se dañarán causando el riesgo de electrocución.

8. ALMACENAMIENTO

Cuando la máquina debe almacenarse durante un periodo superior a 30 días:

1. Limpiar con cuidado la quitanieves.
2. Comprobar que la quitanieves no presente daños. Si es necesario, realizar reparaciones.
3. Si la pintura está dañada, retocarla para prevenir el óxido.
4. Proteger las superficies metálicas expuestas a la oxidación.

9. ASISTENCIA Y REPARACIONES

Este manual suministra todas las indicaciones necesarias para la conducción de la máquina y para un correcto mantenimiento de base que se efectúa por el usuario. Todas las intervenciones de regulación y mantenimiento no descritas en este manual deben efectuarse en su Distribuidor o en un Centro especializado, que dispone de conocimientos y herramientas necesarias para que el trabajo se efectúe correctamente, manteniendo el grado de seguridad original de la máquina. Operaciones efectuadas en estructuras inadecuadas o por personas no cualificadas conllevan el vencimiento de toda forma de Garantía y de toda obligación o responsabilidad del Fabricante.

- Solo los centros de asistencia autorizados efectúan las reparaciones y el mantenimiento en garantía.
- Los talleres de asistencia autorizados utilizan exclusivamente recambios

originales. Los recambios y los accesorios originales se han desarrollado especialmente para las máquinas.

- Los recambios y los accesorios no originales no son aprobados, el uso de recambios y accesorios no originales hace que decaiga la garantía.
- Se recomienda confiar la máquina una vez al año a un taller de asistencia autorizada para el mantenimiento, la asistencia y el control de los dispositivos de seguridad.

10. COBERTURA DE LA GARANTÍA

Globe Tools garantiza que este producto para uso externo estará libre de defectos en cuanto a materiales o mano de obra durante 24 meses desde la fecha de compra por el comprador original, sujeto a las limitaciones de abajo. Por favor guarde su factura como prueba de la fecha de compra.

Esta garantía sólo es aplicable donde se use el producto para propósitos personales y no comerciales. Esta garantía no cubre daños o responsabilidades causados o que se deban al mal uso, abuso, actos accidentales o intencionales por el usuario, manejo impropio, uso irrazonable, negligencia, por no seguir los procedimientos operativos descritos en el manual del usuario, intento de reparación por personal no calificado, reparación no autorizada, modificación o uso de accesorios y/o conexiones no específicamente recomendadas por la parte autorizada.

Esta garantía no cubre las correas, brochas, bolsas, bombillas o cualquier pieza que por el desgaste ordinario y natural resulte en el reemplazo necesario durante el período de garantía. A menos que se proporcione específicamente bajo la ley aplicable, esta garantía no cubre el costo de transporte o artículos consumibles tales como fusibles.

Esta garantía limitada será nula si las marcas de identificación original del producto (marca comercial, número de serie y otros) se han borrado, alterado o retirado o si el producto no se ha comprado de un revendedor autorizado o si el producto se vende COMO ESTÁ y/o CON TODAS SUS FALLAS.

Sujeto a todas las regulaciones locales aplicables, las cláusulas de esta garantía

limitada están en lugar de cualquier otra garantía por escrito, ya sea expresa o implícita, por escrito o verbal, incluso cualquier garantía de COMERCIALIZACIÓN O APTITUD PARA UN PROPÓSITO PARTICULAR. EN NINGÚN MOMENTO, SEREMOS RESPONSABLES DE DAÑOS ESPECIALES, INCIDENTALES, CONSECUENTES O INCIDENTALES. NUESTRA RESPONSABILIDAD MÁXIMA NO EXCEDERÁ AL PRECIO DE COMPRA REAL PAGADO POR USTED POR EL PRODUCTO. Esta garantía sólo es válida en la Unión Europea, Australia y Nueva Zelanda. Fuera estas áreas, por favor póngase en contacto con su distribuidor autorizado de Greenworks tools para determinar si aplica otra garantía.

11. TABLA DE MANTENIMIENTOS

Intervención	Periodicidad	Parágrafo
Controles de seguridad / Control de los mandos	Antes de cada uso	6.2
Controlar siempre que los dispositivos eléctricos estén íntegros y que funcionen perfectamente	Antes de cada uso	6.2
Controlar que la cóclea gire libremente	Antes de cada uso	6.2.1
Aplicar spray de silicona en la cóclea para evitar la formación de hielo	Antes de cada uso	6.3
Controlar que todas las conexiones a tornillos estén apretadas. Cambiarlas, si fuera necesario.	Antes y después de cada uso	4
Controlar que la palanca de arranque se pueda activar solo con el desbloqueo de la palanca de arranque desconectado	Antes de cada uso	5.3
Limpieza general y control	Al final de cada uso	7.2

12. IDENTIFICACIÓN INCONVENIENTES

INCONVENIENTE	CAUSA PROBABLE	REMEDIO
1. Falta arranque	Ausencia de batería o no introducida correctamente	Verificar la correcta introducción de la batería
	Intervención protección sobrecarga	Esperar algunos segundos para el restablecimiento automático.
	La cóclea está activada y el motor no consigue arrancar	Soltar inmediatamente el mando de arranque y eliminar el obstáculo. A continuación volver a probar el encendido.
2. El motor gira con dificultad.	Cóclea o boca de descarga obstruidos, bloqueados por obstáculos o dañados.	Limpiar la cóclea y la boca. Eliminar posibles residuos u objetos extraños. Sustituir si están dañados.
	El condensador es defectuoso	Llamar a la asistencia o al vendedor.
3. El motor se para improvisamente	Mal funcionamiento parte eléctrica;	Llamar a la asistencia o al vendedor.
	Intervenida protección por sobrecarga	Esperar 10 minutos y volver a probar
4. Vibraciones excesivas	Partes aflojadas o cóclea o rotor dañados	Apretar todos los dispositivos de fijación. Sustituir las partes dañadas en un centro de asistencia autorizado.
	Mango no posicionado correctamente.	Asegurarse de que el mango esté fijado en su posición.
5. Pérdida o disminución en la expulsión de nieve	Boca de descarga obstruida.	Limpiar la boca de descarga
	Cóclea bloqueada.	Eliminar posibles residuos u objetos extraños de la cóclea.
6. La quitanieves deja una fina capa de nieve en el terreno	Cortante de la cóclea desgastado	Contactar el centro de asistencia autorizado.

Si los inconvenientes perduran después de haber aplicado las soluciones descritas, contactar a su Distribuidor.



SISUKORD

1. ÜLDANDMED.....	1
3. MASINAGA TUTVUMINE.....	5
3.1 Masina kirjeldus ja ettenähtud kasutusotstarve.....	5
3.2 Ohutusmärgistus.....	6
3.3 Põhikomponendid.....	6
4. KOKKUMONTEERIMINE.....	7
5. JUHTSEADMED.....	8
5.1 Süütevõti.....	8
5.2 Käivituskang.....	8
5.3 Käivituskangi lukustamine.....	8
5.4 Väljaviskerenni suunamise kang.....	8
5.5 Deflektori suunamine.....	8
5.6 LED-tulega lüüti.....	8
6. MASINA KASUTAMINE.....	8
6.1 Eeltööd.....	8
6.2 Ohutuskontrollid.....	8
6.3 Käivitamine / töötamine.....	8
6.4 Seiskamine.....	9
6.5 Soovitused kasutuseks.....	9
6.6 Pärast kasutamist.....	9
7. HOOLDUS.....	9
7.1 Üldandmed.....	9
7.2 Puhastamine.....	10
8. HOIDMINE.....	10
9. TEENINDUS JA REMONT.....	10
10. GARANTII KATE.....	10
11. HOOLDUSTÖÖDE TABEL.....	11
12. RIKETE TUVASTAMINE.....	11

1. ÜLDANDMED

1.1 KUIDAS KASUTUSJUHENDIT LUGEDA

Kasutusjuhendi tekstis on mõned ohutuse või töötamise seisukohalt eriti tähtsat infot sisaldavad punktid erinevalt esile toodud järgmise kriteeriumi alusel:

TÄHELEPANU või **TÄHTIS** sisaldab täpsustusi või uusi elemente eespool märgitu juurde, et masinat mitte kahjustada ega kahju tekitada.

Sümbol  tähistab ohtu. Hoiatuste eiramisega võib kaasneda vigastuste oht iseendale või teistele isikutele ja/või kahju.

.....
 : Punktid, mis on tähistatud hallide täppidega
 : kontuuriga ruuduga, näitavad võimalikke
 : omadusi, mida kõikidel käesolevas juhendis
 : kirjeldatud mudelitel ei pruugi olla. Kontrollige,
 : kas teie mudelil on nimetatud omadused.
 :

Kõik tähistused “eesmine”, “tagumine”, “parem” ja “vasak” on määratletud juhiistmelt näoga sõidusuunas.

1.2 VIITED

1.2.1 Joonised

Käesoleva kasutusjuhendi joonised on nummerdatud 1,2,3 ja nii edasi. Joonistel kujutatud komponendid on tähistatud tähtedega A,B,C, ja nii edasi. Viide komponendile C joonisel 2 märgitakse tekstiga: „Vt joon. 2.C“ või lihtsalt „(joon. 2.C)“. Joonised on ligikaudsed. Tegelikud osad võivad joonistel kujutatutest erineda.

1.2.2 Pealkirjad

Kasutusjuhend on jagatud peatükkideks ja punktideks. Punkti “2.1. Väljaõpe” pealkiri on punkti 2 alapealkiri. “2. Ohutusnõuded”. Viited pealkirjadele või punktidele on tähistatud lühendiga ptk või p ja vastava numbriga. Näiteks: “ptk 2” või “p 2.1”.

2. OHUTUSNÕUDED

2.1 VÄLJAÕPE

⚠ Enne masina kasutamist lugege tähelepanelikult käesolevat kasutusjuhendit.

⚠ Õppige tundma juhtseadmeid ja masina õigesti kasutamist. Õppige mootorit kiiresti seiskama. Hoiatuste ja kasutusjuhendite mittejärgimine võib põhjustada tuleohtu ja/ või tõsiseid vigastusi. Hoidke kõik ohutusnõuded ja kasutusjuhendid alles edaspidiseks kasutamiseks.

- Ärge kunagi lubage masinat kasutada lastel või inimestel, kes ei ole juhistega vajalikul määral tutvunud. Kohalikud seadused võivad sätestada miinimumea kasutajale.
- Lapsed alates 8. eluaastast ja piiratud füüsiliste, aistmis- ja vaimsete võimetega inimesed või kellel puudub kogemus või oskused, võivad seadet kasutada üksnes, tingimusel et nad on järelevalve all või neid on õpetatud masinat ohutult kasutama ja nad mõistavad sellega seotud ohtusid. Lapsed ei tohi seadmega mängida. Kasutajapoolseid puhastus- ja hooldustoiminguid ei tohi teha lapsed ilma järelevalveta.
- Ärge kasutage kunagi masinat, kui kasutaja on väsinud või haige või on tarvitanud ravimeid, uimasteid, alkoholi või aineid, mis mõjuvad kahjulikult

tema reageerimisvõimele ja tähelepanule.

- Pidage meeles, et seadmega töötaja või selle kasutaja vastutab õnnetuste ja kahjustuste eest, mis võivad tekkida teistele inimestele või nende omandile. Kasutaja vastutuse alla käib hinnata tööala võimalikke ohtusid ja võtta tarvitusele kõik ettevaatusabinõud enda ja teiste ohutuse tagamiseks, eriti nõlvadel, konarlikul, libedal või liikuval pinnal.

2.2 EELTÖÖD

Isikukaitsevahendid

- Ärge kasutage lumepuhurit ilma sobiva rõivastuseta.
- Kandke jalatseid, mis tagavad hea haarduvuse libedatel pindadel.
- Masina kasutamise, hooldamise või parandamise ajal kandke alati kaitseprille või näokaitseekraani. Mootoriga masina töötamine võib põhjustada võõrkehade paiskumist silma.
- Kandke müravastaseid kõrvaklappe.

Tööala / Masin

- Kontrollige hoolikalt puhastatav ala ja eemaldage võimalikud võõrkehad. Näiteks uksematid, kelgud, lauad, juhtmed jne.
- Enne mootori käivitamist kontrollige, et kõik juhtseadmed on välja lülitatud.
- Enne lumepuhasusega alustamist oodake, kuni mootor kohaneb välistemperatuuriga.

Akutoide

- Lugege aku juhendis esitatud ohutusabinõusid.
- Kontrollige, et võrgupinge vastab toitepingele.

⚠ Mistahes elektrilise aparadi püsiühenduse maja elektrivõrku peab tegema kvalifitseeritud elektrik vastavalt kehtivatele normatiividele. Ebaõige ühendus võib tekitada inimestele tõsiseid, ka surmavaid kahjustusi.

2.3 KASUTAMISE AJAL

Tööala

- Masinat ei tohi kasutada plahvatusohtlikus keskkonnas, tuleohtlike vedelike, gaaside või tolmu läheduses. Elektrikontaktid või mehaaniline hõõrdumine võivad tekitada sädemeid, mis võivad tolmu või aurud süüdata.
- Töötage ainult päevavalguses või heas kunstvalguses ja hea nähtavuse juures.
- Hoidke inimesed, lapsed ja loomad tööalalt eemale. Lapsed peavad olema teise täiskasvanu järelevalve all.
- Olge eriti tähelepanelik masina kasutamisel kruusateedel, kõnniteedel ja tänavatel, kui lapsed teed või tänavat ületavad. Pöörake tähelepanu varjatud ohtudele.
- Kui masinat kasutatakse tee lähedal, pöörake tähelepanu liiklusele.

Toimimisviis

- Arge suunake väljaviskerenni avaust vastutuult või inimeste, loomade, sõidukite, elamute

ja muude esemete suunas, mida lumi või lume all peidus olevad asjad võivad kahjustada. Arge lubage kellelgi seista masina ees.

- Arge kasutage kunagi lumepuhurit tarade, autode, akende, klaaspiirete jne. läheduses, kui lume väljaviskerenni deflektor pole sobivalt reguleeritud.
- Käsi ja jalgu ei tohi viia pöörlevate osade lähedusse. Hoidke alati eemale lume väljaviske renni avausest.
- Kui lumepuhur lööb vastu võõrkeha või tekib ebanormaalne vibratsioon, võtke aku välja ja tehke selle hoolikas ülevaatus, et kontrollida, et see ei ole kahjustada saanud. Tavaliselt tähistavad vibratsioonid mõne probleemi olemasolu. Parandage võimalikud kahjustused enne masina järgmist kasutamist.
- Enne masinast eemaldumist, lülitage kõik juhtseadmed välja ja võtke aku välja.
- Enne puhastamist, parandamist või inspekteerimist kontrollige alati, et pöörlevad osad oleksid paigal, kõik juhtseadmed oleksid väljalülitatud asendis ja aku oleks välja võetud.
- Masinaga ei tohi transpordikiirusel liikuda mööda libedat pinda. Olge ettevaatlik tagurdamisel. Enne tagurdamist ja tagurdamise ajal vaadake alati seljataha veendumaks, et seal ei ole takistusi.
- Masina teisaldamise ajal või siis kui seda ei kasutata, deaktiveerige kruvikonveier.

- Veenduge, et teil oleks alati kindel tasakaal ja haarake kindlalt käepidemest. Kõndige, ärge kunagi jookske.

Kasutuspiirangud

- Ärge kasutage masinat nõlval ristisuunas. Liikuge alati ülalt alla ja seejärel alt üles. Olge eriti ettevaatlik suuna muutmisel kallakul. Vältige järskusid nõlvasid.
- Ärge kasutage masinat, kui kaitsed ei ole piisavad või kui ohutusseadmed ei ole õigesti paigutatud.
- Ärge eemaldage ega võltsige olemasolevaid ohutussüsteeme.
- Masinat ei tohi üle koormata seda liiga kiiresti juhtides.
- Ärge pange käsi väljaviskerenni sisse või kruvikonveieri lähedusse, kui te ei ole enne akut välja võtnud.

2.4 HOOLDAMINE, HOIDMINE JA TRANSPORTIMINE

Regulaarne hooldamine ja õigesti hoidmine säilitab masina ohutusomadusi.

⚠ Enne mistahes puhastus- või hooldustööde alustamist võtke aku välja ja lugege vastavat juhendit. Kandke sobivat riietust ja töökindaid kõigis kätele ohtlikes situatsioonides.

⚠ Defektsed või kahjustatud osad tuleb välja vahetada ning mitte kunagi parandada. Kasutage ainult originaalvaruosi: muude kui originaalvaruosade ja/või valesti paigaldatud osade

kasutamine kahjustab masina ohutust, võib põhjustada õnnetusi või vigastusi ja vabastab tootja igasugusest kohustusest või vastutusest.

Hooldamine

- Kui masina aku on kahjustatud, tuleb see lasta välja vahetada ainult originaalvaruosaga kas edasimüüjal või spetsialiseerunud teeninduskeskuses.

Hoidmine

- Pärast lumekoristust laske masinal mõni minut käia, et vältida kollektori / rootori külmumist.
- Laske mootoril enne lumepuhuri kinnisesse ruumi seisma panemist maha jahtuda.
- Kui lumepuhur tuleb panna pikemaks ajaks seisma, vaadake alati kasutusjuhendist olulisi üksikasju.

Transportimine

- Iga kord, kui masinat on vaja liigutada, tõsta, transportida või kallutada:
- Pange kätte paksud töökindad
 - Võtke masinast kinni nendest kohtadest, mis võimaldavad kindlat haaret, arvestades masina kaalu ja selle jagunemist
 - Kasutage masina kaalule ja transpordivahendi omadustele vastavat arvu inimesi.
 - Transportimise ajaks kinnitage masin nõuetekohaselt transpordivahendi külge.

2.5 KESKKONNAKAITSE

Keskkonnakaitse peab masina kasutamisel olema oluline ja eelistatud aspekt kaitsmaks meie tsiviilse kooselu ja keskkonna huve.

- Vältige naabrite häirimist.
- Järgige täpselt kohalikke jäätmekäitlusnorme pakendite, õlide, kütuse, filtrite, kahjustatud osade või mis tahes muude keskkonnaohtlike elementide kõrvaldamise kohta; neid jäätmeid ei tohi visata prügi hulka, vaid need tuleb eraldada ja viia vastavatesse kogumispunktidesse, kus hoolitsetakse materjalide ringlussevõtu eest.
- Kui masin kasutusest kõrvaldatakse, ärge visake seda loodusesse, vaid viige see vastavalt kohalikele kehtivatele normidele jäätmekäitluspunkti.

2.6 RINGLUSSEVÕTT

 Ärge visake elektriseadmeid olmejäätmete hulka.

Vastavalt Euroopa direktiivile 2012/19/EU elektri- ja elektroonikaseadmetest tekkinud jäätmete (elektroonikaromude) kohta ja selle rakendamisele vastavuses riiklike õigusnormidega, tuleb elektriseadmete romud koguda eraldi, et neid ökoloogiliselt korduskasutada. Kui elektriseadmed visatakse prügimäele või kaevatakse maha, võivad kahjulikud ained jõuda veesoonteni ja pääseda toiduahelasse, kahjustades teie tervist ja heaolu. Täpsemat infot käesoleva

toote kõrvaldamise kohta saab vastavalt jäätmekäitlusettevõttelt või edasimüüjalt.

3. MASINAGA TUTVUMINE

3.1 MASINA KIRJELDUS JA ETTENÄHTUD KASUTUSOTSTARVE

See masin on lumepuhur.

Masin töötab elektritoitel. Masinal on 48V laaditava akuga toiteplokk. Akut tuleb laadida umbes 230 V pingega voolupistikupesast spetsiaalse akulaadija kaudu (vt spetsiaalset juhendit). Elektrimootor käivitatakse käivituskangiga, mis asub käepidemel ning paneb tööle lund kühveldava kruvikonveieri. Masinaga töötaja saab masinat juhtida, hoides seda käepidemest, kus asub käivituskang, seistes alati püsti masina taga.

3.1.1 Ettenähtud otstarve

Masin on projekteeritud ja ehitatud lume kühveldamiseks, koristamiseks ja väljaviskamiseks kõnniteedelt, aedadest, läbisõidukohtadest ja muudelt maapinna tasandi pindadelt. Lumepuhurit tuleb kasutada ainult lume eemaldamiseks.

3.1.2 Ebaõige kasutus

Mistahes muu kasutus, mis erineb ülalnimetatust, võib olla ohtlik ja tekitada kahju inimestele ja/või esemetele. Ebaõige kasutuse alla käivad (näiteks, aga mitte ainult):

- Masina kasutamine maapinna tasandist kõrgematel pindadel, nagu majakatusel, garaažikatusel, verandal või muudel struktuuridel või ehitistel.
- Kruvikonveieri käivitamine lumest erinevate muude elementide peal (näiteks mulla, rohu, killustiku jne peal).
- Koorma vedamine või lükkamine.
- Ärge transportige reisijaid.

TÄHTIS Masina ebaõige kasutus muudab garantii kehtetuks ja välistab igasuguse tootjapoolse vastutuse, jättes kasutaja kanda kõik kulukohustused, mis tulenevad talle endale või teistele isikutele tekitatud kahjust või vigastustest.

3.1.3 Kasutaja tüüp

Masin on ette nähtud kasutamiseks tarbijatele, seega mitteprofessionaalsetele operaatoritele. Masin on ette nähtud harrastuskasutuseks.

TÄHTIS Masinat peab korraga kasutama ainult üks töötaja.

3.2 OHUTUSMÄRGISTUS

Masina peal on kujutatud mitmesugused sümbolid (joon. 3). Nende ülesanne on tuletada masinaga töötajale meelde toimimisviise, mida tuleb järgida masina kasutamiseks vajaliku hoolikuse ja ettevaatusega. Sümbolite tähendus:



ETTEVAATUST! Normide eiramise korral on isikute vigastamise või vara kahjustamise risk ja/või surmaoht.



ETTEVAATUST! Enne masina kasutamist lugege kasutusjuhendit.



OHT! esemete väljapaiskamine. Ärge suunake väljaviskeava kõrvalviibijate või loomade suunas.



OHT! Hoidke inimesed, lapsed ja loomad tööalalt eemal.



OHT! Pöörlev tiivik. Hoiduge alati lume väljaviske avast eemal.



OHT! Hoidke käed ja jalad pöörlevatest osadest eemal.



OHT! Keelatud panna käsi väljaviskamiskanalis, kui kruvikonveier liigub. Enne väljaviskerenni ummistusest puhastamist jätke alati mootor seisma



OHT! Alati tuleb kanda kuulmist kaitsvaid kõrvaklappe.



OHT! Alati tuleb kanda kaitseprille.



OHT! Enne masina hooldustööde tegemist võtke aku masinast välja.



ETTEVAATUST! Ohutustrafoga varustatud akulaadija.



OHT! Kasutada ainult kuivas keskkonnas.



ETTEVAATUST! Enne kasutamist lugeda kasutusjuhendit



ETTEVAATUST! Akumulaatorit ei tohi hoida päikese käes, kui temperatuur on üle 45°C.



OHT! Akut ei tohi asetada vette ega jätta niiskuse kätte



OHT! Akusid ei tohi tulle visata. PLAHVATUSOHT!

TÄHTIS Kulunud või loetamatuks muutunud kleepsildid tuleb välja vahetada. Uusi kleepsilte saab volitatud teeninduskeskusest.



Kasutusest kõrvaldatud toodete ja pakendi sorteerimine võimaldab materjale ümber töödelda ja taaskasutada. Ümbertöödeldud materjalide taaskasutus aitab vältida keskkonnareostust ja vähendab uue tooraine vajadust.

Batteries



Kui toiteelementide kasutusega lõpeb, tuleb need utiliseerida, et keskkonda säästa.

Toiteelement sisaldab materjale, mis on teile ja keskkonnale ohtlikud. See tuleb kasutusest kõrvaldada ja utiliseerida ettevõtte poolt, kes tohib käidelda liitiumioonakusid.

3.3 PÕHIKOMPONENDID

Masin koosneb järgmistest põhikomponentidest (joon. 1):

- A. Käepide
- B. Käivituskang
- C. Käepideme alumine osa
- D. Väljaviskejoa suunamise kang
- E. LED-tuled
- F. Käepideme allapööramise sulgur
- G. Keskmise käepide
- H. Süütevõti
- I. Väljaviskerenn
- J. Deflektor
- K. Kruvikonveier
- L. Kruvikonveieriruum
- M. Ratas
- N. Alumine lõiketera
- O. Transpordikäepide
- P. Akuruum
- Q. Akulaadija (tarnitakse eraldi)
- R. Aku (tarnitakse eraldi)

4. KOKKUMONTEERIMINE

Ladustamis- ja transpordipõhjustel ei ole masina mõnesid komponente külge pandud otse tehases, vaid need tuleb masina külge monteerida pärast pakendi eemaldamist järgides järgnevaid instruksioone.

4.1 MONTEERITAVAD KOMPONENDID

Pakendis on kaasas järgmises tabelis loetletud monteeritavad komponendid (joon. 4):

Komponent	Joon.	Nr
Lumepuhur	4	1
Väljaviskerenni suunamise kang	4.A, 4.A1, 4.A2	1
Käepide	4.B	1
Käepideme sidur	4.C	1
Käepideme vahepuksid ja kinnituskruvid	4.D, 4.E	2
Käepideme vahepuksid ja kinnituskruvid	4.F, 4.G	4
Süütevõti	4.H	1
Deflektor	4.J	1
Juhised	-	1

4.2 LAHTIPAKKIMINE

1. Avage pakend ettevaatlikult, et komponente mitte kaotada

2. Tutvuge kastis kaasas oleva dokumentatsiooniga, sealhulgas käesoleva juhendiga.
3. Võtke kõik pealemonteerimata komponendid kastist välja.
4. Tõstke lumepuhur kastist välja.
5. Kõrvaldage kast ja pakendid vastavalt kohalikele eeskirjadele.

4.3 KÄEPIDEME MONTEERIMINE

1. Monteerige käepideme keskosa (joon. 4.C) lumepuhuri peale (käepideme alumine osa), kinnitades selle mõlemalt poolt kruvidega (joon. 4.D, 4.E).
2. Asetage ülemine käepide (joon. 4.B) keskmise peale ja kinnitage see ettenähtud lukustuskrudega (joon. 4.G, 4.F).
3. Fikseerige elektrijuhe spetsiaalse juhtmetoega (joon. 4.I).

4.4 VÄLJAVISKERENNI SUUNAMISE KANGI MONTEERIMINE

1. Monteerige käepide kokku (joon. 5.A1) spetsiaalse pikendusvõlliga (joon. 5.A), kinnitades selle vedrutihvtiga (joon. 5.A2). Kontrollige, et võlli augud ja ühenduslüli avad on kohakuti.
2. Pange vedrutihvt augu sisse ja kinnitage.
3. Asetage selliselt saadud käepide ettenähtud alumise käepideme toe sisse (joon. 5.B).
4. Asetage käepideme ots spetsiaalsesse lumepuhuriga ühendamise auku, hoides seda otseasendis, käepide üles poole (joon. 5.C).
5. Kontrollige väljaviskerenni, pöörates seda üleni mõlemas suunas. Renn peab vabalt pöörlema (joon. 9).

4.5 DEFLEKTORI MONTEERIMINE

1. Pange väljaviskesuuna peale otseasendis (joon. 6.A).
2. Ühendage labad mõlemal pool pöörlemisavadesse (joon. 6.B).
3. Suruge, kuni poldid kinnituvad spetsiaalsetesse aukudesse (klõpsuga).

5. JUHTSEADMED

5.1 SÜÜTEVÕTI

Võimaldab mootori seiskamist ja käivitamist. Süütevõtmel on kaks asendit (joon. 8.H):

1. Võti väljas OFF mootor seiskub ja seda ei saa käivitada.
2. Võti sees ON mootorit saab käivitada ja tööle panna.

5.2 KÄIVITUSKANG

Võimaldab mootori seiskamist ja käivitamist.

- Käivitamine: Vajutage süütevõti (joon. 8.H) ja tõmmake käivituskangi (joon. 8.B).
- Seiskamine: laske käivituskang lahti (joon. 8.B).

5.3 KÄIVITUSKANGI LUKUSTAMINE

Hoiab ära käivituskangi juhuslikult käivitamist. Käivituskangi lukustusest vabastamiseks vajutage süütevõti (joon. 8.H).

5.4 VÄLJAVISKERENNI SUUNAMISE KANG

Juhib väljaviskerenni pöörlemist, võimaldades suunata lume väljaviskamist soovitud suunda. Suunamiseks keerake kangi (joon. 9.E) päripäeva / vastupäeva.

5.5 DEFLEKTORI SUUNAMINE

Hoidke kangist kinni (joon. 10.A) ja vajutage seda, et deflektorit lukustusest vabastada (joon. 10.B), et deflektorit saaks reguleerida (joon. 10.C). Liigutage kangi ette / tahapoole, et deflektorit langetada / tõsta, kangist tõmmates. Kui deflektor on seatud soovitud asendisse, lukustub deflektor kangi lahtilaskmisega asendisse (klõpsuga).

5.6 LED-TULEGA LÜLITI

Laternate põlema panemiseks vajutage lülitit ettepoole (joon. 8.E).

I = ON: tuled põlevad

O = OFF: tuled kustunud

6. MASINA KASUTAMINE

 **Kohustuslikke ohutusnõudeid, mida tuleb masina kasutamisel järgida, on**

kirjeldatud ptk-s 2. Järgige hoolikalt neid nõudeid, et mitte sattuda tõsisesse ohtu.

6.1 EELTÖÖD

- Kontrollige, et käivitamise asendis ei oleks kruvikonveier juba lume sees kinni
- Asetage aku selleks ettenähtud pesasse (joon. 7)

TÄHELEPANU Enne lumekoristamise alustamist on asjakohane pihustada kruvikonveierile silikoonaerosooli, et vältida jää teket pöörlevatel organitel.

6.2 OHUTUSKONTROLLID

Pärast käivitamist ja enne masina kasutamist on väga oluline teha järgmised ohutustestid. Kontrollige, et ohutuskontrollide tulemused vastavad tabelis märgitud tulemustele.

 **Tehke alati enne kasutamist ohutuskontrollid.**

6.2.1 Üldine kontroll ja kruvikonveieri töötamise kontroll

Objekt	Tulemus
Vajutage süütevõti (joon. 8.H).	Mootor käivitub ja kruvikonveier hakkab pöörlema.
Vajutage käivituskangi.	
Proovijuhtimine	Ebanormaalselt vibratsiooni ei ole. Ebanormaalseid helisid ei ole.
Laske käivituskang lahti.	Mootor ja kruvikonveier seiskuvad kohe.

 **Kui mõni tulemustest ei vasta järgmistes tabelites märgitud tulemustele, siis ei ole võimalik masinat kasutada! Masin tuleb sel juhul saata teeninduskeskusesse kontrolli ja parandusse.**

6.3 KÄIVITAMINE / TÖÖTAMINE

 **Lumepuhuri käivitamine paneb kruvikonveieri pöörlema. Hoidke inimesed ohutus kauguses ja kontrollige, et kruvikonveier ei puutu vastu kive või esemeid, mis võivad õhku paiskuda.**

6.3.1 Alustamine

1. Kallutage lumepuhurit veidi tahapoole ja tõstke kruvikonveier veidi maast lahti.

2. Vajutage käivituskangi lukustusest vastastamise nuppu ja hoidke seda sissevajutatult (joon. 8.H).
3. Käivitamiseks tõmmake käivituskangi (joon. 8.B).
4. Laske käivituskangi lukustusest vabastamise nuppu lahti

⚠ Kui kruvikonveier on blokeerunud, ärge püüdke mootori käima panna. Masinal on olemas automaatne mootorikaitse, kui see on sees, siis oodake mõned sekundid enne masina käivitamist.

6.3.2 Töötamine

Laske kruvikonveier alla maapinna poole ja alustage lumekoristamist.

⚠ Enne lukustusest vabastamise toimingute tegemist jätke alati mootor seisma.

6.4 SEISKAMINE

Masina seiskamiseks laske käivituskang lahti (joon. 8.B).

TÄHTIS Kui on vaja masinast eemale minna, siis tuleb aku välja võtta.

6.5 SOOVITUSED KASUTUSEKS

- Lund on parem eemaldada, kui see on veel värske. Käige juba koristatud alad veel kord üle, et koristada alles jäänud lumejääd
- Kui on võimalik, visata lumi välja tuule suunas. Kontrollige lume väljaviskejoo kaugust ja suunda.
- Tugeva tuule korral laske deflektor alla nii, et see suunaks väljavisatava lume vastu maad, vähendades nii võimalust, et tuul kannab lund soovimatusse kohta.
- Töö lõpus laske masinal mõni minut käia, et vältida jää tekkimist väljaviskeavas.

6.5.1 Kuiv ja normaalne lumi

Kuni 20 cm paksust lund saab koristada kiiresti, liikudes ühtlase kiirusega. Paksema või kuhjatistes lume korral tuleb kiirust vähendada ja lasta masinal töötada omas rütmis.

6.5.2 Sulalumi ja kokkupressitud lumi

Liikuge edasi aeglaselt. Vältige alumise lõiketera kasutamist kokkupressitud lume või jää eemaldamiseks.

TÄHTIS Masina intensiivne kasutamine sulalume ja kokkupressitud lume korral kulutab kruvikonveierit.

6.6 PÄRAST KASUTAMIST

- Võtke kohe aku selle pesast välja.
- Pühkige masin harjaga masina külge jäänud lumest puhtaks (p 7.2).
- Liigutage kõiki juhtseadmeid mitu korda ette ja taha.
- Keerake vajaduse korral uuesti kinni kruvid ja poldid, mis on kasutamise ajal lahti läinud.
- Kontrollige, et osad ei oleks lahti tulnud või kahjustada saanud. Vajaduse korral vahetage kahjustatud osad välja.

⚠ Masinat ei tohi kinni katta, kui mootor on alles soe.

7. HOOLDUS

7.1 ÜLDANDMED

TÄHTIS Kohustuslikke ohutusnõudeid, mida tuleb masina kasutamisel järgida, on kirjeldatud p-s 2.4.

⚠ Kõik kontrollid ja hooldustööd tuleb teha ainult siis, kui masin seisab ja mootor on välja lülitatud. Enne igasuguseid hooldustöid tuleb mootor seisma jätta ja võti süütest välja võtta.

⚠ Hooldustööde tegemisel kandke sobivaid riideid, kindaid ja prille.

- Hooldustööde sagedust ja tüüpi on kokkuvõtlikult kirjeldatud "Hooldustabelis". Tabeli eesmärk on aidata teid masina töökindluse ja ohutuse säilitamisel. Seal on kirjas peamised tööd ja nende teostamise sagedus. Tehke vastavad toimingud esimesena saabuval tähtajal.
- Mitteoriginaalvaruosade ja -tarvikute võib mõjutada negatiivselt masina tööd ja ohutust. Tootja keeldub igasugusest vastutusest kahju või vigastuste eest, mis on tingitud mitteoriginaalvaruosade ja -tarvikute kasutamisest.
- Originaalvaruosi saab volitatud teeninduskeskustest ja edasimüüjatelt.

TÄHTIS Kõik hooldus- ja reguleerimistööd, mida ei ole käesolevas juhendis kirjeldatud, tuleb lasta teha edasimüüjal või spetsiaalses teeninduskeskuses.

7.2 PUHASTAMINE

⚠ Tehke puhastustöid siis, kui masin on välja lülitatud. Ärge püüdke rennist lund eemaldada, kui te ei ole enne:

- Kruvikonveieri hoovast lahti lasknud.
- Süütevõtit välja võtnud
- Akut välja võtnud

Puhastage masinat alati pärast kasutamist. Puhastamisel järgige järgmisi juhiseid:

- Lülitage mootor välja.
- Võtke aku selle pesast välja.
- Laske lumepuhuril maha jahtuda
- Puhastage lumepuhurit seest ja väljast spetsiaalse harjaga ja/või suruõhuga.

⚠ Ärge kunagi peske lumepuhurit veega, sest see võib kahjustada elektriseadmeid ja põhjustada elektrilöögiohtu.

8. HOIDMINE

Kui masin tuleb seisma panna kauemaks kui 30 päeva:

1. Puhastage lumepuhur hoolikalt.
2. Kontrollige, et lumepuhuril ei oleks kahjustusi. Vajaduse korral tehke parandustööd.
3. Kui värv on kahjustatud, värvige kahjustatud kohad üle, et vältida roostetamist.
4. Kaitske metallpindu rooste eest.

9. TEENINDUS JA REMONT

Käesolevas juhendis on antud kõik vajalikud juhised masina juhtimiseks ja elementaarsete hooldustööde kohta, mida saab teha kasutaja ise. Kõik reguleerimis- ja hooldustööd, mida selles juhendis kirjeldatud ei ole, tuleb lasta teha edasimüüja juures või spetsiaalses teeninduskeskuses, kellel on vajalikud teadmised ja seadmed tööde korrektselt teostamiseks, nii et säilivad masina algsed ohutustingimused. Ebasobivates kohtades või kvalifitseerimata inimeste poolt teostatud tööd muudavad garantii kehtetuks ja vabastavad tootja igasugusest kohustusest või vastutusest.

- Garantii alla kuuluvaid parandus- ja hooldustöid tohivad teha ainult volitatud teeninduskeskused.
- Volitatud teeninduskeskused kasutavad ainult originaalvaruosi. Originaalvaruosad ja -tarvikud on spetsiaalselt projekteeritud nende masinate jaoks.
- Mitteoriginaalvaruosad ega -tarvikud ei ole heaks kiidetud ning

mitteoriginaalvaruosade ja -tarvikute kasutamine muudab garantii kehtetuks.

- Soovitame anda masina kord aastas volitatud teeninduskeskusesse ohutusseadmete hooldusse, teenindusse ja kontrolli.

10. GARANTII KATE

Globe Tools garanteerib, et sellel tootel ei ilmne 24 kuu jooksul alates algsele ostjale müümisest materjali- või töötlemisdefekte, arvestades järgmisi piiranguid. Palun hoidke alles toote ostuarve, et tõendada ostukuupäeva. Käesolev garantii kehtib ainult siis, kui toodet kasutatakse isiklikuks otstarbeks, mitte kaubanduslikel eesmärkidel. Käesolev garantii ei hõlma vigastusi või vastutust juhtudel, kui seadet on kasutaja poolt mittesihipäraselt või vääralt kasutatud või on toode kasutaja tegevuse tulemusena sattunud õnnetusse või avarisse või on seadet valesti, ebamõistlikult või hoolimatult käsitletud. Samuti ei kehti garantii siis, kui seadme kasutusjuhendis ettenähtud tööprotseduure on eiratud, seadet on püütud väljaõppeta töötajate poolt remontida, tehtud on lubamatuid remonttöid, muudatusi või on kasutatud tarvikuid ja/või lisaseadmeid, mis ei ole volitatud isiku poolt spetsiaalselt soovitatud. Käesolev garantii ei kehti rihmadele, harjadele, kottidele, pirnidele või muudele loomulikult kuluvatele osadele, mida on vaja garantiiaja jooksul vahetada. Välja arvatud asjakohaste seadustega määratud juhtudel, ei kata käesolev garantii transportkulusid või kulutarvikuid, näiteks sulavkaitsmeid.

Käesolev piiratud garantii ei kehti, kui toote originaaltähised (kaubamärk, seerianumber jne) on kahjustatud, muudetud või eemaldatud või toode ei ole ostetud volitatud edasimüüja käest või kui toode on müüdud OSTJA RISKIL ja/või OSTJAT ON RIKETEST TEAVITATUD. Sõltuvalt kõikidest kehtivatest seadustest, kehtivad selle piiratud garantii sätted muude kirjalike garantiide asemel, hoolimata sellest, kas need on selgesõnaliselt väljendatud või eeldatavad, kirjalikud või suulised, kaasa arvatud igasugune KAUBANDUSLIK VÕI ERIOTSTARBELE SOBIVUSE garantii. MITTE MINGITEL JUHTUDEL EI VASTUTATA TOOTJA ERIJUHTUMIL VÕI JUHUSLIKULT KAASNEVATEST OLUDEST VÕI AVARIIST TINGITUD KAHJUDE EEST. TOOTJA MAKSIMAALNE VASTUTUS EI ÜLETA SELLE TOOTE EEST TASUTUD TEGELIKKU HINDA.

Käesolev garantii kehtib ainult Euroopa Liidu riikides, Austraalias ja Uus-Meremaal. Väljaspool neid riike võtke palun ühendust Greenworks tools volitatud edasimüüjaga, et määrata teiste garantiide kehtivus.

11. HOOLDUSTÖÖDE TABEL

Töö	Sagedus	Punkt
Ohutuskontrollid / Juhtseadmete kontrollimine	Iga kord enne kasutamist	6.2
Kontrollige alati, et elektriseadmed on terved ja täiesti töökorras	Iga kord enne kasutamist	6.2
Kontrollige, et kruvikonveier pöörleks vabalt	Iga kord enne kasutamist	6.2.1
Kandke kruvikonveieri peale silikoonerosooli, et vältida jää teket	Iga kord enne kasutamist	6.3
Kontrollige, et kõik kruviühendused on korralikult kinni. Vajaduse korral keerake uuesti kinni.	Iga kord enne ja pärast kasutamist	4
Kontrollige, et käivituskangi saab käivitada ainult lahti lastud käivituskangi lukustusest vabastamisega	Iga kord enne kasutamist	5.3
Üldine puhastamine ja kontrollimine	Iga kord pärast kasutamise lõpetamist	7.2

12. RIKETE TUVASTAMINE

RIKE	VÕIMALIK PÕHJUS	LAHENDUS
1. Masin ei lähe käima	Aku puudub või pole õigesti sisestatud	Kontrollige, et aku on õigesti sees
	Ülepingekaitse käivitub	Oodake mõni sekund automaatseks taastumiseks.
	Kruvikonveier on kinni ja mootor ei lähe käima	Laske kohe käivitusjuhtseade lahti ja kõrvaldage takistus. Seejärel proovige uuesti käivitada.
2. Mootor töötab vaevaliselt.	Kruvikonveier või väljaviskerenn on ummistunud, takistusega blokeeritud või kahjustatud.	Puhastage kruvikonveier ja väljaviskerenn. Eemaldage võimalikud rusud või võõrkehad. Vahetage need välja, kui need on kahjustatud.
	Kondensaator on defektne.	Helistage teenindusse või edasimüüjale.
3. Mootor jääb ise seisma	Rike elektrikomponendi töös	Helistage teenindusse või edasimüüjale.
	Ülepingekaitse käivitub	Oodake 10 minutit ja proovige uuesti.
4. Liiga suur vibratsioon	Mõned osad on lahti tulnud või kruvikonveier või tiivik on kahjustatud.	Keerake kõik kinnituselemendid korralikult kinni. Laske kahjustatud osad välja vahetada volitatud teeninduskeskuses.
	Kang ei ole õiges asendis.	Kontrollige, et kang oleks fikseeritud õigesse asendisse.
5. Lume väljaviskamise jõud on nõrgenenud või aeglustunud	Väljaviskerenn on ummistunud.	Puhastage väljaviskerenn.
	Kruvikonveier on kinni kiilunud.	Eemaldage võimalikud rusud või võõrkehad kruvikonveierist.
6. Lumepuhur jätab õhukese lumekihi maha	Kruvikonveieri lõiketera on kulunud	Võtke ühendust volitatud teeninduskeskusega.

Kui probleemid jätkuvad ka pärast kirjeldatud lahenduste rakendamist, võtke ühendust oma edasimüüjaga.



SISÄLLYSLUETTELO

1. YLEISTÄ	1
3. LAITTEESEEN TUTUSTUMINEN.....	5
3.1 Laitteen kuvaus ja käyttötarkoitus	5
3.2 Turvamerkinnot	6
3.3 Pääosat.....	6
4. ASENNUS	7
5. HALLINTALAITTEET	7
5.1 Virta-avain.....	7
5.2 Käynnistysvipu	8
5.3 Käynnistysvivun lukitus	8
5.4 Poistokourun suuntaa säättävä kahva	8
5.5 Ohjauslevyn suuntaaminen.....	8
5.6 Led-valojen kytkin	8
6. LAITTEEN KÄYTTÖ	8
6.1 Esitoimenpiteet	8
6.2 Turvallisuustarkastukset	8
6.3 Käynnistys / työ	8
6.4 Pysäytys.....	9
6.5 Käyttövinkkejä.....	9
6.6 Käytön jälkeen	9
7. HUOLTO	9
7.1 Yleistä	9
7.2 Puhdistus	10
8. VARASTOINTI	10
9. HUOLTO JA KORJAUS	10
10. TAKUUSUOJA.....	10
11. HUOLTOTAULUKKO	11
12. VIKOJEN PAIKANNUS	11

1. YLEISTÄ

1.1 KÄYTTÖOPPAAN LUKEMINEN

Ne käyttöoppaan kappaleet, jotka sisältävät erityisen tärkeää turvallisuutta tai toimintaa koskevaa tietoa, on merkitty toisin, seuraavassa osoitetulla tavalla:

HUOMIO tai **TÄRKEÄÄ** tarkoittaa tai antaa lisätietoa jo aiemmin selitettyihin tietoihin. Niiden tarkoituksena on estää laitteen vaurioituminen tai vahinkojen syntyminen.

Merkki  korostaa vaaraa. Varoituksen noudattamatta jättäminen voi aiheuttaa henkilövahinkoja tai kolmansille tahoille syntyviä vaaroja ja/tai vahinkoja.

Ruudulla korostetut kappaleet joiden reunoissa on harmaita pisteitä osoittavat valinnaiset ominaisuudet, joita ei ole kaikissa tässä käyttöohjeessa mainituissa malleissa. Tarkista jos ominaisuus esiintyy hankkimassasi mallissa.

”Etuosa”, ”takaosa”, ”oikea” ja ”vasen” viittaukset ovat käyttäjän istuma-asennosta katsottuna.

1.2 VIITTEET

1.2.1 Kuvat

Käyttöohjeissa annetut kuvat on numeroitu 1, 2, 3, jne.

Kuvissa annetut osat on merkitty kirjaimilla A, B, C jne.

Viite kuvassa 2 annettuun osaan C osoitetaan: ”Ks. kuva 2.C” tai yksinkertaisesti ”(2.C)”.

Kuvat ovat suuntaa-antavia. Asennetut osat voivat poiketa kuvissa annetuista.

1.2.2 Otsikot

Käyttöopas on jaettu lukuihin ja kappaleisiin.

Otsikko ”2.1 Koulutus” on kappaleen ”2.

Turvallisuusmääräykset” alaotsikko. Viittaukset lukuihin tai kappaleisiin osoitetaan sanoilla luku tai kappale sekä vastaavalla numerolla.

Esimerkiksi: ”luku 2” tai ”kappale 2.1”.

2. TURVALLISUUSMÄÄRÄYKSET

2.1 KOULUTUS

⚠ Lue nämä ohjeet huolellisesti ennen laitteen käyttöä.

⚠ Tutustu vipuihin ja laitteen oikeaan käyttöön. Opi pysäyttämään moottori nopeasti. Näiden varoitusten lukematta jättäminen saattaa aiheuttaa tulipalon ja/tai vakavan loukkaantumisen. Säilytä kaikki varoitukset ja ohjeet tulevaa käyttöä varten.

- Älä anna lasten tai kokemattomien henkilöiden käyttää laitetta. Paikalliset lait voivat määrätä laitteen käytölle minimi-ikärajan.
- Tätä laitetta saa käyttää yli 8-vuotiaat lapset ja fyysisesti tai henkisesti rajoittuneet henkilöt tai henkilöt, joilla ei ole tämän laitteen käyttöön liittyvä kokemusta jos heidän toimintaansa valvotaan tai heitä opastetaan siten että he käyttävät laitetta turvallisesti ja ymmärtävät sen käyttöön liittyvät vaarat. Lapset eivät saa leikkiä laitteella. Lapset eivät saa suorittaa säännöllistä puhdistusta ja huoltoa ilman valvontaa.
- Laitetta ei koskaan saa käyttää jos käyttäjä on väsynyt tai huonovointinen tai on nauttinut lääkkeitä, huumeita, alkoholia tai muita käyttäjän reflekseihin ja huomiokykyyn vaikuttavia aineita.
- Muista, että käyttäjä on vastuussa tapaturmista

tai vahingoista, jotka hän aiheuttaa muille ihmisille tai heidän omaisuuksilleen. Käyttäjän vastuulla on arvioida maaston mahdolliset vaarat ja ryhtyä tarvittaviin varotoimenpiteisiin omansa ja muiden turvallisuuden takaamiseksi, erityisesti kun työskennellään kaltevilla, epätasaisilla, liukkailla tai epävakailla pinnoilla.

2.2 ESITOIMENPITEET

Henkilönsuojaimet

- Älä käytä lumilinkoa ilman tarkoituksenmukaista vaatetusta.
- Pue jalkineet, joissa on pitävä pohja liukkailla pinnoilla.
- Käytä käytön, huollon tai korjaustoimenpiteiden aikana aina suojalaseja tai visiiriä. Moottoroitujen koneiden käyttö voi saada vieraita esineitä sinkoutumaan silmiin.
- Käytä kuulosuojaimia.

Työalue / Laite

- Tarkista puhdistettava alue huolellisesti ja ota näkyvät ja vieraat esineet pois. Esimerkiksi kynnykset, kelkat, pöydät, langat jne..
- Ennen moottorin käynnistämistä tarkista, että kaikki ohjaukset on kytketty pois päältä.
- Ennen lumen linkoamista, anna moottorin ja laitteen sopeutua ulkoiseen lämpötilaan

Akukäyttö

- Lue akun käyttöohjeessa annetut turvatoimet.
- Tarkista, että verkkojännite vastaa syöttöjännitettä.

⚠ Minkä tahansa sähkölaitteen pysyvän liitännän sähköverkkoon saa tehdä ainoastaan pätevä sähkömies voimassa olevien säännösten mukaan. Virheellinen kytkentä saattaa aiheuttaa henkilövahinkoja mukaan lukien kuoleman.

2.3 KÄYTÖN AIKANA

Työalue

- Älä käytä laitetta räjähdysalttiissa ympäristössä, syttyvien nesteiden, kaasujen tai pölyn lähetyvillä. Sähkökosketukset tai mekaaniset hankaumat voivat aiheuttaa kipinöitä, jotka saavat pölyn tai höyryt syttymään.
- Työskentele ainoastaan päivänvalossa tai kyllin riittävässä keinovalossa ja hyvän näkyvyyden vallitessa.
- Pidä henkilöt, lapset ja eläimet loitolla työalueelta. Lapsia on valvottava toisen aikuisen henkilön toimesta.
- Toimi erityisen varovaisesti kun käytät laitetta sorateiden, jalkakäytävien ja teiden läheisyydessä tai kun niitä ylitetään. Varo piileviä vaaroja.
- Varo liikennettä kun laitetta käytetään tien läheisyydessä.

Toiminnot

- Älä suuntaa poistokourun aukkoa päin vastatuulta tai henkilöitä, eläimiä, ajoneuvoja, asuntoja ja kaikkea sellaista, joka voi vahingoittaa lumen tai lumen peitossa olevien esineiden takia. Älä anna kenenkään olla laitteen edessä.

- Älä koskaan käytä lumilinkoa aitojen, autojen, ikkunoiden, lasiaitojen jne. lähellä ellei poistokourun ohjauslevy ole kunnolla säädetty..
- Älä laita käsiä ja jalkoja pyörivien osien lähelle. Pysyttele aina etäällä lumen poistokourun aukosta.
- Jos lumilinko osuu vieraisiin esineisiin tai epätavallista tärinää esiintyy, irrota akku ja tutustu siihen huolellisesti tarkistaaksesi ettei siihen ole syntynyt vahinkoja. Tärinä on yleensä merkki ongelmasta. Korjaa mahdolliset vahingot ennen laitteen käyttöä uudelleen.
- Ennen kuin poistut laitteen läheisyydestä, kytke kaikki ohjaukset pois päältä ja irrota akku.
- Ennen puhdistustoimenpiteiden, korjausten tai tarkastusten suorittamista tarkista aina, että pyörivät osat ovat paikoillaan, ohjaukset on kytketty pois päältä ja akku on irrotettu.
- Älä käytä laitetta korkeilla nopeuksilla kun ajat liukkailla mailla. Toimi varovaisesti kun liikut taaksepäin. Katso taaksepäin ennen peruuttamista ja sen aikana varmistaaksesi, ettei esteitä esiinny.
- Kytke syöttöruuvi pois päältä kun laitetta kuljetetaan tai sitä ei käytetä
- Varmista aina, että olet tasapainossa ja kykenet pitämään kunnolla kahvasta kiinni. Kävele, älä koskaan juokse.

Käytön rajoitukset

- Älä käytä laitetta poikkisuunnassa rinteessä. Aja mäessä aina ylhäältä alas ja päinvastoin. Ole aina erityisen varovainen kun vaihdat suuntaa mäessä. Vältä jyrkkiä mäkiä.
- Älä koskaan käytä laitetta ilman siihen kuuluvia suojuksia tai jos niitä ei ole asennettu oikein.
- Älä peukaloi tai kytke pois paikalla olevia turvajärjestelmiä.
- Älä ylikuormita konetta ohjaamalla sitä liian korkealla nopeudella.
- Älä koskaan laita käsiä poiston tai ruuvisyöttimen sisälle ellei akkua ole kytketty irti.

2.4 HUOLTO, VARASTOINTI JA KULJETUS

Suorita säännöllinen huolto ja oikea varastointi laitteen turvallisuuden säilyttämiseksi.

⚠ Irrota akku ja lue ohjeet huolellisesti ennen minkään puhdistus-, huolto- tai korjaustoimenpiteen aloittamista. Käytä sopivia asusteita ja työskentelyhanskoja kaikissa tilanteissa, joissa kädet ovat vaarassa.

⚠ Käyttöturvallisuuden kannalta on tärkeää, että rikkoutuneet osat vaihdetaan uusiin, eikä niitä korjata. Käytä ainoastaan alkuperäisiä varaosia: ei-alkuperäisten ja/tai huonosti

asennettujen varaosien käyttäminen vaarantaa laitteen turvallisuuden ja voi aiheuttaa onnettomuuksia tai henkilövahinkoja. Valmistajalla ei ole minkäänlaista vastuuta tällaisissa tapauksissa.

Huolto

- Jos akku on viallinen, tulee se vaihtaa yksinomaan alkuperäiseen varaosaan jälleenmyyjän tai valtuutetun myyjän toimesta.

Varastointi

- Jätä laite päälle muutamaksi minuutiksi lumen linkoamisen jälkeen imuputken / roottorin jäätyminen estämiseksi.
- Anna moottorin jäähtyä ennen kuin lumilinko varastoidaan suljettuun tilaan.
- Viittaa aina käyttöoppaaseen tärkeitä yksityiskohtia varten jos lumilinkoa on varastoitava pitkään.

Kuljetus

Aina kun laitetta on tarpeen liikuttaa, nostaa, kuljettaa tai kallistaa tulee:

- Käyttää paksuja työhanskoja.
- Ottaa kiinni laitteesta sellaisista kohdista, joista saa tukevan otteen huomioiden laitteen painon ja sen jakautumisen.
- Huolehtia, että mukana on riittävä määrä henkilöitä huomioiden laitteen painon ja kuljetusvälineen ominaisuudet.
- Kuljetuksen ajaksi kone on kiinnitettävä huolellisesti kuljetusajoneuvoon.

2.5 YMPÄRISTÖNSUOJELU

Ympäristönsuojelun tulee olla keskeisellä sijalla käytettäessä laitetta.

- Vältä aiheuttamasta häiriötä naapureille.
- Noudata tarkasti paikallisia säädöksiä, koskien pakkausten, öljyn, polttoaineen, suodattimien, kuluneiden osien tai minkä tahansa ongelmajätteen hävitystä. Näitä jätteitä ei saa heittää tavallisen sekajätteen joukkoon, vaan ne on kerättävä talteen erikseen ja vietävä niitä varten olevaan erilliseen jätteiden keräyspaikkaan, jossa niiden kierrätyksestä huolehditaan.
- Kun laite otetaan pois käytöstä älä hylkää sitä luontoon vaan vie se kaatopaikalle paikallisia säädöksiä noudattaen.

2.6 KIERRÄTYS



Älä hävitä sähkölaitteita kotitalousjätteiden seassa. Euroopan parlamentin ja neuvoston direktiivi 2012/19/EY sähkö- ja elektroniikkaromusta ja sen toteuttaminen kansallisten säädösten mukaisesti määrää sähkölaitteiden erillisen keräyksen niin, että ne voidaan käyttää uudelleen ympäristöystävällisesti. Jos sähköisiä laitteita hävitetään kaatopaikalle tai maaperään, vahingolliset aineet saattavat joutua pohjaveteen ja ravintoketjuun vahingoittaen siten terveyttä ja hyvinvointia. Lisätietoja tämän laitteen hävittämisestä saa kotitalousjätteiden

hävityksestä vastaavalta elimeltä tai jälleenmyyjältä.

3. LAITTEeseen TUTUSTUMINEN

3.1 LAITTEEN KUVAUS JA KÄYTTÖTARKOITUS

Tämä laite on lumilinko.

Laite on sähkökäyttöinen. Siihen kuuluu ladattava 48 V:n akku. Laite on ladattava 230 V:n vaihtovirralla tarkoituksenmukaista akkulaturia käyttämällä (ks. laitekohtainen ohjekirja). Kahvaan asennettu käynnistysvipu aktivoi sähkömoottorin, joka käynnistää lumea poistavan ruuvisyöttimen. Käyttäjä voi ohjata laitetta aina seisaaltaan sen takaa tarttumalla siinä olevaan kahvaan johon on asennettu käynnistysvipu.

3.1.1 Käyttötarkoitus

Tämä laite on suunniteltu ja valmistettu lumen linkoamiseen, auraamiseen ja poistamiseen jalkakäytäviltä, puutarhoista, ajoteiltä ja muilta maan tasolla olevilta pinnoilta. Lumilinkoa on käytettävä yksinomaan lumen poistamiseen.

3.1.2 Väärä käyttö

Käyttö mihin tahansa muuhun tarkoitukseen, joka poikkeaa edellä mainituista, saattaa olla vaarallista ja aiheuttaa vahinkoja henkilöille ja/tai esineille. Sopimattomaksi käytöksi katsotaan (esimerkiksi, mutta ei ainoastaan):

- Laitteen käyttö korotetuilla pinnoilla kuten katot, autotallit, katokset tai muut rakenteet tai rakennukset.
- Ruuvisyöttimen käynnistys jos paikalla on muuta kuin lunta (esim. maa, ruoho, kivet tms.).
- Kuormien vetäminen tai työntäminen.
- Älä kuljeta matkustajia.

TÄRKEÄÄ Laitteen virheellinen käyttö saa takuun raukeamaan ja vapauttaa valmistajan kaikesta vastuusta siirtämällä käyttäjälle kaikki omista tai kolmansille osapuolille koituvista vahingoista tai loukkaantumisista siirtyvän vastuun.

3.1.3 Käyttäjätyyppi

Tämä laite on tarkoitettu kuluttajien käyttöön eli muille kuin ammattikäyttäjille. Tämä laite on tarkoitettu harrastuskäyttöön.

TÄRKEÄÄ Laitetta saa käyttää vain yksi henkilö.

3.2 TURVAMERKINNÄT

Laitteeseen on kiinnitetty erilaisia merkkejä (kuva 3). Niiden tehtävänä on muistuttaa käyttäjää tarvittavista toimenpiteistä, jotta laitetta voitaisiin käyttää varovaisesti ja riittävän turvallisesti. Merkkien merkitys:



VAROITUS! Jos säädöksiä ei noudateta, olemassa on hengenvaara ja/tai henkilö- tai esinevaara.



VAROITUS! Lue ohjeet ennen laitteen käyttöä.



VAARA! esineiden sinkoutuminen. Älä suuntaa poistoaukkoa paikalla olevien henkilöiden tai eläinten suuntaan.



VAARA! Pidä työaluetta vapaana henkilöistä, lapsista ja eläimistä.



VAARA! Pyörivä roottori. Pysy aina kaukana lumen poistoaukosta.



VAARA! Pidä kädet ja jalat poissa pyörivistä osista.



VAARA! Käsia ei saa työntää poistokanavaan kun ruuvisyötin liikkuu. Pysäytä moottori ennen kuin poistokouru tukkeutuu



VAARA! Käytä kuulosuojaimia



VAARA! Käytä suojalaseja



VAARA! Ennen laitteen huoltoon ryhtymistä, irrota akku laitteesta.



VAROITUS! Akkulaturi varustettu turvamuuntajalla.



VAARA! Käytä ainoastaan kuivissa tiloissa.



VAROITUS! Lue käyttöohjeet ennen käyttöä.



VAROITUS! Älä altista akkua auringonpaisteelle lämpötilan ollessa yli 45 °C.



VAARA! Älä upota akkua veteen äläkä altista sitä kosteudelle



VAARA! Älä heitä akkuja tuleen. RÄJÄHDYSVAARA!

TÄRKEÄÄ Huonokuntoiset tai lukukelvottomat tarrat on vaihdettava. Pyydä tilalle uudet tarrat valtuutetulta laitekohtaiselta huoltokeskukselta.



PKun käytetyt tuotteet ja pakkausmateriaalit viedään erilliseen keräykseen, materiaalit voidaan kierrättää ja uusiokäyttää. Kierrätettyjen materiaalien uusiokäyttö estää ympäristön saastumista ja vähentää raakaaineiden tarvetta.

Batteries



Hävitä akut niiden käyttöiän päättyessä ottamalla ympäristö huomioon. Akku sisältää materiaalia, joka on vaarallista käyttäjälle ja ympäristölle. Se on irrotettava ja hävitettävä erikseen laitoksessa, joka ottaa vastaan litiumioniakkuja.

3.3 PÄÄOSAT

Laitteeseen kuuluu seuraavista pääosista (kuva 1):

A. Kahva

- B. Käynnistysvipu
- C. Kahvan alaosa
- D. Kourun säätökampi
- E. Led-valot
- F. Kahvan sulkukohta
- G. Keskikahva
- H. Virta-avain
- I. Poistokouru
- J. Ohjauslevy
- K. Ruuvisyötin
- L. Ruuvisyöttimen kotelo
- M. Pyörä
- N. Alaterä
- O. Kuljetuskahva
- P. Akkulokero
- Q. Akkulaturi (toimitetaan erikseen)
- R. Akku (toimitetaan erikseen)

4. ASENNUS

Kuljetus- ja varastointiteknisistä syistä jotkin laitteen osat toimitetaan purettuina ja ne tulee koota pakkauksesta purkamisen jälkeen, seuraavia ohjeita noudattaen.

4.1 ASENNUSOSAT

Pakkaukseen kuuluu asennusosat (kuva 4), jotka on lueteltu seuraavassa taulukossa:

Osa	Kuva	Nro
Lumilinko	4	1
Poistokourun suuntaa säätävä kahva	4.A, 4.A1, 4.A2	1
Kahva	4.B	1
Kahvan kytkentäkohta	4.C	1
Kahvan kiinnitysruuvit ja välikappaleet	4.D, 4.E	2
Kahvan kiinnitysruuvit ja välikappaleet	4.F, 4.G	4
Virta-avain	4.H	1
Ohjauslevy	4.I	1
Ohjeet	-	1

4.2 PAKKAUKSEN PURKAMINEN

1. Avaa pakkaus huolella ja varo osien hävittämistä
2. Tutustu laatikossa olevaan dokumentaatioon, nämä ohjeet mukaan luettuina.
3. Ota pois laatikosta kaikki irralliset osat.
4. Nosta lumilinko pois laatikosta.

5. Hävitä laatikko ja pakkausmateriaalit paikallisten määräysten mukaisesti.

4.3 KAHVAN ASENNUS

1. Asenna kahvan keskiosa (kuva 4.C) lumilinkoon (kahvan alaosa), kiinnittämällä sen molemmilta puolilta ruuveilla (kuva 4.D, 4.E).
2. Aseta yläkahva (kuva 4.B) keskikahvan päälle ja kiinnitä se tarkoituksenmukaisilla ruuveilla ja lukituksilla (kuva 4.G, 4.F).
3. Lukitse virtajohto tarkoituksenmukaisella kaapelin ohjaimella (kuva 4.I).

4.4 POISTOKOURUN SUUNTA SÄÄTÄVÄN KAMMEN ASENNUS

1. Kokoa kampi (kuva 5.A1) tarkoituksenmukaista jatkoputkea käyttämällä (kuva 5.A), kiinnittämällä sen joustavalla tapilla (kuva 5.A2). Varmista, että akselin ja liitoksen aukot asettuvat kohdakkain.
2. Aseta joustava tappi aukkoon ja kiinnitä.
3. Laita näin saatu kampi alakahvan tukeen (kuva 5.B).
4. Työnnä kahvan pää kourussa olevaan tarkoituksenmukaiseen liitosaukkoon pitämällä sitä suorassa asennossa kahva yläsuuntaan päin (kuva 5.C).
5. Tarkista poistokouru kääntämällä sitä kokonaan molempiin suuntiin. Kourun tulee kääntyä vapaasti (kuva 9).

4.5 OHJAUSLEVYN ASENNUS

1. Aseta ohjauslevy tyhjennykseen suorassa asennossa (kuva 6.A).
2. Yhdistä molemmissa sivuissa olevat kielekkeet kiertoaukkoihin (kuva 6.B).
3. Työnnä, kunnes tapit kytkeytyvät tarkoituksenmukaisiin aukkoihin (klik).

5. HALLINTALAITTEET

5.1 VIRTA-AVAIN

Sen avulla moottori voidaan pysäyttää ja käynnistää. Virta-avaimella on kaksi eri asentoa (kuva 8.H):

1. Avain irrotettu - OFF - moottori pysähtyy eikä sitä voi käynnistää.
2. Avain kytketty - ON - moottori voidaan käynnistää ja laitaa käyntiin.

5.2 KÄYNNISTYSVIPU

Sen avulla moottori voidaan pysäyttää ja käynnistää.

- Käynnistäminen: Paina virta-avain (kuva 8.H) ja vedä käynnistysvipua (kuva 8.B).
- Pysäyttäminen: vapauta käynnistysvipu (kuva 8.B).

5.3 KÄYNNISTYSVIVUN LUKITUS

Estää käynnistysvivun tahattoman käynnistyksen. Paina virta-avain (kuva 8.H) käynnistysvivun vapauttamiseksi.

5.4 POISTOKOURUN SUUNTA SÄÄTÄVÄ KAHVA

Ohjaa poistokourun kiertoa sallien näin lumen poiston haluttuun suuntaan. Käännä kampea (kuva 9.E) myötä- tai vastapäivään kourun suuntaamiseksi.

5.5 OHJAUSLEVYN SUUNTAAMINEN

Tartu kahvaan (kuva 10.A) ja paina sitä ohjauslevyn lukituksen vapauttamiseksi (kuva 10.B) sallien näin ohjauslevyn suuntaamisen (kuva 10.C). Liikuta kahvaa eteen / taakse ohjauslevyn laskemiseksi / nostamiseksi, kahva vedettynä. Kun ohjauslevy on saatu haluttuun asentoon, sen vapauttaminen lukitsee ohjauslevyn (klik).

5.6 LED-VALOJEN KYTKIN

Sytytä valot työntämällä kytkintä eteenpäin (kuva 8.E).

I = ON: valot päällä

O = OFF: valot sammutettu

6. LAITTEEN KÄYTTÖ

TÄRKEÄÄ *Noudatettavat turvallisuusmääräykset laitteen käytön aikana on kuvattu luvussa 2. Noudata tarkalleen kyseisiä ohjeita estääksesi vakavia riskitilanteita tai vaaroja.*

6.1 ESITOIMENPITEET

- Tarkista että ruuvisyötin ei ole lumessa kun se käynnistetään.

- Aseta akku tarkoituksenmukaiseen lokeroon (kuva 7)

HUOMIO *Ennen lumen linkoamisen alkamista on hyvä ruiskuttaa silikonisuihketta ruuvisyöttimeen, jotta voitaisiin estää jään muodostumista pyöriviin osiin*

6.2 TURVALLISUUSTARKASTUKSET

Ennen laitteen käynnistämistä ja sen käyttöä on oleellista suorittaa seuraavat turvatestit. Tarkista, että turvallisuustarkastusten tulokset vastaavat taulukossa annettuja arvoja.

⚠ Suorita turvallisuustarkastukset aina ennen käyttöä.

6.2.1 Yleinen turvallisuustarkastus ja ruuvisyöttimen toiminnan tarkastus

Kohde	Tulos
Paina virta-avain ((kuva 8.C). Paina käynnistysvipua.	Moottori käynnistyy ja ruuvisyötin alkaa pyöriä.
Testiajo	Ei poikkeavaa tärinää. Ei poikkeavaa ääntä.
Vapauta käynnistysvipu.	Moottori ja ruuvisyötin pysähtyvät välittömästi.

⚠ Jos mikä tahansa tuloksista poikkeaa seuraavissa taulukoissa osoitetuista arvoista, laitetta ei ole mahdollista käyttää! Toimita laite huoltokeskukseen laitekohtaisia tarkastuksia ja korjaustoimenpiteitä varten.

6.3 KÄYNNISTYS / TYÖ

⚠ Lumilingon käynnistys käynnistää ruuvisyöttimen. Loitonna henkilöt turvaetäisyydelle ja tarkista, että ruuvisyötin ei koske kiviä tai esineitä, jotka voivat singahtaa.

6.3.1 Liikkeellelähtö

1. Kallista lumilinkoa kevyesti taaksepäin ja nosta ruuvisyötintä hivenen maasta.
2. Paina ja pidä käynnistysvivun vapautinta painettuna (kuva 8.H).
3. Käynnistystä varten vedä käynnistysvivusta (kuva 8.B).
4. Käynnistysvivun vapautus

⚠ Jos ruuvisyötin on lukittu, älä yritä käyttää moottoria. Laite on varustettu automaattisella "Moottorin suojauskella". Kun se on

kytketty, odota muutama sekunti ennen laitteen käynnistämistä uudelleen.

6.3.2 Työskentely

Laske ruuvisyötintä alasuuntaan ja ala poistaa lunta.

⚠ Pysäytä moottori aina ennen vapauttamista koskevia toimenpiteitä.

6.4 PYSÄYTYS

Laitteen pysäyttämiseksi, vapauta käynnistysvipu (kuva 8.B).

TÄRKEÄÄ Jos joudut poistumaan laitteen läheisyydestä, irrota akku.

6.5 KÄYTTÖVINKKEJÄ

- Lumen poisto on tehokkaampaa kun lumi on uutta. Linkoa puhdistetuilla alueilla uudelleen lumijäämien poistamiseksi.
- Poista lumi mahdollisuuksien mukaan tuulen suuntaisesti. Tarkista poistetun lumen etäisyys ja suunta.
- Jos paikalla on voimakas tuuli, laske ohjauslevyä siten, että poistettu lumi suunnataan maahan päin vähentäen näin mahdollisuutta, että tuuli kuljettaa ne väärille alueille.
- Työn loputtua, jätä laite käyntiin muutamaksi minuutiksi. Näin estetään jään muodostumista ulostuloaukkoon.

6.5.1 Kuiva ja normaali lumi

Paksuudeltaan korkeintaan 20 cm lumi voidaan poistaa nopeasti toimimalla vakaalla nopeudella. Jos lumi on paksumpaa tai kasoja esiintyy, vähennä nopeutta ja anna laitteen toimia omalla nopeudellaan.

6.5.2 Märkä ja tiivis lumi

Etene hitaasti. Vältä alaterän käyttöä tiiviin lumen ja jään poistamisessa.

TÄRKEÄÄ Laitteen jatkuva käyttö märällä ja tiivillä lumella voi aiheuttaa rikkoutumista ruuvisyöttimen istukassa.

6.6 KÄYTÖN JÄLKEEN

- Ota akku välittömästi pois pois akkutilasta
- Puhdista harjalla laitteeseen jäänyt lumi (kappale 7.2).

- Liikuta kaikkia ohjauksia edestakaisin useaan kertaan.
- Kiristä käytön aikana mahdollisesti löystyneet ruuvit ja pultit.
- Tarkista, ettei paikalla ole löystyneitä tai vahingoittuneita osia. Tarpeen vaatiessa vaihda vahingoittuneet osat.

⚠ Älä peitä konetta niin kauan kun moottori on vielä kuuma.

7. HUOLTO

7.1 YLEISTÄ

TÄRKEÄÄ Noudatettavat turvallisuusmääräykset laitteen käytön aikana on kuvattu kappaleessa 2.4. Noudata tarkalleen kyseisiä ohjeita estääksesi vakavia riskitilanteita tai vaaroja.

⚠ Kaikki huoltoa koskevat tarkastukset ja toimenpiteet on suoritettava laite pysähdyksissä ja moottori sammutettuna. Ennen huoltotoimenpiteiden suorittamista, sammuta moottori ja ota virta-avain pois paikaltaan.

⚠ Käytä tarkoituksenmukaisia vaatteita, käsineitä ja laseja ennen huoltotoimenpiteiden suorittamista.

- Toimenpiteiden suoritustiheydet ja tyypit on annettu "Huoltotaulukossa". Taulukon tarkoituksena on auttaa säilyttämään laite tehokkaana ja turvallisena. Siinä on esitelty tärkeimmät toimenpiteet sekä niiden kaikkien suoritustiheydet. Suorita vastaava toimenpide ensimmäiseksi vastaantulevan määräajan yhteydessä.
- Ei-alkuperäisten varaosien ja lisävarusteiden käyttö voi vaikuttaa negatiivisesti laitteen toimintaan ja turvallisuuteen. Valmistaja ei vastaa kyseisten tuotteiden aiheuttamista vahingoista tai vammoista.
- Alkuperäiset varaosat toimitetaan huoltokorjaamoiden ja valtuutettujen jälleenmyyjien toimista.

TÄRKEÄÄ Kaikki huolto- ja säätötoimenpiteet joita ei ole kuvattu tässä käyttöohjeessa on suoritettava jälleenmyyjän tai ammattitaitoisen keskuksen toimesta.

7.2 PUHDISTUS

⚠ Suorita puhdistustoimenpiteet laite sammutettuna. Älä yritä poistaa lunta poistosta ennen kuin:

- **Syöttöruuvin vipu on vapautettu**
- **Virta-avain on irrotettu**
- **Akku on irrotettu**

Puhdista laite aina käytön jälkeen. Puhdistusta varten noudata seuraavia ohjeita:

- Pysäytä moottori.
- Ota akku pois akkutilasta
- Anna lumilingon jäähtyä
- Puhdista lumilinko sisältä ja ulkoa tarkoituksenmukaisella harjalla ja/tai paineilmalla.

⚠ Älä koskaan pese lumilinkoa vedellä, sillä sähkölaitteet voivat vahingoittua aiheuttamalla sähköiskun vaaran.

8. VARASTOINTI

Kun laitetta on varastoitava yli 30 vuorokautta:

1. Puhdista lumilinko huolellisesti.
2. Tarkista, ettei lumilingossa esiinny vahinkoja. Suorita korjaustoimenpiteet tarpeen vaatiessa.
3. Jos maalipinta on vahingoittunut, korjaa pinnat estääksesi ruostumisen muodostumista.
4. Suojaa ruostumiselle altistuvat metallipinnat.

9. HUOLTO JA KORJAUS

Käyttöopas sisältää kaikki laitteen käyttöön ja käyttäjän suorittamaan oikeaan perushuoltoon tarvittavat ohjeet. Kaikki säätö- ja huoltotoimenpiteet, joita ei ole kuvattu tässä ohjekirjassa tulee suorittaa jälleenmyyjän tai jonkin muun huoltokeskuksen toimesta, joka tuntee laitteen ja jolla on erityistyökalut niin, että työ suoritetaan oikein ja säilytetään laitteen alkuperäinen turvallisuustaso.

Epäsopivissa paikoissa tai epäpätevien henkilöiden suorittamat toimenpiteet saavat takuun ja valmistajan vastuun raukeamaan.

- Vain valtuutetut huoltokorjaamot suorittavat korjaus- ja huoltotöitä takuun puitteissa.
- Valtuutetut huoltokorjaamot käyttävät vain alkuperäisiä varaosia. Alkuperäiset varaosat ja varusteet on kehitetty tarkoituksenmukaisesti laitteille.
- Muita kuin alkuperäisiä varaosia ja varusteita ei hyväksytä. Muiden kuin

alkuperäisten varaosien ja lisävarusteiden käyttö saa takuun raukeamaan.

- On hyvä jättää laite kerran vuodessa valtuutettuun huoltokeskukseen turvalaitteiden huoltoon, apua ja tarkastusta varten.

10. TAKUUSUOJA

Globe Tools takaa alkuperäiselle ostajalle tämän ulkotuotteen olevan virheetön materiaaliltaan tai laadultaan 2 vuoden ajan ostopäivästä lähtien ottaen huomioon alla olevat rajoitukset. Säilytä laskusi todisteena ostopäivästä.

Tämä takuu on pätevä vain silloin kun tuotetta käytetään henkilökohtaiseen ja ei-kaupalliseen tarkoitukseen. Tämä takuu ei käsitä vauriota tai vastuuvollisuutta, joka on aiheutunut käyttäjän väärinkäytöstä, satunnaisesta tai tahallisesta teosta, epäasianmukaisesta käsittelystä ja käytöstä, käyttäjän laiminlyönnistä noudattaa käyttöohjeessa pääpiirteittäin esitettyjä toimintaohjeita, epäpätevän ammattilaisen korjausyritystä, valtuuttamatonta korjausta, muuttamista tai lisälaitteiden ja/tai kojeiden käyttöä, jota valtuutettu osapuoli ei nimenomaan ole suositellut.

Tämä takuu ei käsitä hihnoja, harjoja, laukkuja, lampuja tai mitään osia, jotka on vaihdettava tavallisen kulumisen vuoksi takuuajana. Ellei sovellettavan lain mukaan ole erityisesti säädetty, tämä takuu ei koske kuljetuskustannuksia tai kulutustavaroita kuten sulakkeita.

Tämä rajoitettu takuu on mitätön, jos tuotteen alkuperäiset tunnistamismerkinnät (tavaramerkki, sarjanumero yms.) on turmeltu, muutettu tai poistettu tai jos tuotetta ei ole ostettu valtuutetulta jälleenmyyjältä tai jos tuote on myyty ilman takeita tavarantoimittajan laadusta ja/tai kaikkine vikoineen. Kuuluen kaikkien sovellettavien paikallisten määräysten piiriin tämän rajoitetun takuun ehtoja voidaan soveltaa muiden takuiden asemasta sellaisenaan tai suoraan. Mikään muu vastaavaan tarkoitukseen sopiva takuu ei rajoita tätä takuuta.

Tämä takuu on voimassa vain Euroopan unionissa, Australiassa ja Uudessa Seelannissa. Näiden alueiden ulkopuolella ota yhteyttä Greenworks tools valtuutettuun jälleenmyyjään ottaaksesi selville päteekö jokin muu takuu.

11. HUOLTOTAULUKKO

Toimenpide	Tiheys	Kappale
Turv tarkastukset / Ohjausten tarkastus	Ennen jokaista käyttöä	6.2
Tarkista aina, että sähkölaitteet ovat ehjiä ja toimivat täydellisesti	Ennen jokaista käyttöä	6.2
Tarkista, että ruuvisyötin pyörii vapaasti	Ennen jokaista käyttöä	6.2.1.
Levitä silikonisuihketta ruuvisyöttimen päälle estääksesi jään muodostumista	Ennen jokaista käyttöä	6.3
Tarkista, että kaikki ruuviliitännät on kiristetty. Kiristä tarvittaessa.	Ennen käyttöä ja jokaisen käytön jälkeen	4
Tarkista, että käynnistysvipu voi käynnistyä vasta kun käynnistysvivun vapautus on kytketty pois	Ennen jokaista käyttöä	5.3
Yleinen puhdistus ja tarkastus	Jokaisen käytön jälkeen	7.2

12. VIKOJEN PAIKANNUS

VIKA	MAHDOLLINEN SYY	KORJAUSTOIMENPIDE
1. Laite ei käynnisty	Akku puuttuu tai sitä ei ole asetettu oikein paikoilleen	Tarkista, että akku on asetettu oikein paikoilleen
	Ylikuormituksen suojaus lauennut	Odota muutama sekunti automaattista palautusta varten.
	Ruuvisyöttö on käynnissä eikä moottori käynnisty	Vapauta käynnistysohjaus välittömästi ja poista este. Kokeile sitten käynnistystä uudelleen.
2. Moottorin pyörintä on vaivalloista.	Ruuvisyöttö tai poistokouru ovat tukossa, lukittuneet esteiden vuoksi tai vahingoittuneet.	Puhdista ruuvisyöttö ja kouru. Irrota mahdolliset liat tai vieraat esineet. Vaihda vialliset osat.
	Lauhduttimessa on vika.	Ota yhteys huoltoon tai jälleenmyyjään.
3. Moottori pysähtyy äkillisesti	Toimintahäiriö sähköosassa	Ota yhteys huoltoon tai jälleenmyyjään.
	Ylikuormituksen suojaus lauennut	Odota 10 minuuttia ja kokeile uudelleen.
4. Liiallista tärinää	Löystyneet osat tai ruuvisyöttö tai roottori vahingoittuneet.	Kiristä kaikki kiinnityslaitteet. Vaihda vahingoittuneet osat valtuutetussa huoltokeskuksessa.
	Kahvaa ei ole asemoitu oikein.	Varmista, että kahva on kiinnitetty paikoilleen.
5. Lumen poistossa puutteita tai hidastusta	Poistokouru tukossa.	Puhdista poistokouru.
	Ruuvisyöttö tukossa.	Irrota mahdolliset liat ja vieraat esineet ruuvisyöttimestä.
6. Lukilinko jättää pienen kerroksen lunta maahan	Ruuvisyöttimen leikkaava osa kulunut	Ota yhteyttä valtuutettuun huoltokeskukseen.

Jos ongelmat jatkuvat sen jälkeen kun olet suorittanut yllämainitut toimenpiteet, ota yhteyttä jälleenmyyjään.



SOMMAIRE

1. GÉNÉRALITÉS.....	1
3. CONNAÎTRE LA MACHINE.....	6
3.1 Description de la machine et utilisation prévue.....	6
3.2 Signalétique de sécurité.....	6
3.3 Principaux composants	7
4. MONTAGE.....	7
5. COMMANDES DE CONTRÔLE.....	8
5.1 Clé de contact.....	8
5.2 Levier de démarrage	8
5.3 Verrouillage du levier de démarrage.....	8
5.4 Manivelle d'orientation de la goulotte d'éjection.....	8
5.5 Orientation du déflecteur.....	9
5.6 Interrupteur des lumières à LED.....	9
6. UTILISATION DE LA MACHINE	9
6.1 Opérations préliminaires	9
6.2 Contrôles de sécurité	9
6.3 Démarrage / fonctionnement.....	9
6.4 Arrêt.....	10
6.5 Conseils d'utilisation	10
6.6 Après L'UTILISATION.....	10
7. ENTRETIEN	10
7.1 Généralités.....	10
7.2 Nettoyage.....	11
8. STOCKAGE.....	11
9. ASSISTANCE ET RÉPARATIONS	11
10. COUVERTURE DE LA GARANTIE	11
11. TABLEAU DES OPÉRATIONS D'ENTRETIEN	12
12. IDENTIFICATION DES ANOMALIES.....	13

1. GÉNÉRALITÉS

1.1 COMMENT CONSULTER LE MANUEL

Dans le texte de ce manuel, certains paragraphes contenant des informations très importantes pour la sécurité ou le fonctionnement sont signalés de différentes façons, comme indiqué ci-après:

REMARQUE ou **IMPORTANT** ajoute des précisions ou d'autres éléments à ce qui vient d'être indiqué, afin d'éviter d'endommager la machine ou de causer des dommages.

Le symbole  attire l'attention sur un danger. Le non-respect de l'avertissement comporte le risque de provoquer des lésions personnelles ou à des tiers et/ou des dommages.

.....
 • Les paragraphes entourés d'un cadre formé
 • de points gris indiquent des caractéristiques
 • en option qui ne sont pas présentes sur
 • tous les modèles mentionnés dans ce
 • manuel. Vérifier si cette caractéristique
 • est présente sur son propre modèle.
 •.....

Toutes les indications « avant », « arrière », « droite » et « gauche » se réfèrent à la position de conduite de l'opérateur.

1.2 RÉFÉRENCES

1.2.1 Figures

Les figures sur ce mode d'emploi sont numérotées 1, 2, 3, et ainsi de suite. Les éléments indiqués sur les figures sont marqués par les lettres A, B, C, et ainsi de suite. Une référence à l'élément C sur la figure 2 est indiquée ainsi : « Voir fig. 2.C » ou simplement « fig. (2.C) ». Les figures sont données à titre indicatif. Les pièces effectives peuvent varier par rapport aux pièces illustrées.

1.2.2 Titres

Le manuel est divisé en chapitres et en paragraphes. Le titre du paragraphe « 2.1 Formation » est un sous-titre de « 2. Normes

de sécurité ». Les références à des titres ou paragraphes sont signalées par l'abréviation chap. ou par. suivie du numéro correspondant. Exemple : « chap. 2 » ou « par. 2.1 ».

2. NORMES DE SÉCURITÉ

2.1 FORMATION

⚠ Lire attentivement ces instructions avant d'utiliser la machine.

⚠ Se familiariser avec les commandes et avec la bonne utilisation de la machine. Apprendre à arrêter rapidement le moteur. Le non-respect des avertissements et des instructions peut causer des incendies et/ou de graves lésions. Conserver tous les avertissements et les instructions pour toute consultation future.

- Ne jamais permettre à des enfants ou à des personnes ne connaissant pas suffisamment les instructions d'utiliser la machine. La réglementation locale peut fixer un âge minimum pour l'utilisateur.
- Cet appareil peut être utilisé par des enfants âgés de plus de 8 ans et par des personnes ayant des capacités physiques, sensorielles ou mentales limitées ou sans expérience et connaissance, à condition qu'elles soient surveillées ou informées sur la manière dont utiliser la machine en toute sécurité et qu'elles comprennent les dangers encourus. Cet appareil n'est pas un jouet. Le nettoyage

et l'entretien ne doivent pas être effectués par les enfants sans surveillance.

- Ne jamais utiliser la machine en cas de fatigue ou de malaise de l'utilisateur, ou en cas de consommation de médicaments, de drogues, d'alcool ou de substances dangereuses pour les capacités de réflexes et de concentration.
- Se rappeler que l'opérateur ou l'utilisateur est responsable des accidents et des imprévus qui peuvent arriver à d'autres personnes ou à leurs biens. L'utilisateur est responsable de l'évaluation des risques potentiels du terrain à travailler et de la mise en place de toutes les précautions nécessaires pour assurer sa sécurité et celle d'autrui, en particulier sur les terrains en pente, les sols accidentés, glissants ou instables.

2.2 OPÉRATIONS PRÉLIMINAIRES

Équipements de protection individuelle (EPI)

- Ne pas utiliser le chasse-neige sans porter des vêtements adéquats.
- Porter des chaussures qui permettent une bonne prise sur les surfaces glissantes.
- Porter toujours des lunettes de protection ou une visière pendant l'utilisation, l'entretien ou la réparation. Le fonctionnement de machines motorisées pourrait projeter des corps étrangers dans les yeux.
- Porter un casque anti-bruit.

Zone de travail / Machine

- Bien contrôler la zone à nettoyer et enlever les éventuels corps étrangers évidents. Par exemple : paillassons, traîneaux, tables, fils, etc.
- Avant de lancer le moteur, vérifier d'avoir désactivé toutes les commandes.
- Avant de commencer à déblayer la neige, laisser le moteur et la machine s'adapter à la température extérieure.

Alimentation par batterie

- Lire les précautions de sécurité figurant dans le manuel de la batterie.
- Contrôler que la tension de secteur correspond à la tension d'alimentation.

⚠ Le branchement permanent de tout appareil électrique au réseau électrique du bâtiment doit être réalisé par un électricien qualifié, conformément aux réglementations en vigueur. Un mauvais branchement peut provoquer de graves dommages corporels, y compris la mort.

2.3 PENDANT L'UTILISATION

Zone de travail

- Ne pas utiliser la machine dans des environnements à risque d'explosion, en présence de liquides inflammables, de gaz ou de poussières. Des contacts électriques ou des frottements mécaniques peuvent provoquer des étincelles

- susceptibles d'enflammer les poussières ou les vapeurs.
- Travailler uniquement à la lumière du jour ou avec une lumière artificielle adéquate et dans des conditions de bonne visibilité.
- Tenir les personnes, les enfants et les animaux éloignés de la zone de travail. Il faut que les enfants soient surveillés par un autre adulte.
- Faire particulièrement attention lorsque l'on utilise la machine sur des allées de gravier, des trottoirs et des routes ou lorsqu'on les traversent. Faire attention aux dangers cachés.
- Faire très attention à la circulation routière lors de l'utilisation de la machine en bordure de route.

Comportements

- Ne pas orienter l'ouverture de la goulotte d'éjection face au vent, ou vers des personnes, animaux, véhicules, logements et tout ce qui pourrait subir des dommages dus à la neige ou à des objets cachés dans la neige. Ne permettre à personne de s'arrêter devant la machine.
- Ne jamais utiliser le chasse-neige à proximité de clôtures, automobiles, fenêtres, séparations en verre, etc. sans avoir réglé adéquatement le déflecteur de la goulotte d'éjection.
- Ne pas approcher les mains et les pieds des organes rotatifs. Se maintenir toujours à une certaine distance de l'ouverture de la goulotte d'éjection de la neige.
- Si le chasse-neige frappe contre des corps étrangers

ou s'il présente des vibrations anormales, retirer la batterie et inspecter attentivement le chasse-neige pour vérifier qu'il n'a pas subi de dommages. Normalement les vibrations sont le symptôme qu'il y a un problème. Réparer les éventuels dommages avant de réutiliser la machine.

- Avant de s'éloigner de la machine, désactiver toutes les commandes et retirer la batterie.
- Avant d'exécuter des opérations de nettoyage, de réparation ou d'inspection, toujours vérifier que les organes rotatifs sont arrêtés et les commandes désactivées et que la batterie a été retirée.
- Ne pas utiliser la machine à des vitesses de transport élevées sur des surfaces glissantes. Faire attention quand on procède en marche arrière. Regarder derrière soi avant et pendant la marche arrière pour s'assurer qu'il n'y a pas d'obstacles.
- Désactiver la vis sans fin lorsque la machine est transportée et n'est pas utilisée.
- Vérifier toujours que l'on est en bonnes conditions d'équilibre et que l'on empoigne le guidon fermement. Marcher, ne jamais courir.

Limitations d'utilisation

- Ne pas utiliser la machine transversalement sur une pente. Se déplacer toujours du haut vers le bas, puis du bas vers le haut. Faire attention quand on change de direction sur une pente. Éviter les pentes raides.

- Ne pas utiliser la machine si les protections sont insuffisantes ou si les dispositifs de sécurité ne sont pas correctement positionnés.
- Ne pas débrancher ni manipuler les systèmes de sécurité présents.
- Ne pas surcharger la machine en la conduisant à une vitesse trop élevée.
- Ne pas introduire les mains à l'intérieur de la goulotte d'éjection ou de la vis sans fin sans avoir d'abord retiré la batterie.

2.4 ENTRETIEN, STOCKAGE ET TRANSPORT

Le fait d'effectuer un entretien régulier et de stocker correctement la machine préserve sa sécurité.

⚠ Retirer la batterie et lire les instructions correspondantes avant d'entamer toute opération de nettoyage ou d'entretien. Porter des vêtements appropriés et des gants de travail dans toutes les situations entraînant un risque pour les mains.

⚠ Les pièces défectueuses ou détériorées doivent être remplacées et ne doivent jamais être réparées. Utiliser les pièces de rechange originales uniquement : l'utilisation de pièces de rechange non originales et/ou montées de manière incorrecte compromet la sécurité de la machine,

peut provoquer des accidents ou des lésions personnelles et dégage le constructeur de toute obligation ou responsabilité.

Entretien

- Si la batterie est endommagée, il faut la faire remplacer par votre revendeur ou dans un centre agréé, en n'utilisant qu'une pièce de rechange d'origine.

Stockage

- Laisser la machine allumée pendant quelques minutes après le lancement de la neige pour éviter que le collecteur / rotor ne gèle
- Laisser refroidir le moteur avant d'entreposer le chasse-neige dans un local fermé.
- Toujours se référer aux instructions d'utilisation pour les détails importants si le chasse-neige doit être conservé pendant une période prolongée.

Transport

À chaque fois qu'il est nécessaire de déplacer, soulever, transporter ou incliner la machine :

- Porter des gants de travail robustes.
- Prendre la machine par des points qui offrent une prise sûre, en tenant compte de son poids et de la répartition du poids.
- Employer un nombre de personnes adapté au poids de la machine et aux caractéristiques du moyen de transport.

- Pendant le transport, fixer adéquatement la machine au véhicule.

2.5 PROTECTION DE L'ENVIRONNEMENT

La protection de l'environnement doit être un aspect important et prioritaire pour l'emploi de la machine, au profit de la société civile et de l'environnement où nous vivons.

- Éviter de déranger le voisinage.
- Suivre scrupuleusement les normes locales pour l'élimination des emballages, des huiles, du carburant, des pièces détériorées ou de tout élément ayant un effet important sur l'environnement ; ces déchets ne doivent pas être jetés à la poubelle, mais doivent être séparés et confiés aux centres de collecte prévus, qui procéderont au recyclage des matériaux.
- Au moment de la mise hors service, ne pas abandonner la machine dans l'environnement, mais la livrer à un centre de collecte, suivant les normes locales en vigueur.

2.6 RECYCLAGE

 Ne pas jeter les équipements électriques dans les déchets ménagers. Selon la Directive européenne 2012/19/CE sur les déchets d'équipements électriques et électroniques et son application conformément aux normes nationales, les équipements électriques usés doivent être collectés séparément, afin d'être réutilisés de façon éco-compatible. Si les

équipements électriques sont éliminés dans une décharge ou sur un terrain vague, les substances dangereuses peuvent atteindre la nappe d'eau souterraine et entrer dans la chaîne alimentaire, nuisant à votre santé et à votre bien-être. Pour des informations plus approfondies sur l'élimination de ce produit, contacter l'autorité compétente pour l'élimination des déchets ménagers ou votre revendeur.

3. CONNAÎTRE LA MACHINE

3.1 DESCRIPTION DE LA MACHINE ET UTILISATION PRÉVUE

Cette machine est un chasse-neige.

La machine est à alimentation électrique.

Elle est munie d'un bloc d'alimentation par batterie rechargeable en 48 V. Elle doit être rechargée à une prise de courant 230 Vc.a. en utilisant un chargeur de batterie spécial (voir manuel spécifique).

Le moteur électrique activé par un levier de démarrage situé sur le guidon actionne la vis sans fin de déblayage. L'opérateur est en mesure de conduire la machine en la tenant par le guidon où est situé le levier de démarrage, en restant toujours debout, derrière la machine.

3.1.1 Usage prévu

Cette machine est conçue et fabriquée pour le déblayage et l'expulsion de la neige des trottoirs, jardins, passages pour véhicules et autres surfaces situées au niveau du sol.

Le chasse-neige doit être utilisé exclusivement pour déblayer la neige.

3.1.2 Usage impropre

Tout usage autre que ceux cités ci-dessus peut se révéler dangereux et nuire aux personnes et/ou aux choses. Font partie de l'usage impropre (à titre d'exemple, mais pas seulement) :

- Utiliser la machine sur des surfaces situées au-dessus du niveau du sol, telles que des toits de résidence, des garages, des portiques ou autres structures et bâtiments.

- Actionner la vis sans fin en présence d'éléments autres que la neige (par exemple terre, herbe, cailloux, etc.).
- Traîner ou pousser des charges.
- Ne pas transporter de passagers.

IMPORTANT *L'usage impropre de la machine implique la déchéance de la garantie et soulève le fabricant de toute responsabilité, en reportant sur l'utilisateur tous les frais dérivants de dommages ou de lésions corporelles à l'utilisateur ou des tiers.*

3.1.3 Typologie d'utilisateur

Cette machine est destinée à être utilisée par des particuliers, à savoir des opérateurs non professionnels. Cette machine est destinée à un "usage amateur".

IMPORTANT *La machine doit être utilisée par un seul opérateur.*

3.2 SIGNALÉTIQUE DE SÉCURITÉ

Sur la machine figurent plusieurs symboles (fig. 3). Ils ont pour fonction de rappeler à l'opérateur les comportements à suivre pour l'utiliser avec l'attention et les précautions nécessaires.

Signification des symboles :



ATTENTION ! En cas de non-respect des normes, il existe un risque de mort et/ou de dommages pour les personnes et les choses



ATTENTION ! Lire les instructions avant d'utiliser la machine.



DANGER ! éjection d'objets. Ne pas orienter la goulotte d'éjection vers les personnes ou les animaux.



DANGER ! S'assurer qu'il n'y a pas de personnes, enfants et animaux dans la zone de travail.



DANGER ! Roue en rotation. Rester toujours loin de l'ouverture d'éjection de la neige.



DANGER ! Tenir les mains et les pieds à l'écart des organes rotatifs



DANGER ! Interdiction d'introduire les mains à l'intérieur du canal d'expulsion lorsque la vis sans fin est en mouvement. Arrêter le moteur avant de déboucher la goulotte d'éjection



DANGER ! Porter un casque anti-bruit



DANGER ! Porter des lunettes de protection.



DANGER ! Avant d'effectuer l'entretien de la machine, retirer la batterie de la machine.



ATTENTION ! Chargeur de batterie muni d'un transformateur de sécurité.



DANGER ! N'utiliser que dans un milieu sec.



ATTENTION ! Lire le manuel d'instructions avant utilisation



ATTENTION ! Ne pas exposer l'accumulateur au soleil lorsque la température est supérieure à 45°C.



DANGER ! Ne pas immerger l'accumulateur dans l'eau ; ne pas l'exposer à l'humidité



DANGER ! Ne pas jeter les batteries au feu. RISQUE D'EXPLOSION !

IMPORTANT Les étiquettes autocollantes abîmées ou devenues illisibles doivent être remplacées. Demander de nouvelles étiquettes à son centre d'assistance agréé.



La collecte séparée des produits usés et le conditionnement

permettent les matériaux à recycler et réutiliser.

Réutilisation des matériaux recyclés aide prévenir la pollution environnementale et

réduire la demande pour les matériaux premiers.

Batteries



Au bout de leur vie utile, il faut mettre les batteries au rebut avec diligence pour notre environnement. La batterie contient le matériel qui est dangereux à vous et l'environnement. Il doit être écarté et mettre au rebut séparément par une facilité qui accepte les batteries lithium-ion.

3.3 PRINCIPAUX COMPOSANTS

La machine est constituée des principaux composants suivants (fig. 1) :

- A. Guidon
- B. Levier de démarrage
- C. Partie inférieure du guidon
- D. Manivelle d'orientation de la goulotte
- E. Lumières à LED
- F. Fermeture de l'articulation du guidon
- G. Guidon central
- H. Clé de contact
- I. Goulotte d'éjection
- J. Déflecteur
- K. Vis sans fin
- L. Logement de la vis sans fin
- M. Roue
- N. Lame inférieure
- O. Poignée de transport
- P. Logement de la batterie
- Q. Chargeur de batterie (fourni séparément)
- R. Batterie (fournie séparément)

4. MONTAGE

Pour des raisons de stockage et de transport, certains éléments de la machine ne sont pas assemblés directement en usine mais doivent être montés après déballage. Pour leur montage, suivre ces consignes :

4.1 COMPOSANTS POUR LE MONTAGE

L'emballage comprend les composants pour le montage (fig. 4) mentionnés

dans le tableau suivant :

Composant	Fig.	N.
Chasse-neige	4	1
Manivelle d'orientation de la goulotte d'éjection	4.A, 4.A1, 4.A2	1
Guidon	4.B	1
Enclenchement guidon	4.C	1
Entretoises et vis de fixation du guidon	4.D, 4.E	2
Entretoises et vis de fixation du guidon	4.F, 4.G	4
Clé de contact	4.H	1
Déflecteur	4.I	1
Instructions	-	1

4.2 DÉBALLAGE

1. Ouvrir l'emballage avec attention en veillant à ne pas perdre de composants
2. Consulter la documentation incluse dans la boîte, y compris le présent mode d'emploi.
3. Extraire de la boîte tous les éléments qui ne sont pas montés.
4. Soulever le chasse-neige de la boîte.
5. Éliminer la boîte et les emballages en respectant les réglementations locales.

4.3 ASSEMBLAGE DU GUIDON

1. Monter la partie centrale du guidon (fig. 4.C) sur le chasse-neige (partie inférieure du guidon), en le fixant avec les vis (fig. 4.D, 4.E) des deux côtés.
2. Placer le guidon supérieur (fig. 4.B) sur le guidon central et le fixer en utilisant les vis spécifiques et les dispositifs de blocage (fig. 4.G, 4.F).
3. Bloquer le câble électrique à l'aide du passe-fil spécifique (fig. 4.I).

4.4 ASSEMBLAGE DE LA MANIVELLE D'ORIENTATION DE LA GOULOTTE D'ÉJECTION

1. Assembler la manivelle (fig. 5.A1) à l'aide de l'arbre de rallonge prévu à cet effet (fig. 5.A), en le fixant à l'aide d'une goupille élastique (fig. 5.A2). S'assurer que les orifices de l'arbre et du joint sont alignés.
2. Introduire la goupille élastique dans l'orifice et fixer.
3. Faire passer la manivelle ainsi obtenue dans le support spécifique du guidon inférieur (fig. 5.B).

4. Introduire l'extrémité de la manivelle dans l'orifice spécifique d'accouplement à la goulotte, en la maintenant droite et avec la poignée orientée vers le haut (fig. 5.C).
5. Contrôler la goulotte d'éjection en la tournant entièrement dans les deux sens. La goulotte doit tourner librement (fig. 9).

4.5 ASSEMBLAGE DU DÉFLECTEUR

1. Introduire le déflecteur sur la base d'éjection dans une position droite (fig. 6.A).
2. Accoupler, des deux côtés, les languettes dans les œillets de rotation (fig. 6.B).
3. Pousser jusqu'à accrocher les axes dans les orifices spécifiques (clic).

5. COMMANDES DE CONTRÔLE

5.1 CLÉ DE CONTACT

Permet d'arrêter et de mettre en marche le moteur. La clé de contact a deux positions (fig.8.H) :

1. Clé extraite – OFF – le moteur s'arrête et ne peut pas se remettre en marche.
2. Clé branchée – ON – le moteur peut être mis en marche et en fonction.

5.2 LEVIER DE DÉMARRAGE

Permet d'arrêter et de mettre en marche le moteur.

- Démarrage : Appuyer sur le clé de contact (fig. 8.H) et tirer sur le levier de démarrage (fig. 8.B).
- Arrêt : relâcher le levier de démarrage (fig. 8.B).

5.3 VERROUILLAGE DU LEVIER DE DÉMARRAGE

Il empêche l'activation accidentelle du levier de démarrage. Appuyer sur le clé de contact (fig. 8.H) pour déverrouiller le levier de démarrage.

5.4 MANIVELLE D'ORIENTATION DE LA GOULOTTE D'ÉJECTION

Elle commande la rotation de la goulotte d'éjection en permettant ainsi d'orienter

l'éjection de la neige dans la direction souhaitée. Tourner la manivelle (fig. 9.E) dans le sens des aiguilles d'une montre / dans le sens inverse pour orienter la goulotte.

5.5 ORIENTATION DU DÉFLECTEUR

Saisir la poignée (fig. 10.A) et l'enfoncer pour décrocher le bloc déflecteur (fig. 10.B) et permettre ainsi de le régler (fig. 10.C). Déplacer la poignée vers l'avant / vers l'arrière pour abaisser / monter le déflecteur, avec la poignée tirée. Après avoir placé le déflecteur dans la position souhaitée, relâcher la prise pour bloquer le déflecteur (clic).

5.6 INTERRUPTEUR DES LUMIÈRES À LED

Pour allumer les phares, pousser vers l'avant l'interrupteur (fig. 8.E).

I = ON : phares allumés

O = OFF : phares éteints

6. UTILISATION DE LA MACHINE

IMPORTANT Les normes de sécurité à suivre pendant l'utilisation de la machine sont décrites au chap. 2. Respecter scrupuleusement ces indications pour ne pas s'exposer à de graves risques ou dangers.

6.1 OPÉRATIONS PRÉLIMINAIRES

- Contrôler qu'en position de démarrage, la vis sans fin ne fait déjà pas prise sur la neige
- Introduire la batterie dans le logement prévu à cet effet (fig. 7)

REMARQUE Avant de commencer à déblayer la neige, il convient d'appliquer du spray au silicone sur la vis sans fin pour éviter la formation de glace sur les organes rotatifs.

6.2 CONTRÔLES DE SÉCURITÉ

Après le démarrage et avant d'utiliser la machine, il est essentiel d'effectuer les tests suivants de sécurité. Vérifier que les résultats des contrôles de sécurité correspondent aux informations du tableau.

⚠ *Toujours effectuer les contrôles de sécurité avant l'utilisation.*

6.2.1 Contrôle de sécurité général et fonctionnement de la vis sans fin

Objet	Résultat
Appuyer sur le clé de contact (fig. 8.H). Enfoncer le levier de démarrage.	Le moteur démarre et la vis sans fin commence à tourner.
Conduite d'essai	Aucune vibration anormale. Aucun bruit anormal.
Relâcher le levier de démarrage.	Le moteur et la vis sans fin s'arrêtent immédiatement.

⚠ *Si l'un des résultats diffère de ce qui est indiqué dans les tableaux suivants, il n'est pas possible d'utiliser la machine ! Remettre la machine à un centre d'assistance pour les contrôles nécessaires et pour sa réparation.*

6.3 DÉMARRAGE / FONCTIONNEMENT

⚠ *Le démarrage du chasse-neige entraîne la rotation de la vis sans fin. Éloigner les personnes à une distance de sécurité et contrôler que la vis sans fin ne touche pas de cailloux ou autres objets susceptibles d'être lancés.*

6.3.1 Départ

1. Incliner le chasse-neige légèrement vers l'arrière et soulever un peu la vis sans fin du sol.
2. Enfoncer et maintenir enfoncé le déverrouillage du levier de démarrage (fig. 8.H).
3. Pour démarrer, tirer le levier de démarrage (fig. 8.B).
4. Relâcher le déverrouillage du levier de démarrage.

⚠ *Si la vis sans fin est bloquée, ne pas essayer de faire tourner le moteur. La machine est équipée d'une protection « coupe-circuit » automatique, lorsqu'elle est activée, attendre quelques secondes avant de faire redémarrer la machine.*

6.3.2 Fonctionnement

Abaisser la vis sans fin vers le terrain et commencer à déblayer la neige.

⚠ *Toujours arrêter le moteur avant de procéder à des opérations de déblocage.*

6.4 ARRÊT

Pour arrêter la machine, relâcher le levier de démarrage (fig. 8.B).

IMPORTANT *Si l'on doit s'éloigner de la machine, retirer la batterie.*

6.5 CONSEILS D'UTILISATION

- Le déblayage de la neige est plus efficace lorsque celle-ci est encore fraîche. Repasser sur les zones déjà déblayées pour éliminer les résidus de neige
- Si possible, éjecter la neige dans la direction du vent. Contrôler la distance et la direction du jet de neige éjectée.
- En cas de fort vent, abaisser le déflecteur de façon à orienter la neige éjectée vers le terrain, en réduisant les probabilités que le vent ne la transporte dans des zones inadéquates.
- À la fin du travail, laisser la machine en mouvement pendant quelques minutes pour éviter la formation de glace dans la goulotte d'éjection.

6.5.1 Neige sèche et normale

La neige atteignant 20 cm d'épaisseur maximum peut rapidement être éliminée en procédant au déblayage à une vitesse uniforme. En cas de neige plus profonde ou d'accumulations, réduire la vitesse et laisser la machine fonctionner à son rythme.

6.5.2 Neige mouillée et compactée

Avancer lentement. Éviter d'utiliser la lame inférieure pour déblayer la neige compactée et le verglas.

IMPORTANT *L'utilisation intense de la machine en présence de neige mouillée et compactée peut provoquer des anomalies au niveau du logement de la vis sans fin.*

6.6 APRÈS L'UTILISATION

- Retirer immédiatement la batterie de son logement.
- Nettoyer à la brosse toute la neige restée sur la machine (par. 7.2).
- Déplacer toutes les commandes en avant et en arrière plusieurs fois.
- Serrer les vis et boulons qui se seraient éventuellement desserrés au cours de l'utilisation.

- Contrôler qu'il n'y ait pas d'éléments desserrés ou endommagés. Au besoin remplacer les éléments endommagés.

⚠ Ne pas recouvrir la machine tant que le moteur est encore chaud.

7. ENTRETIEN

7.1 GÉNÉRALITÉS

IMPORTANT *Les normes de sécurité à respecter lors des opérations d'entretien sont décrites au par. 2.4. Respecter scrupuleusement ces indications pour ne pas s'exposer à de graves risques ou dangers**

⚠ Tous les contrôles et toutes les interventions d'entretien doivent être effectués lorsque la machine est arrêtée et le moteur éteint. Avant toute intervention d'entretien, éteindre le moteur et extraire la clé de son logement.

⚠ Porter des vêtements adéquats, des gants et des lunettes avant d'effectuer les opérations d'entretien.

- Les intervalles et les types d'intervention sont résumés dans le « Tableau opérations d'entretien ». Le but du tableau est de vous aider à maintenir votre machine en conditions d'efficacité et de sécurité. Il rappelle les principales interventions et la périodicité prévue pour chacune d'elles. Effectuer l'action correspondante en fonction de la première échéance qui se produit.
- L'utilisation de pièces de rechange et d'accessoires qui ne sont pas d'origine pourrait avoir des conséquences négatives sur le fonctionnement et sur la sécurité de la machine. Le fabricant décline toute responsabilité en cas de dommages ou de lésions causés par ces produits.
- Les pièces de rechange d'origine sont fournies par les ateliers d'assistance et par les revendeurs agréés.

IMPORTANT *Toutes les opérations d'entretien et de réglage non décrites dans ce manuel doivent être exécutées par votre revendeur ou par un centre spécialisé.*

7.2 NETTOYAGE

⚠ *Effectuer les opérations de nettoyage lorsque la machine est éteinte. Ne pas essayer de retirer la neige de la goulotte sans avoir d'abord :*

- *Relâché la commande de la vis sans fin*
- *Retiré la clé de contact*
- *Retiré la batterie*

Toujours nettoyer la machine après son utilisation. Pour le nettoyage, suivre les instructions ci-après :

- Arrêter le moteur
- Retirer la batterie de son logement.
- Laisser refroidir le chasse-neige
- Nettoyer le chasse-neige à l'intérieur et à l'extérieur en utilisant une brosse appropriée et/ou de l'air comprimé.

⚠ *Ne jamais laver le chasse-neige avec de l'eau parce que ceci détériorerait les dispositifs électriques et entraînerait donc un risque d'électrocution.*

8. STOCKAGE

Lorsque la machine doit être stockée pendant plus de 30 jours :

1. Nettoyer soigneusement le chasse-neige.
2. Vérifier que le chasse-neige ne soit pas endommagé. Au besoin exécuter des réparations.
3. Si la peinture est détériorée, la retoucher pour prévenir la formation de rouille.
4. Protéger les surfaces métalliques exposées à la rouille.

9. ASSISTANCE ET RÉPARATIONS

Ce manuel fournit toutes les indications nécessaires pour utiliser la machine et pour effectuer correctement l'entretien de base à la charge de l'utilisateur. Toutes les interventions de réglage et d'entretien qui ne sont pas décrites dans ce manuel doivent être exécutées par votre revendeur ou un centre spécialisé disposant des connaissances et des équipements nécessaires pour que le travail soit exécuté correctement, en maintenant le niveau de sécurité et les conditions de la machine d'origine. Les opérations exécutées dans des structures inadéquates ou par des personnes non qualifiées entraînent la caducité de toute forme de garantie que ce soit et de toute obligation ou responsabilité du fabricant.

- Seules les ateliers d'assistance agréés peuvent effectuer les réparations et l'entretien sous garantie.
- Les ateliers d'assistance agréés utilisent exclusivement des pièces de rechange d'origine. Les pièces de rechange et les accessoires d'origine ont été développés spécialement pour les machines.
- Les pièces de rechange et les accessoires non originaux ne sont pas approuvés, leur utilisation entraîne la perte de validité de la garantie.
- Nous conseillons de confier la machine une fois par an à un atelier d'assistance agréé pour l'entretien, l'assistance et le contrôle des dispositifs de sécurité.

10. COUVERTURE DE LA GARANTIE

Globe Tools garantit ce produit d'extérieur contre tout défaut de pièces et de main d'oeuvre pour une durée de 24 mois à partir de la date d'achat par le premier acquéreur, avec les limitations ci-dessous. Veuillez conserver votre facture qui attestera de la date d'achat.

Cette garantie ne s'applique que pour un usage privé et non commercial du produit. Cette garantie ne couvre pas les dommages ou les responsabilités dus à une mauvaise utilisation, à un mauvais traitement accidentel ou intentionnel, à une mauvaise manipulation, à une utilisation déraisonnée, à de la négligence, au non respect par l'utilisateur final des procédures d'utilisations encadrées du mode d'emploi, à une tentative de réparation par du personnel non qualifié, à une réparation non autorisée, à une modification, ou l'utilisation d'accessoires non spécifiquement recommandés par une instance autorisée.

Cette garantie ne couvre pas les courroies, brosses, sacs, ampoules ou autres pièces d'usure normale dont le remplacement est nécessaire durant la période de garantie. Sauf mention contraire des lois applicables, cette garantie ne couvre pas les frais de port ou les consommables tels les fusibles.

Cette garantie limitée sera annulée si la signalétique d'identification originale (marque, n° de série, etc.) est effacée, abîmée ou absente ou si le produit n'a pas été acheté chez un revendeur autorisé ou si le produit est vendu TEL QUEL et/ou DANS L'ÉTAT.

Sujettes à toutes les lois locales applicables, les dispositions de cette garantie limitée remplacent toute autre garantie écrite, expresse ou implicite, écrite ou orale, y compris toute

garantie de VALEUR MARCHANDE OU CORRESPONDANT À UNE UTILISATION PARTICULIÈRE. NOUS NE SERONS EN AUCUN CAS TENUS RESPONSABLES DES DOMMAGES SPÉCIAUX, DES FAUX-FRAIS, DES CONSÉQUENCES OU DOMMAGES SECONDAIRES. NOTRE RESPONSABILITÉ MAXIMALE N'EXCÉDERA PAS LE PRIX PAYÉ PAR L'ACQUÉREUR LORS DE L'ACHAT DU PRODUIT.

Cette garantie n'est valable qu'au sein de l'Union Européenne, de l'Australie, et de la Nouvelle Zélande. En dehors de ces zones, veuillez contacter votre distributeur Green works tools autorisé pour vérifier si d'autres garanties sont applicables.

11. TABLEAU DES OPÉRATIONS D'ENTRETIEN

Intervention	Périodicité	Paragraphe
Contrôles de sécurité / Vérification des commandes	Avant chaque utilisation	6.2
Toujours contrôler que les dispositifs électriques sont en bon état et qu'ils fonctionnent parfaitement	Avant chaque utilisation	6.2
Contrôler que la vis sans fin tourne librement	Avant chaque utilisation	6.2.1
Appliquer du spray au silicone sur la vis sans fin pour éviter la formation de glace	Avant chaque utilisation	6.3
Contrôler que tous les branchements à vis sont bien serrés. Serrer, le cas échéant.	Avant et après chaque utilisation	4
Contrôler que le levier de démarrage ne peut être activé que lorsque le déverrouillage du levier de démarrage est désactivé	Avant chaque utilisation	5.3
Nettoyage général et contrôle	À la fin de chaque utilisation	7.2

12. IDENTIFICATION DES ANOMALIES

PROBLÈME	CAUSE PROBABLE	SOLUTIONS
1. Démarrage manqué	Batterie absente ou mal logée	Vérifier que la batterie est correctement insérée
	Intervention de la protection contre les surcharges	Attendre quelques secondes pour le réarmement automatique.
	Le vis sans fin est obstruée et le moteur ne parvient pas à démarrer	Relâcher immédiatement la commande de démarrage et retirer l'obstacle. Répéter ensuite l'opération d'allumage.
2. Le moteur tourne difficilement.	Vis sans fin ou goulotte d'éjection obstruées, bloquées par des obstacles ou détériorées.	Nettoyer la vis sans fin et la goulotte. Retirer les éventuels débris ou objets étrangers. Remplacer si endommagés.
	Le condensateur est défectueux.	Appeler l'assistance ou le revendeur.
3. Le moteur s'arrête à l'improviste	Dysfonctionnement de la partie électrique	Appeler l'assistance ou le revendeur.
	Intervention de la protection contre les surcharges	Attendre 10 minutes et essayer à nouveau.
4. Vibrations excessives	Éléments desserrés ou vis sans fin ou roue détériorées.	Serrer tous les dispositifs de fixation. Faire remplacer les éléments détériorés par un centre d'assistance agréé.
	Guidon positionné de façon incorrecte.	S'assurer que le guidon est fixé dans sa position.
5. Perte ou ralentissement lors de l'expulsion de la neige	Goulotte d'éjection obstruée.	Nettoyer la goulotte d'éjection.
	Vis sans fin coincée.	Retirer les éventuels débris ou objets étrangers de la vis sans fin.
6. Le chasse-neige laisse une fine couche de neige sur le terrain	Tranchant de la vis sans fin usé	Contactez le centre d'assistance agréé.

Si les anomalies persistent après avoir appliqué les solutions décrites ci-dessus, contacter le revendeur.

**KAZALO**

1. OPĆENITO	1
3. POZNAVANJE STROJA	5
3.1 Opis stroja i predviđena uporaba	5
3.2 Sigurnosne oznake	6
3.3 Glavne komponente	6
4. MONTIRANJE	7
5. UPRAVLJAČKI ELEMENTI.....	7
5.1 Ključ za paljenje	7
5.2 Ručica za pokretanje.....	7
5.3 Blokada ručice za pokretanje	8
5.4 Ručica za usmjeravanje kanala za izbacivanje	8
5.5 Usmjeravanje usmjerivača	8
5.6 Prekidač za LED svjetla.....	8
6. UPORABA STROJA	8
6.1 Pripremne radnje.....	8
6.2 Sigurnosne kontrole	8
6.3 Pokretanje/rad.....	8
6.4 Zaustavljanje	9
6.5 Savjeti za korištenje	9
6.6 Nakon korištenja	9
7. ODRŽAVANJE	9
7.1 Općenito	9
7.2 Čišćenje	9
8. SKLADIŠTENJE	10
9. SERVISIRANJE I POPRAVCI	10
10.ŠTO JAMSTVO POKRIVA	10
11.TABLICA ODRŽAVANJA	11
12.UTVRĐIVANJE NEPOGODNOSTI	11

1. OPĆENITO**1.1 KAKO SE SLUŽITI PRIRUČNIKOM**

Određeni odjeljci u tekstu priručnika, koji sadrže informacije od posebnog značaja glede sigurnosti ili rada, različito su označeni prema sljedećem kriteriju:

NAPOMENA ili **VAŽNO** *Navodi detalje ili druge elemente u vezi s već prethodno naznačenim, u svrhu izbjegavanja oštećenja stroja ili prouzročenja štete.*

Simbol  ističe neku opasnost. Nepoštovanje upozorenja može dovesti do nanošenja tjelesnih ozljeda sebi ili trećima i/ili oštećenja.

.....
 : Odlomci istaknuti sivim točkastim okvirom
 : označavaju opsijske karakteristike
 : koje nisu prisutne na svim modelima
 : predloženim u ovom priručniku. Provjerite
 : ima li vaš model dotičnu karakteristiku.
 :

Sve naznake "prednje", "stražnje", "desno" i "lijevo" odnose se na rukovatelja u sjedećem položaju.

1.2 REFERENCIJE**1.2.1 Slike**

Slike u ovim uputama za uporabu označene su brojevima 1, 2, 3 i tako dalje. Komponente koje se vide na slikama označene su slovima A, B, C i tako dalje. Jedna referencija komponente C na slici 2 označena je natpisom: "Vidi sl. 2.C" ili jednostavno "(sl. 2.C)". Slike služe za orijentaciju. Stvarni komadi mogu se razlikovati od onih prikazanih.

1.2.2 Naslovi

Priručnik je podijeljen na poglavlja i na odlomke. Naslov odlomka "2.1 Osposobljavanje" je podnaslov poglavlja "2. sigurnosne upute". Referencije na naslove ili odlomke signaliziraju se kraticom pog. ili odl. i odgovarajućim brojem. Primjer: "2. pog." ili "odl. 2.1".

2. SIGURNOSNE UPUTE

2.1 OSPOSOBLJAVANJE

⚠ Pažljivo pročitajte ove upute prije početka uporabe stroja.

⚠ Upoznajte se s upravljačkim elementima i primjerenom uporabom stroja. Naučite brzo zaustavljati motor. Nepoštivanje upozorenja i uputa može prouzročiti požare i/ili teške ozljede. Čuvajte sva upozorenja i upute za buduće potrebe.

- Nemojte nikad dopuštati da stroj koriste djeca ili osobe koje nisu dovoljno upoznate s uputama. Lokalnim zakonima može biti određena najniža dob korisnika.
- Ovaj uređaj mogu koristiti djeca od 8 godina nadalje i osobe sa smanjenim tjelesnim, osjetilnim ili umnim sposobnostima, odnosno bez iskustva i znanja ako ih se nadzire ili su upućeni u uporabu uređaja na siguran način te razumiju uključene opasnosti. Djeca se ne smiju igrati s uređajem. Djeca ne smiju čistiti ni vršiti redovno održavanje bez nadzora.
- Stroj se ne smije koristiti ako se rukovatelj osjeća umorno ili loše ili ako se nalazi pod utjecajem lijekova, droga, alkohola ili štetnih tvari koje mogu smanjiti njegove psihofizičke sposobnosti i pažnju.

- Ne zaboravite da je rukovatelj (ili korisnik) odgovoran za nesreće i nepredviđene slučajeve koji mogu oštetiti druge osobe ili njihovu imovinu. Odgovornost korisnika podrazumijeva procjenu potencijalnih opasnosti terena na kojem se radi te poduzimanje svih potrebnih mjera kako bi se zajamčila vlastita sigurnost i sigurnost drugih osoba, a posebno na padinama, neravnim, klizavim ili nestabilnim terenima.

2.2 PRIPREMNE RADNJE

Osobna zaštitna oprema (OZO)

- Nemojte koristiti ralicu za snijeg ako niste prikladno odjeveni.
- Nosite obuću koja omogućuje dobro prianjanje na skliskim površinama.
- Tijekom korištenja, održavanja ili popravljivanja uvijek nosite zaštitne naočale ili vizir. Pri radu motoriziranim strojevima moglo bi doći do odbacivanja stranih tijela u oči.
- Nosite slušalice za zaštitu od buke.

Radno područje/stroj

- Dobro kontrolirajte područje koje treba očistiti i uklonite eventualna uočljiva strana tijela. Na primjer otirače, sanjke, daske, žicu itd.
- Prije pokretanja motora kontrolirajte jeste li deaktivirali sve upravljačke elemente.
- Prije početka čišćenja snijega pustite da se motor i stroj prilagode vanjskoj temperaturi.

Baterijsko napajanje

- Pročitajte mjere opreza i sigurnosti koje sadrži priručnik za bateriju.
- Kontrolirajte odgovara li mrežni napon naponu napajanja.

⚠ Trajni priključak bilo kojeg električnog uređaja na električnu mrežu zgrade mora izvesti kvalificirani električar, sukladno važećim propisima. Nepravilan priključak može prouzročiti teške osobne ozljede i smrt.

2.3 TIJEKOM UPORABE

Radno područje

- Stroj se ne smije koristiti u prostorima u kojima postoji rizik od eksplozije, u blizini zapaljivih tekućina, plina ili prašine. Električni kontakti ili mehanička trljanja mogu proizvesti iskre koje mogu zapaliti prašinu ili paru.
- Radite samo uz dnevno svjetlo ili uz dobru rasvjetu i u uvjetima dobre vidljivosti.
- Udaljite osobe, djecu i životinje iz radnog područja. Djecu treba nadzirati odrasla osoba.
- Posebno pazite prilikom uporabe stroja na šljunčanim putovima, nogostupima i cestama ili prilikom njihovog prelaženja. Pazite na skrivene opasnosti.
- Prilikom uporabe stroja blizu ceste, pazite na promet.

Ponašanje

- Nemojte usmjeravati otvor kanala za izbacivanje prema vjetru, odnosno prema osobama, životinjama, vozilima, kućama ni bilo čemu što bi se moglo oštetiti

snijegom ili predmetima skrivenim u snijegu. Ne dopuštajte nikome da se zaustavlja ispred stroja.

- Ralicu za snijeg nemojte nikad koristiti u blizini ograda, automobila, prozora, staklenih ograda itd. ako niste prikladno podesili usmjerivač kanala za izbacivanje
- Nemojte približavati ruke i stopala rotirajućim dijelovima. Držite se uvijek daleko od kanala za izbacivanje snijega.
- Ako ralica za snijeg udari u strana tijela ili neobično vibrira, izvadite bateriju i pažljivo je pregledajte kako biste se uvjerali da se nije oštetila. Vibracije su obično simptom prisutnosti nekog problema. Popravite eventualna oštećenja prije ponovnog korištenja stroja.
- Prije nego što se udaljite od stroja, deaktivirajte sve upravljačke elemente i izvadite bateriju.
- Prije čišćenja, vršenja popravaka ili pregleda, uvijek provjerite jesu li rotirajući dijelovi zaustavljeni, svi upravljački elementi deaktivirani i baterija izvađena.
- Nemojte premještati stroj vrlo velikim brzinama po skliskim površinama. Pazite prilikom kretanja unatrag. Prije i za vrijeme kretanja unatrag gledajte iza sebe, kako biste se uvjerali da nema prepreka.
- Prilikom prevoženja stroja ili kad ga ne koristite, deaktivirajte pužnicu.
- Uvijek se uvjerite da imate dobru ravnotežu i da čvrsto držite dršku. Hodajte, nemojte nikad trčati.

Ograničenja u uporabi

- Na kosini se nemojte poprečno kretati strojem. Uvijek se krećite odozgo prema dolje, odnosno odozdo prema gore. Pazite prilikom mijenjanja smjera na kosini. Izbjegavajte strme padine.
- Nemojte koristiti stroj ako zaštite nisu dovoljne ili ako sigurnosne naprave nisu pravilno namještene.
- Nemojte deaktivirati postojeće sigurnosne sustave niti vršiti neovlaštene izmjene na njima.
- Nemojte preopteretiti stroj vodeći ga prevelikom brzinom.
- Nemojte uvlačiti ruke u otvor za izbacivanje ili unutar pužnice ako prije niste izvadili bateriju.

2.4 ODRŽAVANJE, SKLADIŠTENJE I PRIJEVOZ

Sigurnost stroja ćete očuvati redovitim održavanjem i pravilnim skladištenjem.

⚠ Izvadite bateriju i pročitajte upute za nju prije početka vršenja bilo kakvog zahvata čišćenja ili održavanja. Nosite odgovarajuću odjeću i radne rukavice u svim situacijama koje mogu biti opasne po ruke.

⚠ Pokvarene ili oštećene dijelove treba zamijeniti, a nikad popravljati. Koristite samo originalne rezervne dijelove: uporaba neoriginalnih i/ili nepravilno montiranih rezervnih dijelova ugrožava sigurnost stroja,

može prouzročiti nesreće ili tjelesne ozljede i oslobađa Proizvođača od bilo kakve obaveze ili odgovornosti.

Održavanje

- Ako se baterija oštetila, smije ju se zamijeniti jedino originalnom pričuvnom baterijom, a zamjenu treba izvršiti prodavač ili specijalizirani centar.

Skladištenje

- Nakon izbacivanja snijega pustite stroj nekoliko minuta uključen kako se kolektor/rotor ne bi zaledili.
- Prije skladištenja ralice za snijeg u zatvorenom prostoru, pustite da se motor ohladi.
- Uvijek pogledajte važne detalje u uputama za uporabu ako ralicu za snijeg treba čuvati u dugom razdoblju.

Prijevoz

Svaki put kad stroj treba pomaknuti, podignuti, prevoziti ili nagnuti, potrebno je:

- nositi čvrste radne rukavice;
- uhvatiti stroj na mjestima koja omogućuju sigurno držanje, vodeći računa o težini i njenoj raspodjeli;
- da broj osoba koje to obavljaju bude primjeren težini stroja i karakteristikama prijevoznog sredstva.
- Za vrijeme prijevoza, stroj prikladno učvrstite za prijevozno sredstvo.

2.5 ZAŠTITA OKOLIŠA

Zaštita okoliša mora predstavljati bitan i prvenstveni vid uporabe stroja, u korist civilnog suživota kao i okoliša u kojem živimo.

- Izbjegavajte ometanje susjeda.
- Strogo se pridržavajte lokalnih propisa o odlaganju ambalaže, ulja, goriva, filtera, propalih dijelova ili bilo kojeg drugog elementa štetnog za okoliš: te otpatke se ne smije bacati u smeće, nego ih treba razdvojiti i predati odgovarajućim centrima za sakupljanje koji će se pobrinuti za recikliranje materijala.
- U trenutku rashodovanja nemojte ostavljati stroj u okolišu, nego se obratite centru za sakupljanje sukladno lokalnim propisima na snazi.

2.6 RECIKLIRANJE

 Nemojte bacati električne uređaje s kućnim otpadom. Prema europskoj direktivi 2012/19/EZ o električnom i elektroničkom otpadu te njezinoj primjeni u skladu s nacionalnim normama, otpadne električne uređaje mora se sakupljati odvojeno, u cilju njihove ponovne primjene na ekološki prihvatljiv način. U slučaju odlaganja električnih uređaja na odlagalište otpada ili na tlo, štetne tvari mogu dospjeti do vodenog sloja i tako ući u hranidbeni lanac, ugrožavajući vaše zdravlje i dobrobit. Za detaljnije informacije o ovom proizvodu kontaktirajte mjerodavni zavod za gospodarenje kućnim otpadom ili svog prodavača.

3. POZNAVANJE STROJA

3.1 OPIS STROJA I PREDVIĐENA UPORABA

Ovaj stroj je ralice za snijeg.

Napaja se električnom energijom. Ima blok za napajanje punjivom baterijom 48 V. Nju treba napuniti putem utičnice izmjenične struje 230 V, pomoću odgovarajućeg punjača baterija (vidi specifični priručnik). Električni motor se aktivira pomoću ručice za pokretanje na drški, a on aktivira pužnicu za čišćenje snijega. Rukovatelj može voditi stroj držeći ga za dršku na kojoj se nalazi ručica za pokretanje, stojeći uvijek na nogama, iza stroja.

3.1.1 Predviđena uporaba

Ovaj stroj je projektiran i izrađen za čišćenje, raščišćavanje i izbacivanje snijega iz vrtova, s nogostupa, kolnih prilaza i ostalih površina u razini tla. Ralicu za snijeg morate koristiti isključivo za uklanjanje snijega.

3.1.2 Neprimjerena uporaba

Bilo koja druga primjena drugačija od gore navedenih može se pokazati opasnom te prouzročiti štetu osobama i/ili stvarima. Neprimjerena uporaba obuhvaća (na primjer, ali ne i samo):

- uporabu stroja na površinama iznad razine tla kao što su krovovi stambenih zgrada, garaže, trijemovi ili druge konstrukcije, odnosno objekti;
- aktiviranje pužnice u prisutnosti elemenata drukčijih od snijega (na primjer tla, trave, šljunka itd.);
- vuču ili guranje tereta.
- Nemojte prevoziti putnike.

VAŽNO *Neprimjerenom uporabom stroja jamstvo se poništava, uz odricanje svake odgovornosti proizvođača, čime svi troškovi nastali uslijed oštećenja ili ozljeda samog korisnika ili trećih prelaze na teret korisnika.*

3.1.3 Tip korisnika

Ovaj stroj je namijenjen uporabi od strane potrošača, odnosno operatera koji nisu profesionalci. Namijenjen je neprofesionalnoj uporabi.

VAŽNO *Stroj treba rabiti samo jedan rukovatelj.*

3.2 SIGURNOSNE OZNAKE

Na stroju se nalaze razni simboli (sl. 3). Njihova je funkcija podsjetiti rukovatelja na to kako treba postupati da bi se stroj koristilo uz potrebnu pažnju i oprez. Objašnjenje simbola:



POZOR! U slučaju nepoštovanja norma postoji rizik od smrti i/ili nanošenja štete osobama ili stvarima.



POZOR! Pročitajte upute prije početka korištenja stroja.



OPASNOST! Izbacivanje predmeta. Nemojte usmjeravati otvor za izbacivanje prema nazočnima ili životinjama.



OPASNOST! U radnom području ne smije biti osoba, djece ni životinja.



OPASNOST! Rotor se okreće. Uvijek se držite daleko od otvora za izbacivanje snijega.



OPASNOST! Držite ruke i stopala daleko od rotirajućih dijelova.



OPASNOST! Zabranjeno je uvlačiti ruke u kanal za izbacivanje dok je pužnica u pokretu. Zaustavite motor prije čišćenja kanala za izbacivanje.



OPASNOST! Nosite zaštitne slušalice.



OPASNOST! Nosite zaštitne naočale.



OPASNOST! Prije radova na održavanju stroja izvadite iz njega bateriju.



POZOR! Punjač baterija ima sigurnosni transformator.



OPASNOST! Koristite samo u suhoj prostoriji.



POZOR! Prije uporabe, pročitajte upute za uporabu.



POZOR! Akumulator ne izlažite suncu kad je temperatura viša od 45°C.



OPASNOST! Nemojte uranjati akumulator u vodu niti ga izlagati vlazi



OPASNOST! Nemojte bacati baterije u vatru. RIZIK OD EKSPLOZIJE!

VAŽNO *Naljepnice koje su se uništile ili su postale nečitljive trebate zamijeniti. Zatražite nove etikete od ovlaštenog servisnog centra.*



Odvojeno prikupite iskorištene proizvode i ambalažu kako bi se materijali mogli reciklirati i ponovno koristiti. Ponovno korištenje recikliranih materijala pomaže očuvanju onečišćenja okoliša i smanjuje zahtjeve za sirovinama.

Batteries



Na kraju vijeka trajanja, pažljivo odložite baterije radi brige o okolišu.

Baterije sadrže materijal koji je opasan za vas i okoliš. Mora se ukloniti i odložiti u odvojenom odlagalištu koji prihvaća litij-ionske baterije.

3.3 GLAVNE KOMPONENTE

Stroj se sastoji od glavnih komponenti u nastavku (sl. 1).

- A. Drška
- B. Ručica za pokretanje
- C. Donji dio drške
- D. Ručica za usmjeravanje kanala
- E. LED svjetla
- F. Zatvaranje zgloba drške
- G. Središnja drška
- H. Ključ za paljenje

- I. Kanal za izbacivanje
- J. Usmjerivač
- K. Pužnica
- L. Sjedište pužnice
- M. Kotač
- N. Donji nož
- O. Transportna ručka
- P. Prostor za bateriju
- Q. Punjač baterija (dostavlja se odvojeno)
- R. Baterija (dostavlja se odvojeno)

4. MONTIRANJE

Zbog potreba skladištenja i prijevoza pojedine komponente stroja nisu izravno tvornički montirane, nego ih treba sastaviti nakon uklanjanja ambalaže, a prema uputama koje slijede.

4.1 KOMPONENTE ZA MONTAŽU

U pakiranju se nalaze i komponente za montažu (sl. 4) koje se nabrajaju u sljedećoj tablici:

Komponenta	Sl.	Br.
Ralica za snijeg	4	1
Ručica za usmjeravanje kanala za izbacivanje	4.A, 4.A1, 4.A2	1
Drška	4.B	1
Dio za spajanje drške	4.C	1
Odstojnici i pričvrtni vijci drške	4.D, 4.E	2
Odstojnici i pričvrtni vijci drške	4.F, 4.G	4
Ključ za paljenje	4.H	1
Usmjerivač	4.I	1
Upute	-	1

4.2 VAĐENJE IZ AMBALAŽE

1. Oprezno otvorite ambalažu, pazite da ne zagubite komponente.
2. Pogledajte dokumentaciju koja se nalazi u kutiji, uključujući i ove upute.
3. Izvadite iz kutije sve komponente koje nisu montirane.
4. Izvadite ralicu za snijeg iz kutije.
5. Odložite kutiju i ambalažu poštujući lokalne propise.

4.3 MONTIRANJE DRŠKE

1. Montirajte središnji dio drške (sl. 4.C) na ralicu za snijeg (donji dio drške) i pričvrstite ga vijcima (sl. 4.D, 4.E) s obje strane.

2. Namjestite gornju dršku (sl. 4.B) na onu središnju i pričvrstite je odgovarajućim vijcima i blokadama (sl. 4.G, 4.F).
3. Blokirajte električni kabel odgovarajućom kabelskom vodilicom (sl. 4.I).

4.4 MONTIRANJE RUČICE ZA USMJERAVANJE KANALA ZA IZBACIVANJE

1. Sklopite ručicu (sl. 5.A1) s odgovarajućom produžnom osovinom (sl. 5.A) i pričvrstite je elastičnim osiguračem (sl. 5.A2). Uvjerite se da su otvori osovine i spoja poravnati.
2. Uvucite elastični osigurač u otvor i pričvrstite.
3. Provucite tako dobivenu ručicu kroz odgovarajući nosač donje drške (sl. 5.B).
4. Uvucite završni dio ručice u odgovarajući otvor za spajanje kanala, držeći ga u ravnom položaju i s ručkom prema gore (sl. 5.C).
5. Kontrolirajte kanal za izbacivanje okrećući ga potpuno u oba smjera. Kanal se mora slobodno okretati (sl. 9).

4.5 MONTIRANJE USMJERIVAČA

1. Uvucite usmjerivač u cijev za izbacivanje u ravnom položaju (sl. 6.A).
2. Spojite jezičke obje strane u rupice za okretanje (sl. 6.B).
3. Gurnite sve dok se osovine ne zakače u odgovarajućim otvorima (uz škljocaj).

5. UPRAVLJAČKI ELEMENTI

5.1 KLJUČ ZA PALJENJE

Omogućuje zaustavljanje i pokretanje motora. Ključ za paljenje ima dva položaja (sl. 8 H):

1. Izvađeni ključ – OFF – motor se zaustavlja i ne može ga se pokrenuti.
2. Stavljeni ključ – ON – motor se može pokrenuti i staviti u rad stroj.

5.2 RUČICA ZA POKRETANJE

Omogućuje zaustavljanje i pokretanje motora.

- Pokretanje: pritisnite ključ za paljenje (sl. 8.H) i povucite ručicu za pokretanje (sl. 8.B).
- Zaustavljanje: otpustite ručicu za pokretanje (sl. 8.B).

5.3 BLOKADA RUČICE ZA POKRETANJE

Sprječava slučajno aktiviranje ručice za pokretanje. Pritisnite ključ za paljenje (sl. 8.H) kako biste deblokirali ručicu za pokretanje.

5.4 RUČICA ZA USMJERAVANJE KANALA ZA IZBACIVANJE

Upravlja okretanjem kanala za izbacivanje i omogućuje usmjerenje izbacivanja snijega u željenom smjeru. Okrenite ručicu (sl. 9.E) u smjeru/suprotno od smjera kazaljke na satu kako biste usmjerili kanal.

5.5 USMJERAVANJE USMJERIVAČA

Uхватите руčku (sl. 10.A) i pritisnite je kako biste otkočili blokadu usmjerivača (sl. 10.B) i omogućili podešavanje usmjerivača (sl. 10.C). Pomaknite ručku naprijed/natrag kako biste spustili/podignuli usmjerivač dok je ručka povučena. Nakon stavljanja usmjerivača u željeni položaj, otpustite i usmjerivač će se blokirati (uz škljocaj).

5.6 PREKIDAČ ZA LED SVJETLA

Kako biste uključili farove, gurnite prema naprijed prekidač (sl. 8.E).

I = ON: uključena svjetla

O = OFF: isključena svjetla

6. UPORABA STROJA

VAŽNO Sigurnosne upute koje treba slijediti za vrijeme uporabe stroja navode se u 2. pog. Strogo poštujujte te naznake kako se ne biste suočili s ozbiljnim rizicima ili opasnostima.

6.1 PRIPREMNE RADNJE

- Kontrolirajte da u položaju za pokretanje pužnica već ne zahvaća snijeg.
- Stavite bateriju u odgovarajuće sjedište (sl. 7)

NAPOMENA Prije početka uklanjanja snijega uputno je pobrinuti se za nanošenje silikonskog spreja na pužnicu, kako bi se izbjeglo stvaranje leda na rotirajućim dijelovima.

6.2 SIGURNOSNE KONTROLE

Nakon pokretanja i prije uporabe stroja bitno je obaviti sigurnosna ispitivanja koja slijede. Provjerite odgovaraju li rezultati sigurnosnih kontrola onom što se navodi u tablici.

 **Prije uporabe uvijek izvršite sigurnosne kontrole.**

6.2.1 Kontrola opće sigurnosti i rada pužnice

Predmet	Rezultat
Pritisnite ključ za paljenje (sl. 8.H). Pritisnite ručicu za pokretanje.	Motor se pokreće i pužnica se počinje okretati.
Probna vožnja	Nema nikakve nepravilne vibracije. Nema nikakvog nepravilnog zvuka.
Otpustite ručicu za pokretanje.	Motor i pužnica se odmah zaustavljaju.

 **Ako bilo koji rezultat odstupa od onoga što se navodi u tablicama u nastavku, ne smijete koristiti stroj! Dostavite stroj servisnom centru radi potrebnih kontrola i popravka.**

6.3 POKRETANJE/RAD

 **Pokretanje ralice za snijeg izaziva okretanje pužnice. Udaljite osobe na sigurnosnu udaljenost i kontrolirajte da pužnica ne dodiruje kamenje ili predmete koji bi mogli biti odbačeni.**

6.3.1 Polazak

1. Nagnite ralicu za snijeg malo prema natrag i podignite pužnicu malo od tla.
2. Pritisnite i držite pritisnutu deblokadu ručice za pokretanje (sl. 8.H).
3. Za pokretanje, povucite ručicu za pokretanje (sl. 8.B).
4. Otpustite deblokadu ručice za pokretanje.

 **Ako je pužnica blokirana, nemojte puštati da motor radi. Stroj ima automatsku "zaštitu motora": kad se ona aktivira, pričekajte nekoliko sekundi prije ponovnog pokretanja stroja.**

6.3.2 Rad

Spustite pužnicu prema tlu i počnite uklanjati snijeg.

 **Uvijek zaustavite motor prije obavljanja radnji deblokiranja.**

6.4 ZAUSTAVLJANJE

Kako biste zaustavili stroj, otpustite ručicu za pokretanje (sl. 8.B).

VAŽNO *Ako se morate udaljiti od stroja, izvadite bateriju.*

6.5 SAVJETI ZA KORIŠTENJE

- Uklanjanje snijega je učinkovitije dok je on još svjež. Ponovno prijedite po već očišćenim područjima kako biste uklonili ostatke snijega.
- Ako je moguće, izbacujte snijeg u smjeru vjetra. Kontrolirajte udaljenost i smjer mlaza izbačenog snijega.
- U prisutnosti jakog vjetra spustite usmjerivač kako biste izbačeni snijeg usmjerili prema tlu i tako smanjili vjerojatnost da će ga vjetar prenijeti u neprikladna područja.
- Na završetku rada pustite stroj uključen nekoliko minuta kako biste izbjegli stvaranje leda u otvoru za izbacivanje.

6.5.1 Suh i normalan snijeg

Snijeg debljine do 20 cm možete brzo ukloniti raščišćavajući ga ujednačenom brzinom. U slučaju dubljeg snijega ili nakupina snijega, smanjite brzinu i pustite da stroj radi svojim ritmom.

6.5.2 Mokar i zbijen snijeg

Napredujte polako. Izbjegavajte uporabu donjeg noža za uklanjanje zbijenog snijega i leda.

VAŽNO *Intenzivna uporaba stroja na mokrom i zbijenom snijegu može prouzročiti kvarove na sjedištu pužnice.*

6.6 NAKON KORIŠTENJA

- Odmah izvadite bateriju iz njenog sjedišta.
- Četkom očistite sav snijeg koji je ostao na stroju (odl. 7.2).
- Više puta pomaknite sve upravljačke elemente prema naprijed i prema natrag.
- Eventualno zategnite vijke i zavrtnje koji su popustili tijekom korištenja.
- Provjerite da nema olabavljenih ili oštećenih komponenti. Ako treba, zamijenite oštećene komponente.

! *Nemojte pokrivati stroj dok je motor još topao.*

7. ODRŽAVANJE

7.1 OPĆENITO

VAŽNO *Sigurnosne upute koje treba slijediti za vrijeme obavljanja radnji održavanja navode se u odl. 2.4. Strogo poštuju te naznake kako se ne biste suočili s ozbiljnim rizicima ili opasnostima.*

! *Sve kontrole i zahvate održavanja treba vršiti dok je stroj zaustavljen i motor ugašen. Prije obavljanja bilo kakvog zahvata održavanja, ugasi motor i izvadite ključ iz sjedišta.*

! *Prije obavljanja radova na održavanju obucite odgovarajuću odjeću te stavite rukavice i naočale.*

- Učestalost i vrste zahvata sažeto se navode u "Tablici održavanja". Cilj tablice je pomoći vam u održavanju učinkovitosti i sigurnosti vašeg stroja. U njoj se navode glavni zahvati i vremenski razmaci predviđeni za svaki od njih. Izvršite odgovarajući postupak prema prvom roku koji nastupi.
- Korištenje neoriginalnih rezervnih dijelova i dodatne opreme može negativno utjecati na rad i na sigurnost stroja. Proizvođač otklanja bilo kakvu odgovornost u slučaju oštećenja ili ozljeda koje su prouzročili rečeni proizvodi.
- Originalne rezervne dijelove možete nabaviti u servisnim radionicama i kod ovlaštenih prodavača.

VAŽNO *Sve radnje održavanja i podešavanja koje se ne opisuju u ovom priručniku mora izvršiti vaš prodavač ili specijalizirani centar.*

7.2 ČIŠĆENJE

! *Radnje čišćenja obavljajte dok je stroj ugašen. Ne pokušavajte uklanjati snijeg iz otvora za izbacivanje ako prethodno niste:*

- *otпусти upravljački element pužnice,*
- *izvadili ključ za paljenje,*
- *izvadili bateriju.*

Nakon uporabe uvijek očistite stroj. Kod čišćenja se pridržavajte uputa koje slijede.

- Zaustavite motor.
- Izvadite bateriju iz njenog sjedišta.
- Pustite da se ralice za snijeg ohladi.
- Očistite ralicu za snijeg iznutra i izvana prikladnom četkom i/ili stlačenim zrakom.

⚠ Ralicu za snijeg nemojte nikad prati vodom, jer bi se električne naprave mogle oštetiti i izazvati rizik od smrtonosnog strujnog udara.

8. SKLADIŠTENJE

Što treba učiniti u slučaju skladištenja stroja dulje od 30 dana

1. Detaljno očistite ralicu za snijeg.
2. Provjerite da na ralici za snijeg nema oštećenja. Ako treba, izvršite popravke.
3. Ako je boja oštećena, popravite je kako biste spriječili izbijanje hrđe.
4. Zaštitite izložene metalne površine od hrđe.

9. SERVISIRANJE I POPRAVCI

Ovaj priručnik pruža sve potrebne naznake za rukovanje strojem i njegovo pravilno osnovno održavanje koje obavlja korisnik. Sve zahvate podešavanja i održavanja koji nisu opisani u ovom priručniku mora obaviti vaš prodavač ili specijalizirani centar, koji raspolažu potrebnim znanjem i opremom, kako bi se osiguralo pravilno izvršavanje posla i očuvali prvobitni stupanj sigurnosti i stanja stroja. Zahvati izvršeni u neprimjerenim strukturama ili od strane nekvalificiranog osoblja poništavaju bilo koji oblik jamstva i bilo kakve obaveze ili odgovornosti proizvođača.

- Samo ovlaštene servisne radionice mogu vršiti popravke i održavanje pod jamstvom.
- Ovlaštene servisne radionice koriste isključivo originalne rezervne dijelove. Originalni rezervni dijelovi i dodatna oprema razvijeni su upravo za ove strojeve.
- Neoriginalni rezervni dijelovi i dodatna oprema nisu odobreni; primjena neoriginalnih rezervnih dijelova i dodatne opreme poništava jamstvo.
- Preporučujemo da stroj jednom godišnje povjerite servisnoj radionici radi održavanja, servisiranja i kontrole sigurnosnih naprava.

10. ŠTO JAMSTVO POKRIVA

Globe Tools jamči da ovaj proizvod za upotrebu na otvorenom nema grešaka u materijalu ili izradi za razdoblje od 24 mjeseca od dana kupnje od izvornog dobavljača, uz niže navedena ograničenja.

Ovo jamstvo primjenjivo je samo kada se proizvod koristi za osobne i nekomercijalne namjene. Ovo jamstvo ne pokriva štetu ili odgovornost proizašle iz /zbog krive upotrebe, nasilne primjene,

slučajnih ili namjernih djelovanja korisnika, nepravilnog rukovanja, nerazumne uporabe, nemara, propusta korisnika da se pridržava postupaka za rukovanje navedenih u korisničkom priručniku, pokušaja popravaka od strane nekvalificirane osobe, neovlašteno popravljjanje, izmjene ili upotreba dodatne opreme i/ili priključaka koji nisu izričito preporučeni od ovlaštene strane.

Ovo jamstvo ne pokriva remenje, četke, vreće, sijalice ili neki drugi dio koji zbog uobičajenog trošenja i habanja zahtijeva zamjenu za vrijeme trajanja jamstva. Ukoliko nije posebno predviđeno važećim zakonom, ovo jamstvo ne pokriva troškove prijevoza ili potrošne dijelove kao što su osigurači.

Ovo je jamstvo nevažeće ako je originalna identifikacijska oznaka proizvoda (zaštitni znak, serijski broj, itd.) postala nečitljiva, promijenjena ili uklonjena ili ako proizvod nije nabavljen od ovlaštenog preprodavača, ili ako je proizvod prodan KAKAV JEST i /ili SA SVIM GREŠKAMA. Podložno svim primjenjivim lokalnim odredbama, propisi ovog ograničenog jamstva služe umjesto bilo kakvog drugog pisanog jamstva, izričito navedenog ili podrazumijevanog, pisanog ili izrečenog, uključujući jamstvo NA UTRŽIVOST ILI PRIKLADNOST ZA NEKU POSEBNU NAMJENU. NI U KOJEM SLUČAJU NEĆEMO BITI ODGOVORNI ZA SPECIJALNA, SLUČAJNA, POSLJEDIČNA ILI SPOREDNA OŠTEĆENJA. NAŠA MAKSIMALNA ODGOVORNOST NE PRELAZI STVARNU CIJENU KOJU STE PLATILI ZA OVAJ PROIZVOD.

Ovo jamstvo važi samo za Europsku uniju, Australiju i Novu Zeland. Izvan tih područja, molimo kontaktirajte svog zastupnika za Greenworks tools kako biste ustanovili vrijedi li neko drugo jamstvo.

11. TABLICA ODRŽAVANJA

Zahvat	Učestalost	Odlomak
Sigurnosne kontrole/provjera upravljačkih elemenata	Prije svake uporabe	6.2
Uvijek kontrolirajte jesu li električne naprave cjelovite i rade li savršeno	Prije svake uporabe	6.2
Kontrolirajte okreće li se pužnica slobodno	Prije svake uporabe	6.2.1
Nanesite silikonski sprej na pužnicu kako biste izbjegli stvaranje leda	Prije svake uporabe	6.3
Kontrolirajte jesu li svi vijčani spojevi zategnuti. Ako treba, zategnite.	Prije i nakon svake uporabe	4
Kontrolirajte može li se ručica za pokretanje aktivirati samo ako je njezina deblokada deaktivirana	Prije svake uporabe	5.3
Opće čišćenje i kontrola	Na završetku svake uporabe	7.2

12. UTVRĐIVANJE NEPOGODNOSTI

NEPOGODNOST	MOGUĆI UZROK	RJEŠENJE
1. Ne pokreće se	Nema baterije ili je niste pravilno namjestili	Kontrolirajte je li baterija pravilno namještena
	Intervencija zaštite od preopterećenja	Pričekajte nekoliko sekundi na automatsko uspostavljanje funkcija.
	Pužnica je zauzeta i motor se ne uspijeva pokrenuti	Odmah otpustite upravljački element za pokretanje i uklonite prepreku. Nakon toga ponovno pokušajte uključiti.
2. Okretanje motora je otežano.	Pužnica ili kanal za izbacivanje su se začepili, blokirali preprekama ili oštetili.	Očistite pužnicu i kanal. Uklonite eventualne trunke ili strane predmete. Ako su oštećeni, zamijenite.
	Kondenzator je neispravan.	Pozovite servis ili prodavača.
3. Motor se iznenadno zaustavlja	Loš rad električne strane	Pozovite servis ili prodavača.
	Intervenirala je zaštita od preopterećenja	Pričekajte 10 minuta i ponovno pokušajte.
4. Pretjerano vibriranje	Dijelovi su se olabavili ili su se pužnica ili rotor oštetili.	Zategnite sve pričvrzne naprave. Zamijenite oštećene dijelove u ovlaštenom servisnom centru.
	Drška nije pravilno namještena.	Uvjerite se da je drška pričvršćena u svom položaju.
5. Gubitak ili usporavanje pri izbacivanju snijega	Kanal za izbacivanje se začepio.	Očistite kanal za izbacivanje.
	Pužnica se zaglavila.	Uklonite eventualne trunke ili strane predmete iz pužnice.
6. Ralica za snijeg ostavlja tanki sloj snijega na tlu	Oštrica pužnice se istrošila	Kontaktirajte ovlašteni servisni centar.

Ako nepogodnosti ustraju i nakon primjene opisanih rješenja, kontaktirajte svog prodavača.



TARTALOMJEGYZÉK

1. ÁLTALÁNOS TUDNIVALÓK.....	1
3. ISMERKEDJEN MEG A GÉPEL!.....	5
3.1 A gép leírása és rendeltetés szerű használata.....	5
3.2 Biztonsági jelzések	6
3.3 A fő alkatrészek.....	7
4. ÖSSZESZERELÉS.....	7
5. VEZÉRLÉSEK.....	8
5.1 Indítókulcs.....	8
5.2 Indítókar	8
5.3 Indítókar blokkoló gomb	8
5.4 Kidobó cső irányító kar.....	8
5.5 A deflektor irányának beállítása	8
5.6 LED lámpák kapcsolója.....	8
6. A GÉP HASZNÁLATA.....	8
6.1 Előkészítő műveletek	8
6.2 Biztonsági ellenőrzések	8
6.3 Beindítás / Munkavégzés	9
6.4 Leállítás.....	9
6.5 Használati tanácsok.....	9
6.6 A használat után	9
7. KARBANTARTÁS.....	9
7.1 Általános tudnivalók.....	9
7.2 Tisztítás.....	10
8. TÁROLÁS.....	10
9. SZERVIZSZOLGÁLAT ÉS JAVÍTÁS	10
10. A JÓTÁLLÁS ÉRVÉNYESSÉGE	10
11. KARBANTARTÁSI TÁBLÁZAT	11
12. A PROBLÉMÁK AZONOSÍTÁSA.....	12

1. ÁLTALÁNOS TUDNIVALÓK

1.1 HOGYAN KELL A HASZNÁLATI UTASÍTÁST ÉRTELMEZNI

A használati utasítás szövegében néhány, a biztonság vagy a használat szempontjából különösen fontos információt tartalmazó bekezdést eltérő módon kiemeltünk az alábbi kritérium szerint:

MEGJEGYZÉS vagy **FONTOS** az előző részekben feltüntetettekhez vonatkozó pontosításokat, vagy egyéb információt tartalmaz a célból, hogy segítsen elkerülni a gép megrongálódását, illetve egyéb károk okozását.

A  szimbólum veszélyt jelez. A figyelmeztetés be nem tartása kezelő vagy más személyek sérülését, illetve károkat okozhat.

.....

- A szürke pontokkal jelölt kerettel
- kiemelt szakaszok opciós jellemzőket
- tartalmaznak, amelyek nincsenek meg a
- jelen használati utasításban leírt összes
- géptípusnál. Ellenőrizze, hogy az Ön
- gépen jelen vannak-e ezek a jellemzők.

.....

Az összes „elülső”, „hátsó”, „jobb” és „bal” megjelölést a kezelő helyzetéből kell értelmezni.

1.2 HIVATKOZÁSOK

1.2.1 Ábrák

A jelen használati útmutatóban található ábrák számozása: 1, 2, 3 stb.

Az ábrákon látható alkatrészeket az A, B, C stb. betűk jelölik.

A 2. ábrán látható C alkatrészeire való hivatkozás jelölése tehát: „Lásd a 2.C ábrát” vagy egyszerűen „(2.C ábra)”.

Az ábrák csak illusztrációk. A valós alkatrészek eltérhetnek az ábrán láthatóktól.

1.2.2 Címek

A használati utasítás fejezetekre és szakaszokra oszlik. A „2.1. Betanítás” c. szakasz a „2. Biztonsági előírások” c. fejezet alcíme. A címekre vagy szakaszokra való hivatkozásokat

2. BIZTONSÁGI ELŐÍRÁSOK

2.1 BETANÍTÁS

⚠ Olvassa el figyelmesen a jelen utasításokat gép használata előtt!

⚠ Ismerje meg a kezelőszerveket, és sajátítsa el e gép kezelését. Tanulja meg a motor gyors leállítását. A figyelmeztetések és az utasítások be nem tartása tűzesethez és/vagy súlyos sérülésekhez vezethet. Őrizzen meg minden figyelmeztetést és útmutatást, hogy a későbbiekben is át tudja őket tekinteni.

- Tilos gyermekekre bízni a gép használatát, illetve olyan személyre, aki nem ismeri a gép kezelésére vonatkozó útmutatásokat. A helyi törvények szabályozhatják a gép használatához előírt minimális életkort.
- Ezt a készüléket használhatják gyermekek 8 éves kortól, továbbá csökkent testi, szellemi, illetve érzékelő képességgel rendelkező, vagy ismeretek és tapasztalatok híjával levő személyek, amennyiben valaki felügyeli őket vagy ha eligazítást kaptak a készülék biztonságos használatára vonatkozóan és megértették a fennálló veszélyeket. Gyermekek ne játsszanak a készülékkel. A tisztítást és a rendszeres

karbantartást nem végezhetik gyermekek felügyelet nélkül.

- Soha ne használja a gépet, ha a kezelő fáradt vagy nem érzi jól magát, illetve ha gyógyszer, kábítószer, alkohol vagy más olyan szerek hatása alatt áll, melyek reflexeit és figyelmét károsan befolyásolják.
- Ne feledje, hogy a gép kezelője vagy használója felelős a más személyeket ért balesetekért és váratlan eseményekért, illetve azok tulajdonában keletkező károkért. A felhasználó felelőssége a munkaterület talajviszonyaiból eredő potenciális veszélyek felmérése, valamint a saját és mások biztonsága garantálásához szükséges óvintézkedések alkalmazása, különösen lejtő vagy emelkedő, egyenetlen, csúszós vagy bizonytalan területeken.

2.2 ELŐKÉSZÍTŐ MŰVELETEK

Egyéni védőfelszerelések

- Ne használja a hómarót megfelelő munkaruha nélkül.
- Viseljen megfelelő lábbelit, mely biztosítja a csúszós felületen való biztonságos járást.
- Mindig viseljen védőszemüveget vagy ellenzőt a gép használata, karbantartása vagy javítása során. A motor hajtású gépek működése során idegen tárgyak repülhetnek a szembe.
- Viseljen fülvédőt!

Munkaterület / Gép

- Gondosan ellenőrizze a megtisztítandó területet és

szükség esetén távolítsa el a látható idegen tárgyakat. Például a lábtörlőket, szánkókat, asztalokat, vezetékeket stb.

- Mielőtt beindítaná a motort, ellenőrizze, hogy ki van-e kapcsolva az összes vezérlés.
- A hómarás megkezdése előtt várja meg, míg a motor és a gép alkalmazkodik a külső hőmérséklethez.

Akkumulátoros tápellátás

- Olvassa el az akkumulátor használati utasításába foglalt biztonsági előírásokat.
- Ellenőrizze, hogy a hálózati feszültség megfelel-e a megadott tápfeszültségnek.

⚠ *Bármilyen elektromos készülék állandó hálózati csatlakoztatását képesített villanyszerelőnek kell elvégeznie a hatályos jogszabályoknak megfelelően. A nem megfelelően kivitelezett csatlakoztatás súlyos személyi sérüléseket idézhet elő, akár halált is okozhat.*

2.3 HASZNÁLAT KÖZBEN

Munkaterület

- Kerülje a gép használatát robbanásveszélynek kitett helyeken, gyúlékony folyadékok, gáz vagy por jelenléte esetén. Az elektromos érintkezések vagy mechanikus súrlódások szikrákat képezhetnek, melyek lánggra lobbanthatják a port vagy a gőzöket.

- Kizárólag nappal vagy jó világítás és megfelelő látási viszonyok mellett dolgozzon.
- Tartson távol a munkavégzés területétől más személyeket, gyermekeket, állatokat. A gyermekekre egy másik felnőttnek kell felügyelnie.
- Különösen ügyeljen, amikor a gépet kavicsos talajon, járdán vagy úton használja. Ügyeljen a rejtett veszélyekre.
- Amikor a gépet közút mellett használja, ügyeljen a járműforgalomra.

A helyes viselkedésre vonatkozó figyelmeztetések

- Ne irányítsa a kidobó csövet széliránnyal szembe, vagy más személyek, állatok, járművek, lakhelyek, illetve minden egyéb felé, amely kárt szenvedhet a a hótól, vagy a hóban rejlő más tárgytól. Ne engedje, hogy mások a gép előtt tartózkodjanak.
- Soha ne használja a hómarót kerítés, gépkocsi, ablak, üvegfalak, stb. mellett, ha nem állította be helyesen a kidobó cső deflektorát.
- Ne közelítse kezét, lábát a forgó részekhez. Tartózkodjon mindig megfelelő távolságra a hókidobó cső nyílásától.
- Ha a hómaró idegen tárgyba ütközik vagy rendellenesen vibrál, vegye ki az akkumulátort és vizsgálja meg figyelmesen a gépet, hogy nem szenvedett-e károsodást. Rendszerint a vibrálás problémát jelez. Javítsa ki az esetleges hibákat a gép használata előtt!
- Mielőtt eltávolodna a géptől, kapcsolja ki az összes vezérlést és vegye ki az akkumulátort.

- A tisztítás, javítás vagy ellenőrzés előtt mindig ellenőrizze, hogy a forgó részek állnak-e és minden vezérlés ki van-e kapcsolva, és vegye ki az akkumulátort.
- Ne használja a gépet nagy sebességgel csúszós talajon. Legyen óvatos, amikor hátramenetben halad. Nézzon hátra és győződjön meg az akadályok hiányáról a hátramenet előtt és közben.
- Kapcsolja ki a csigát a gép áthelyezése során vagy amikor használaton kívül van.
- Mindig ügyeljen egyensúlyára és tartsa erősen a tolókart. Soha ne fusson, hanem gyalogoljon.

Használati korlátozások

- Ne használja a gépet lejtőn keresztirányban. Mindig felülről lefelé, majd letről felfelé haladjon. Legyen óvatos, amikor lejtőn irányt vált. Kerülje a meredek lejtőket.
- Ne használja a gépet, ha a védőszerkezetek nem megfelelőek vagy ha a biztonsági eszközök nincsenek helyesen felszerelve.
- Ne módosítsa és ne kapcsolja ki a biztonsági rendszereket.
- Ne terhelje túl a gépet azzal, hogy túl nagy sebességen működteti.
- Ne illessze be a kezét a kidobóba vagy a csigába, ha előzőleg nem vette ki az akkumulátort.

2.4 KARBANTARTÁS, TÁROLÁS ÉS SZÁLLÍTÁS

A gép biztonságának érdekében végezze el a gép rendszeres

karbantartását és gondoskodjon megfelelő tárolásáról.

⚠ *Bármilyen tisztítási vagy karbantartási művelet elvégzése előtt vegye ki az akkumulátort, és olvassa el az arra vonatkozó utasításokat! Viseljen megfelelő ruházatot és védőkesztyűt az összes olyan helyzetben, mikor a keze veszélynek van kitéve!*

⚠ *A meghibásodott vagy sérült alkatrészeket ne javítsa, hanem cserélje ki. Csak eredeti cserealkatrészeket használjon: a nem eredeti illetve helytelenül felszerelt cserealkatrészek használata veszélyeztetheti a gép biztonságát, balesetet vagy személyi sérüléseket okozhat, továbbá felmenti a gyártót a mindennemű kötelezettség és felelősség alól.*

Karbantartás

- Az akkumulátor károsodása esetén kizárólag eredeti csereakkumulátorra cseréltesse ki a márkakereskedőnél vagy szakszervizben.

Tárolás

- A hómarás befejeztével hagyja bekapcsolva a gépet, ezzel elkerülhető a karburátor / rotor fagyása.
- Hagyja kihűlni a motort, mielőtt zárt helyiségben raktározza a hómarót.
- Mindig tartsa be a használati útmutató előírásait a fontos tudnivalókkal kapcsolatban, amikor a hómarót huzamosabb ideig tárolja.

Szállítás

Minden alkalommal, amikor a gépet felemelni, mozgatni, szállítani vagy dönteni kell:

- Viseljen vastag munkavédelmi kesztyűt.
- A gépet úgy fogja meg, hogy annak súlyát és súlyának eloszlását figyelembe véve biztos fogást találjon.
- Megfelelő számú személy végezze a gép mozgatását a gép súlyának és a szállítóeszköznek a függvényében.
- A gép szállításakor mindig ügyeljen a helyes rögzítésre.

2.5 KÖRNYEZETVÉDELLEM

A környezet védelmét a gép használata során elsődleges fontossági szempontként kell figyelembe venni, mivel ez a békés egymás mellett élés és környezetünk érdeke.

- Ne zavarjon másokat a szomszédságában.
- Szigorúan tartsa be a helyi előírásokat a csomagolóanyagok, olaj, üzemanyag, szűrők, használt alkatrészecskék vagy bármilyen egyéb, környezetszennyező elem selejtezésére vonatkozóan; ezeket a hulladékokat ne helyezze a háztartási hulladékba, hanem szelektív hulladékkezelés keretében szállítsa a megfelelő gyűjtőtelepekre, ahol gondoskodnak azok újrahasznosításáról.
- Az üzemen kívül helyezéskor ne szennyezze a géppel a környezetet, hanem a hatályos helyi előírások értelmében adja le egy gyűjtőtelepen.

2.6 ÚJRAHASZNOSÍTÁS



Ne dobja a háztartási hulladékba az elektromos készülékeket. Az elektromos és elektronikus berendezések hulladékairól szóló 2012/19/EK irányelv szerint a használatból kivont elektromos berendezéseket elkülönítve kell gyűjteni, az ökokompatibilis újrahasznosítás céljából. Ha az elektromos készülékeket hulladéklerakó helyeken vagy a talajon hagyva selejtezik, az ártalmas anyagok elérhetik a talajvízréteget és az élelmiszerláncba kerülhetnek, mellyel az Ön egészségét károsíthatják. A termékre vonatkozó részletesebb tájékoztatásért forduljon a kommunális hulladék megsemmisítéséért felelős céghez vagy az Ön márkakereskedőjéhez.

3. ISMERKEDJEN MEG A GÉPPEL!

3.1 A GÉP LEÍRÁSA ÉS RENDELTETÉSSZERŰ HASZNÁLATA

Ez a gép hómaró gép.

A gép elektromos árammal működik. Feltölthető, 48V-os akkumulátoros tápegységgel rendelkezik. 230 V-os hálózati dugalj révén kell feltölteni az erre szolgáló akkumulátortöltő segítségével (lásd a vonatkozó használati utasítást).

A hómaró csigát működtető villanymotort a tolókaron levő indítókaral lehet bekapcsolni.

A kezelő az indítókaral felszerelt tolókaral fogva, a gép mögött állva vezetheti.

3.1.1 Rendeltetésszerű használat

Ezt a gépet az alábbi célokra terveztük és készítettük: hómarás, hókotrás/-kidobás járdán, kertben, kocsibejárón és egyéb, a talaj szintjén levő felületeken.

A hómarót kizárólag hóeltakarításra kell használni.

3.1.2 Nem rendeltetésszerű használat

A fentiektől eltérő bármilyen más használat veszélyes lehet és személyi és/ vagy tárgyi károkat okozhat. Helytelen használatnak minősülnek az alábbiak (példaként és nem kizárólagosan):

- A gép használata a talaj szintje felett, például lakóépülete, garázs vagy egyéb szerkezetek és épületek tetején.
- A csigának a hótól eltérő anyag (föld, fű, kavics stb.) letakarítása céljából való működtetése.
- Terhek tolása vagy vontatása.
- Nem alkalmas személyszállításra!

FONTOS A gép helytelen használata a garancia elévülését, valamint a Gyártó bárminemű felelősség alóli mentesülését vonja maga után, a felhasználóra hárítva a saját magán vagy másokon okozott károkból illetve sérülésekből származó kötelezettségeket.

3.1.3 Felhasználói célcsoport

Ez a gép fogyasztói, azaz nem professzionális használatra készült. Hobbikertészeti alkalmazásra készült.

FONTOS A gépet a kezelő egyedül használja!

3.2 BIZTONSÁGI JELZÉSEK

A gépen különféle szimbólumok láthatók (3. ábra). Funkciójuk az, hogy felhívják a gépkezelő figyelmét a gép körültekintő és óvatos használatára. A jelölések jelentése:



FIGYELEM! Az előírások be nem tartása esetén fennáll az életveszély, illetve személyi sérülés és anyagi károk veszélye.



FIGYELEM! Olvassa el az utasításokat a gép használata előtt!



VESZÉLY! kidobott tárgyak! Ne irányítsa a kidobónyílást az ott lévő személyek vagy állatok felé.



VESZÉLY! Tartson távol a munkavégzés területétől más személyeket, gyermekeket, állatokat.



VESZÉLY! Forgásban levő géprész. Tartózkodjon mindig távol a hókidobó nyílástól.



VESZÉLY! Tartsa távol kezét, lábát a forgó részekről



VESZÉLY! Tilos bedugni a kezét a kidobó csatornába, amikor a csiga forog. Állítsa le a motort, mielőtt elvégezné a kidobó nyílás eltömődésének megszüntetését.



VESZÉLY! Viseljen fülvédőt.



VESZÉLY! Viseljen védőszemüveget.



VESZÉLY! A gép karbantartása előtt vegye ki az akkumulátort a gépből.



FIGYELEM! Biztonsági transzformátorral felszerelt akkumulátor-töltő.



VESZÉLY! Kizárólag száraz környezetben használja!



FIGYELEM! A használatba vétel előtt olvassa el a használati útmutatót!



FIGYELEM! Ne tegye ki az akkumulátort a napsütésnek, ha a hőmérséklet meghaladja a 45°C-ot.



VESZÉLY! Ne mártsa vízbe az akkumulátort és ne tegye ki nedvesség hatásának!



VESZÉLY! Ne dobja a tűzbe az akkumulátorokat! **ROBBANÁSVESZÉLY!**

FONTOS A megrongálódott vagy olvashatatlan címkéket ki kell cserélni! Kérjen új címkéket a szerviztől.



A használt termékek és csomagolásuk szelektív gyűjtése lehetővé teszi az anyagok újrahasznosítását és újbóli felhasználását. Az újrahasznosított anyagok ismételt felhasználása segít

megakadályozni a környezetszennyezést és csökkenti a nyersanyagigényt.



A hasznos élettartamuk végén környezetbarát módon dobja ki az akkumulátorokat. Az akkumulátor Önre és a környezetre veszélyes anyagot tartalmaz. Ezért ezt ki kell venni a termékből és meg kell semmisíteni egy lítium-ion akkumulátorokat feldolgozó létesítményben.

3.3 A FŐ ALKATRÉSZEK

A gép az alábbi fő alkatrészekből áll (1. ábra):

- A. Tolókar
- B. Indítókar
- C. Tolókar alsó része
- D. Kidobó cső irányító kar
- E. LED lámpák
- F. Tolókar csukló zár
- G. Középső tolókar
- H. Indítókulcs
- I. Kidobó cső
- J. Deflektor
- K. Csigá
- L. Csigá helye
- M. Kerék
- N. Alsó kés
- O. Szállító fogantyú
- P. Akkumulátor rekesz
- Q. Akkumulátortöltő (külön szállítjuk)
- R. Akkumulátortöltő (külön szállítjuk)

4. ÖSSZESZERELÉS

Tárolási és szállítási okok miatt a gép néhány elemét nem szereltük fel közvetlenül a gyárban. Ezeket a csomagolóanyag eltávolítása után kell felszerelnie, a következő utasításokat követve.

4.1 ALKATRÉSZEK AZ ÖSSZESZERELÉSHEZ

A csomagolás tartalmazza az alábbi táblázatban felsorolt, az összeszereléshez szükséges alkatrészeket (4. ábra):

Alkatrész	Ábra	Db.
Hómaró	4	1
Kidobó cső irányító kar	4.A, 4.A1, 4.A2	1
Tolókar	4.B	1
Tolókar illesztés	4.C	1
Tolókar távtartók és rögzítő csavarok	4.D, 4.E	2
Tolókar távtartók és rögzítő csavarok	4.F, 4.G	4
Indítókulcs	4.H	1
Deflektor	4.I	1
Útmutató	-	1

4.2 KICSOMAGOLÁS

- Óvatosan bontsa ki a csomagolást, ügyeljen, hogy ne vesszenek el az alkatrészek.
- Olvassa el a dobozban található dokumentációt, beleértve a jelen használati útmutatót.
- Vegye ki a dobozból az összes felszerelendő alkatrészt.
- Emelje ki a dobozból a hómarót.
- Selejtezze a dobozt és a csomagolást az érvényes helyi előírások betartásával.

4.3 A TOLÓKAR FELSZERELÉSE

- Szerelje fel a tolókar középső részét (4.C ábra) a hómaróra (tolókar alsó része), rögzítse a csavarokkal (4.D, 4.E ábra) mindkét oldalon.
- Helyezze a felső tolókart (4.B ábra) a középsőre és rögzítse a csavarokkal és rögzítő elemekkel (4.G, 4.F ábra).
- Rögzítse az elektromos kábelt a kábelszorítóval (4.I ábra).

4.4 A KIDOBÓ CSŐ IRÁNYÍTÓ KARJÁNAK FELSZERELÉSE

- Szerelje össze a kart (5.A1 ábra) a hosszabbító tengellyel (5.A ábra), rögzítse a rugalmas tuskével (5.A2 ábra). Ellenőrizze, hogy a tengely és a csatlakozó furatai egybeessenek.
- Illessze be a rugalmas tuskét a furatba és rögzítse.

3. Az így összeszerelt kart illessze be az alsó tolókar tartójába (5.B ábra).
4. Illessze be a kar végét a kidobó megfelelő furatába, tartsa egyenesen, a markolattal felfelé (5.C ábra).
5. Ellenőrizze a kidobó csövet: fordítsa el teljesen mindkét irányba. A csőnek szabadon kell forognia (9. ábra).

4.5 A DEFLEKTOR FELSZERELÉSE

1. Helyezze egyenesen a deflektort a kidobó csatornára (6.A ábra).
2. Illessze a nyelveket a forgató nyílásokba mindkét oldalon (6.B ábra).
3. Pattintsa be kattanásig a csapokat a furatokba.

4.6 A KÁBELSZORÍTÓ FELSZERELÉSE

Vezesse be a kábelt a kábelszorítóba (4.I ábra) és rögzítse a középső tolókarhoz.

5. VEZÉRLÉSEK

5.1 INDÍTÓKULCS

Lehetővé teszi a motor beindítását és leállítását. A gyújtókulcsnak két állása lehet (8.H ábra):

1. Kulcs kihúzva - OFF - a motor leáll és nem indítható.
2. Kulcs bedugva - ON - a motor indítható és működésbe helyezhető.

5.2 INDÍTÓKAR

Lehetővé teszi a motor beindítását és leállítását.

- Indítás: Nyomja meg a indítókulcs (8.H ábra) és húzza meg az indítókart (8.B ábra).
- Leállítás: engedje el az indítókart (8.B ábra).

5.3 INDÍTÓKAR BLOKKOLÓ GOMB

Megakadályozza az indítókár nem szándékos meghúzását. Nyomja meg a indítókulcs (8.H ábra) az indítókár kioldásához.

5.4 KIDOBÓ CSŐ IRÁNYÍTÓ KAR

A kidobó cső elforgatását vezérli, segítségével a hókidobó cső a kívánt irányba állítható. Forgassa el a kart (9.E ábra) óráirányba/ óráiránnyal ellentétesen a cső beirányításához.

5.5 A DEFLEKTOR IRÁNYÁNAK BEÁLLÍTÁSA

Fogja meg a fogantyút (10.A ábra) és nyomja meg a deflektor kioldásához (10.B ábra), ezzel lehetővé teszi a deflektor irányának beállítását (10.C ábra). Mozgassa előre-hátra a fogantyút a deflektor leengedéséhez illetve felemeléséhez, eközben húzza a fogantyút. Miután beállította a deflektort, engedje el a fogantyút, a kattanás jelzi, hogy a deflektor rögzült.

5.6 LED LÁMPÁK KAPCSOLÓJA

A lámpák bekapcsolásához nyomja előre a kapcsolót (8.E ábra).

I = ON: lámpák bekapcsolva
O = OFF: lámpák kikapcsolva

6. A GÉP HASZNÁLATA

FONTOS *A gép használata során betartandó biztonsági előírásokat a 2. fejezet tartalmazza. Szigorúan tartsa be az előírásokat a súlyos kockázatok vagy veszélyek elkerülése érdekében.*

6.1 ELŐKÉSZÍTŐ MŰVELETEK

- Ellenőrizze, hogy a csiga ne érintkezzen indításkor a hóval.
- Helyezze az akkumulátort a rekeszébe (7. ábra)

MEGJEGYZÉS *A hóeltakarítás megkezdése előtt szórja be szilikonos spray-vel a csigát, ezzel elkerülhető a forgó részek eljegyedése.*

6.2 BIZTONSÁGI ELLENŐRZÉSEK

A beindítás után és a gép használata előtt feltétlen végezze el az alábbiakban leírt biztonsági próbákat. Ellenőrizze, hogy a biztonsági próbák eredménye megegyezzen a táblázatba foglaltakkal.

! *A használat előtt mindig végezze el a biztonsági ellenőrzéseket.*

6.2.1 Általános biztonsági ellenőrzés és a csiga működése

Tárgy	Eredmény
Nyomja meg a indítókulcs (8.H ábra). Nyomja meg az indítókart.	A motor beindul és a csiga forogni kezd.

Tárgy	Eredmény
Próbavezetés	Nincs rendellenes vibrálás Nincs rendellenes zaj
Engedje el az indítókart.	A motor és a csiga azonnal leáll.

⚠ *Ha az alábbi táblázatokba foglaltaktól bármiben eltérő eredményt észlel, a gép nem használható! Vigye szervizbe a gépet és végeztesse el a megfelelő ellenőrzéseket és javításokat.*

6.3 BEINDÍTÁS / MUNKAVÉGZÉS

⚠ *A hómaró beindításakor a csiga forogni kezd. Tartson más személyeket biztonságos távolságra a géptől, és ellenőrizze, hogy a csiga ne érintkezzen kövekkel vagy egyéb tárgyakkal, amiket a gép kidobhat.*

6.3.1 Indulás

1. Kissé döntse hátra a hómarót és emelje fel a csigát a talajról.
2. Nyomja meg és tartsa nyomva az indítókar kioldó gombját (8.H ábra).
3. Az indításhoz húzza meg az indítókart (8.B ábra).
4. Engedje el az indítókar kioldó gombját.

⚠ *Ha a csiga leblokkol, ne próbálkozzon a motor működtetésével. A gép automatikus motorvédelemmel van felszerelve, amikor ez bekapcsol, várjon néhány másodpercet, mielőtt újraindítaná a motort.*

6.3.2 Munkavégzés

Engedje le a talajra a csigát és kezdje meg a hóeltakarítást.

⚠ *Mindig állítsa le a motort a kioldási műveletek előtt.*

6.4 LEÁLLÍTÁS

A gép leállításához engedje el az indítókart (8.B ábra).

FONTOS *Ha őrizetlenül kell hagynia a gépet, vegye ki az akkumulátort.*

6.5 HASZNÁLATI TANÁCSOK

- A hó könnyebben eltakarítható, amikor friss. Haladjon át még egyszer a megtisztított részeket a maradék hó eltávolítása céljából.

- Ha lehetséges, a hó kidobását szélirányba végezze. Ellenőrizze a hókidobás távolságát és irányát.
- Ha erős szél fúj, engedje le a deflektort úgy, hogy a gép a talaj felé dobja ki a havat, így a szél nem hordja szét.
- A munkavégzés végén hagyja járni a motort néhány percig, hogy elkerülje a jég képződését a kidobónyílásban.

6.5.1 Száraz és normál hó

A legfeljebb 20 cm-es havat gyorsan, egyenletes sebességen lehet eltakarítani. Vastagabb hóréteg vagy hókupacok esetén csökkentse a sebességet és a megfelelő ütemben üzemeltesse a gépet.

6.5.2 Vizes és tömör hó

Lassan haladjon. Ne használja az alsó kést a tömör hó és jég eltávolításához.

FONTOS *A gép intenzív használata vizes és tömör hó esetén a csiga csatlakozásának meghibásodását okozhatja.*

6.6 A HASZNÁLAT UTÁN

- Vegye ki azonnal az akkumulátort a rekeszből.
- Tisztítsa meg egy kefével a gépet a rajta maradt hótól (7.2 szakasz).
- Többször mozgassa előre és hátra az összes vezérlést.
- Szükség esetén húzza meg a használat során meglazult csavarokat.
- Ellenőrizze, hogy nincsenek-e meglazult vagy károsodott alkatrészek. Ha szükséges, cserélje ki a károsodott alkatrészeket.

⚠ *Ne takarja le a gépet, ha a motor még meleg.*

7. KARBANTARTÁS

7.1 ÁLTALÁNOS TUDNIVALÓK

FONTOS *A karbantartás során betartandó biztonsági előírásokat a 2.4. szakasz tartalmazza. Szigorúan tartsa be az előírásokat a súlyos kockázatok vagy veszélyek elkerülése érdekében.*

⚠ *Az összes ellenőrzési és karbantartási műveletet álló gépen és kikapcsolt motorral kell elvégezni. Bármely karbantartási munka megkezdése előtt kapcsolja ki a motort és vegye ki a kulcsot.*

⚠ Viseljen megfelelő ruházatot, védőkesztyűt és védőszemüveget a karbantartáshoz.

- A műveletek gyakoriságát és jellegét a "Karbantartási táblázat" tartalmazza. A táblázat célja, hogy segítsen Önnek a gép hatékonyságának és üzembiztos állapotának megőrzésében. Tartalmazza a főbb elvégzendő műveleteket és azok elvégzésének gyakoriságát. A műveleteket az elsőként aktuálissá váló alkalommal végezze el.
- A nem eredeti cserealkatrészek és tartozékok használata veszélyeztetheti a gép biztonságát és működését. Ezen termékek okozta károk és sérülések esetén a gyártó nem vállal semminemű felelősséget.
- Az eredeti cserealkatrészek az engedéllyel rendelkező szervizektől és viszonteladóktól szerezhetők be.

FONTOS A használati utasításban le nem írt összes beállítást, valamint karbantartási műveletet márkakereskedőjénél vagy egy szakszervizben kell elvégeztetni.

7.2 TISZTÍTÁS

⚠ A tisztítási műveleteket kikapcsolt gépen végezze. Ne próbálja eltávolítani a havat a kidobónyílásból, hanem először:

- Engedje el a csiga vezérlését.
- Vegye ki az indítókulcsot.
- Vegye ki az akkumulátort

Mindig tisztítsa meg a gépet a használat után.

A tisztításkor tartsa be az alábbi előírásokat:

- Állítsa le a motort
- Vegye ki az akkumulátort a rekeszből.
- Hagyja lehűlni a hómárót
- Tisztítsa meg kívül és belül a hómárót kefével és/vagy sűrített levegővel.

⚠ Soha ne mossa le a hómárót vízzel, mivel az elektromos részek károsodnak és áramütést okozhatnak!

8. TÁROLÁS

A gép 30 napot meghaladó tárolásához:

1. Tisztítsa meg gondosan a hómárót.
2. Ellenőrizze, hogy a hómáró nem károsodott-e. Ha szükséges, végezze el a javításokat.
3. Ha a festés károsodott, fesse át a rozsdásodás megelőzése érdekében.
4. Gondoskodjon a fém felületek rozsdá elleni védelméről.

9. SZERVIZSZOLGÁLAT ÉS JAVÍTÁS

Ebben a használati utasításban megtalálja a gép kezeléséhez és a felhasználó által elvégezhető helyes alapkarbantartáshoz szükséges összes útmutatást. A használati utasításban le nem írt összes beállítást és karbantartási műveletet a márkakereskedőnél vagy egy szakszervizben kell elvégeztetni, ahol rendelkeznek a tökéletes munka elvégzéséhez szükséges szaktudással és felszereléssel, és nem változtatják meg a gép eredeti üzembiztonsági szintjét és állapotát. Nem megfelelő műhelyekben, vagy nem szakember által végzett műveletek a jótállás bármely formájának elévülését és a gyártó mindennemű felelősség alóli mentesülését vonják maguk után.

- Kizárólag az engedéllyel rendelkező szervizek végezhetik a garanciális karbantartást és a javítást.
- A márkaszervizek kizárólag eredeti cserealkatrészeket használnak. Az eredeti cserealkatrészeket és tartozékokat kifejezetten gépeinkhez terveztük.
- A nem eredeti cserealkatrészeket és tartozékokat nem engedélyeztük, a nem eredeti cserealkatrészek és tartozékok alkalmazása következtében a jótállás érvényét veszti.
- Ajánlatos a gépet évente egyszer elvinni egy engedéllyel rendelkező szervizbe az általános felülvizsgálat, karbantartás és a biztonsági egységek ellenőrzése céljából.

10. A JÓTÁLLÁS ÉRVÉNYESSÉGE

A Globe Tools garantálja ezen kültéri termék hibamentességét az anyaghibák és az készítés tekintetében, az eredeti vásárló számára a vásárlástól számított 24 hónapon át. Kérjük őrizze meg a számlát, mint a vásárlás dátumának bizonyítékát.

Ez a garancia csak akkor érvényes, ha a terméket kizárólag személyes és nem kereskedelmi célra használták. A garancia nem vonatkozik a helytelen használat, rongálás, a felhasználó véletlen vagy szándékos tevékenysége, helytelen kezelés, céltalan használat, hanyagság, a felhasználói kézikönyvben leírt eljárások be nem tartása, szakképzetlen személy által végzett javítás, engedély nélküli javítás, módosítás, vagy a nem engedélyezett kiegészítők és/vagy tartozékok használata során keletkezett károkra.

Ez a garancia nem vonatkozik az övekre, kefékre, táskákra, izzókra vagy bármilyen más olyan alkatrészre., amely kopik és a garanciaperiódus alatt cseréje szükséges. Ha a

vonatkozó jogszabályok nem írják elő, akkor a garancia nem vonatkozik semmilyen szállítási költségre vagy fogyóeszköze.

Ez a korlátozott garancia érvényét veszti, ha a termék eredeti azonosító adatait (márkanév, sorozatszám, stb.) eltávolították, módosították vagy letakarták, vagy ha a terméket nem egy hivatalos forgalmazótól vásárolták, illetve a terméket KÖTELEZETTSÉGVÁLLALÁS nélkül és / vagy HIBÁSAN adták el.

Minden helyi szabályozásnak megfelelően, ezen korlátozott garancia rendelkezései bármilyen más írásos garanciát helyettesítenek, legyen az kifejezett vagy hallgatólagos, írásos vagy szóbeli, beleértve a FITNESS ELADHATÓSÁGÁT EGY BIZONYOS CÉLRA: SEMMILYEN ESETBEN NEM VÁLLALUNK FELELŐSSÉGET A SPECIÁLIS, ESETLEGES, KÖZVEWTLEN VAG KÖZVETETT KÁROKÉRT. A MAXIMÁLIS ANYAGI FELELŐSSÉGÜNK NEM HALADATJA MEG A TERMÉKÉRT ÖN ÁLTAL FIZETETT VÉTELÁRAT.

Ez a garancia csak az Európai Unióban, Ausztráliában és Új-Zélandon érvényes. Ezen területeken kívül lépjen kapcsolatba a hivatalos Greenworks tools forgalmazóval, egy másfajta garancia esetleges érvényességének meghatározása céljából.

11. KARBANTARTÁSI TÁBLÁZAT

Beavatkozás	Gyakoriság	Szakasz
Biztonsági ellenőrzések / A vezérlések ellenőrzése	Minden használat előtt	6.2
Mindig ellenőrizze, hogy az elektromos részek épek és tökéletesen működnek-e	Minden használat előtt	6.2
Ellenőrizze a csiga szabad forgását	Minden használat előtt	6.2.1
Szórja be szilikonos spray-vel a csigát, ezzel elkerülhető az eljegesedés	Minden használat előtt	6.3
Ellenőrizze az összes csavaros rögzítés meghúzását. Szükség esetén húzza meg.	Minden használat előtt és után	4
Ellenőrizze, hogy az indítókar csak akkor kapcsolható-e, amikor ki van oldva	Minden használat előtt	5.3
Általános tisztítás és ellenőrzés	Minden használat után	7.2

12. A PROBLÉMÁK AZONOSÍTÁSA

PROBLÉMA	VALÓSZÍNŰ OK	MEGOLDÁS
1. A gép nem indul	Nincs akkumulátor vagy nincs megfelelően behelyezve	Ellenőrizze, hogy az akkumulátor behelyezése megfelelő-e.
	A túlterhelés-védelem beavatkozott	Várjon néhány másodpercet az automatikus visszaállításra.
	A csiga elakadt és a motor nem indul be	Engedje el azonnal az indítókart és távolítsa el az akadályt. Ezután próbálja meg ismét elindítani.
2. A motor nehezen forog.	A csiga vagy a kidobó cső eltömődött, elakadt vagy károsodott.	Tisztítsa meg a csigát vagy a kidobó csövet. Távolítsa el gondosan az esetleges törmelékeket vagy idegen tárgyakat. Cserélje ki, ha sérült.
	A kondenzátor hibás.	Forduljon a szervizhez vagy a márkakereskedőhöz.
3. A motor hirtelen leáll	Az elektromos részek rendellenes működése	Forduljon a szervizhez vagy a márkakereskedőhöz.
	A túlterhelés-védelem beavatkozott	Várjon 10 percet és próbálkozzon újra.
4. Túl erős vibrálás	Meglazult részek vagy a csiga vagy a forgó rész sérült.	Húzza meg az összes rögzítő elemet. Cseréltesse ki a károsodott részeket a márkaszervizzel.
	A tolókar pozíciója helytelen.	Ellenőrizze, hogy a tolókar a megfelelő pozícióban van-e rögzítve.
5. Szórás vagy a hókidobás lassulása.	A kidobó cső eltömődött.	Tisztítsa meg a kidobó csövet.
	A csiga elakadt.	Távolítsa el az esetleges törmelékeket vagy idegen tárgyakat.
6. A hómaró vékony hóréteget hagy a talajon	A csiga éle kopott	Forduljon a márkaszervizhez.

Amennyiben a fent leírt műveletek elvégzése után a problémák továbbra is fennállnak, forduljon a márkakereskedőhöz.



INDICE

1. GENERALITÀ.....	1
3. CONOSCERE LA MACCHINA	5
3.1 Descrizione macchina e uso previsto	5
3.2 Segnaletica di sicurezza	6
3.3 Componenti principali	7
4. MONTAGGIO.....	7
5. COMANDI DI CONTROLLO	8
5.1 Chiave di accensione	8
5.2 Leva di avvio	8
5.3 Blocco leva di avvio.....	8
5.4 Manovella orientamento scivolo di scarico	8
5.5 Orientamento deflettore	8
5.6 Interruttore luci led	8
6. USO DELLA MACCHINA	8
6.1 Operazioni preliminari	8
6.2 Controlli di sicurezza	9
6.3 Avviamento / lavoro.....	9
6.4 Arresto	9
6.5 Consigli per l'utilizzo.....	9
6.6 Dopo l'utilizzo	9
7. MANUTENZIONE.....	10
7.1 Generalità	10
7.2 Pulizia	10
8. RIMESSAGGIO	10
9. ASSISTENZA E RIPARAZIONI	10
10. COPERTURA DELLA GARANZIA.....	11
11. TABELLA MANUTENZIONI.....	12
12. IDENTIFICAZIONE INCONVENIENTI	12

1. GENERALITÀ

1.1 COME LEGGERE IL MANUALE

Nel testo del manuale, alcuni paragrafi contenenti informazioni di particolare importanza, ai fini della sicurezza o del funzionamento, sono evidenziati in modo diverso, secondo questo criterio:

NOTA oppure **IMPORTANTE** fornisce precisazioni o altri elementi a quanto già precedentemente indicato, nell'intento di non danneggiare la macchina, o causare danni.

Il simbolo  evidenzia un pericolo. Il mancato rispetto dell'avvertenza comporta possibilità di lesioni personali o a terzi e/o danni.

I paragrafi evidenziati con un riquadro con bordo a punti grigio indicano caratteristiche opzionali non presenti in tutti i modelli documentati in questo manuale. Verificare se la caratteristica è presente nel proprio modello.

Tutte le indicazioni “anteriore”, “posteriore”, “destra” e “sinistra” si intendono riferite alla posizione dell'operatore alla guida.

1.2 RIFERIMENTI

1.2.1 Figure

Le figure in queste istruzioni per l'uso sono numerate 1, 2, 3, e così via. I componenti indicati nelle figure sono contrassegnati con le lettere A, B, C, e così via. Un riferimento al componente C nella figura 2 viene indicato con la dicitura: “Vedere fig. 2.C” o semplicemente “(fig. 2.C)”. Le figure sono indicative. I pezzi effettivi possono variare rispetto a quelli raffigurati.

1.2.2 Titoli

Il manuale è diviso in capitoli e paragrafi. Il titolo del paragrafo “2.1 Addestramento” è un sottotitolo di “2. Norme di sicurezza”. I riferimenti a titoli o paragrafi sono segnalati con l'abbreviazione cap. o par. e il numero relativo. Esempio: “cap. 2” o “par. 2.1”.

2. NORME DI SICUREZZA

2.1 ADDESTRAMENTO

⚠ Leggere attentamente le presenti istruzioni prima di usare la macchina.

⚠ Prendere familiarità con i comandi e con un uso appropriato della macchina. Imparare ad arrestare rapidamente il motore. L'inosservanza delle avvertenze e delle istruzioni può causare incendi e/o gravi lesioni. Conservare tutte le avvertenze e le istruzioni per consultarle in futuro.

- Non permettere mai che la macchina venga utilizzata da bambini o da persone che non abbiano la necessaria dimestichezza con le istruzioni. Le leggi locali possono fissare un'età minima per l'utilizzatore.
- L'apparecchio può essere utilizzato da bambini di età non inferiore a 8 anni e da persone con ridotte capacità fisiche, sensoriali o mentali, o prive di esperienza o della necessaria conoscenza, purché sotto sorveglianza oppure dopo che le stesse abbiano ricevuto istruzioni relative all'uso sicuro dell'apparecchio e alla comprensione dei pericoli ad esso inerenti. I bambini non devono giocare con l'apparecchio. La pulizia e la manutenzione destinata ad essere effettuata dall'utilizzatore non deve essere effettuata da bambini senza sorveglianza.

- Non utilizzare mai la macchina se l'utilizzatore è in condizione di stanchezza o malessere, oppure ha assunto farmaci, droghe, alcool o sostanze nocive alle sue capacità di riflessi e attenzione.
- Ricordare che l'operatore o utilizzatore è responsabile di incidenti e imprevisti che si possono verificare ad altre persone o alle loro proprietà. Rientra nella responsabilità dell'utilizzatore la valutazione dei rischi potenziali del terreno su cui si deve lavorare, nonché prendere tutte le precauzioni necessarie per garantire la sua e altrui sicurezza, in particolare sui pendii, terreni accidentati, scivolosi o instabili.

2.2 OPERAZIONI PRELIMINARI

Dispositivi protezione individuale (DPI)

- Non utilizzare lo spazzaneve senza indossare gli indumenti adeguati.
- Indossare calzature che permettano una buona presa su superfici scivolose.
- Indossare sempre occhiali di protezione o una visiera durante l'utilizzo, la manutenzione o la riparazione. Il funzionamento di macchine motorizzate potrebbe proiettare corpi estranei negli occhi.
- Indossare cuffie antirumore.

Area di lavoro / Macchina

- Controllare bene la zona da pulire e asportare eventuali corpi estranei evidenti. Per esempio zerbini, slitte, tavole, fili, ec.

- Prima di avviare il motore, controllare di avere disinserito tutti i comandi.
- Prima di iniziare a spalare la neve, lasciare che il motore e la macchina si adattino alla temperatura esterna.

Alimentazione a batteria

- Leggere le precauzioni di sicurezza contenute nel manuale della batteria.
- Controllare che la tensione di rete corrisponda alla tensione di alimentazione.

⚠ Il collegamento permanente di qualunque apparato elettrico alla rete elettrica dell'edificio deve essere realizzato da un elettricista qualificato, conformemente alle normative in vigore. Un collegamento non corretto può provocare seri danni personali, incluso la morte.

2.3 DURANTE L'UTILIZZO

Area di Lavoro

- Non usare la macchina in ambienti a rischio di esplosione, in presenza di liquidi infiammabili, gas o polvere. Contatti elettrici o sfregamenti meccanici possono generare scintille che possono incendiare la polvere o i vapori.
- Lavorare solamente alla luce del giorno o con buona luce artificiale e in condizioni di buona visibilità.
- Allontanare persone, bambini e animali dall'area di lavoro. È necessario che i

bambini vengano sorvegliati da un altro adulto.

- Prestare particolare attenzione quando si utilizza la macchina su vialetti di ghiaia, marciapiedi e strade o quando li si attraversano. Fare attenzione ai pericoli nascosti.
- Quando si utilizza la macchina vicino alla strada, fare attenzione al traffico.

Comportamenti

- Non orientare l'apertura dello scivolo di scarico controvento, oppure verso persone, animali, veicoli, abitazioni e quant'altro possa subire danni dalla neve o da oggetti nascosti nella neve. Non permettere che nessuno soste davanti dalla macchina.
- Non utilizzare mai lo spazzaneve in prossimità di recinzioni, automobili, finestre, recinzioni di vetro, ecc. senza aver adeguatamente regolato il deflettore dello scivolo di scarico.
- Non avvicinare le mani e i piedi agli organi rotanti. Mantenersi sempre distanti dall'apertura dello scivolo di scarico neve.
- Se lo spazzaneve colpisce corpi estranei o presenta vibrazioni anomale, rimuovere la batteria e ispezionarlo attentamente per verificare che non abbia subito danni. Normalmente le vibrazioni sono sintomo della presenza di un problema. Riparare eventuali danni prima di riutilizzare la macchina.
- Prima di allontanarsi dalla macchina, disinserire tutti i comandi e rimuovere la batteria.

- Prima di eseguire pulizie, riparazioni o ispezioni, verificare sempre che gli organi rotanti siano fermi, i comandi siano disinseriti e la batteria sia stata rimossa.
- Non utilizzare la macchina a velocità di trasporto elevate su superfici scivolose. Prestare attenzione quando si procede in retromarcia. Guardare dietro di sé prima e durante la retromarcia per assicurarsi che non vi siano ostacoli.
- Disattivare la coclea quando la macchina è trasportata o non utilizzata
- Assicurarsi sempre di essere in buone condizioni di equilibrio e di impugnare saldamente il manico. Camminare, mai correre.

Limitazioni all'uso

- Non utilizzare la macchina trasversalmente su un pendio. Muoversi sempre dall'alto verso il basso, quindi dal basso verso l'alto. Prestare attenzione quando si cambia direzione su un pendio. Evitare pendenze ripide.
- Non utilizzare la macchina se le protezioni sono insufficienti o se i dispositivi di sicurezza non sono correttamente posizionati.
- Non disinserire o manomettere i sistemi di sicurezza presenti.
- Non sovraccaricare la macchina conducendola a velocità troppo elevata.
- Non introdurre le mani all'interno dello scarico o della coclea senza prima aver rimosso la batteria.

2.4 MANUTENZIONE, RIMESSAGGIO E TRASPORTO

Effettuare una regolare manutenzione ed un corretto rimessaggio preserva la sicurezza della macchina.

⚠ Rimuovere la batteria e leggere le relative istruzioni prima di iniziare qualsiasi intervento di pulizia o manutenzione. Indossare indumenti adeguati e guanti di lavoro in tutte le situazioni di rischio per le mani.

⚠ I pezzi guasti o deteriorati devono essere sostituiti e mai riparati. Usare solo ricambi originali: l'uso di ricambi non originali e/o non correttamente montati compromette la sicurezza della macchina, può causare incidenti o lesioni personali e solleva il Costruttore da ogni obbligo o responsabilità.

Manutenzione

- La batteria, se danneggiata, deve essere sostituita unicamente con un ricambio originale, da parte del vostro rivenditore o presso un centro specializzato.

Rimessaggio

- Lasciare la macchina per alcuni minuti accesa dopo il lancio della neve per evitare il congelamento del collettore / rotore
- Lasciare raffreddare il motore prima di rimessare lo spazzaneve al chiuso.

- Fare sempre riferimento alle istruzioni d'uso per i dettagli importanti se lo spazzaneve deve essere conservato per un lungo periodo.

Trasporto

Ogni volta che è necessario movimentare, sollevare, trasportare o inclinare la macchina:

- Indossare robusti guanti da lavoro.
- Afferrare la macchina in punti che offrano una presa sicura, tenendo conto del peso e della sua ripartizione.
- Impiegare un numero di persone adeguato al peso della macchina e alle caratteristiche del mezzo di trasporto.
- Durante il trasporto, assicurare adeguatamente la macchina al mezzo.

2.5 TUTELA AMBIENTALE

La tutela dell'ambiente deve essere un aspetto rilevante e prioritario nell'uso della macchina, a beneficio della convivenza civile e dell'ambiente in cui viviamo.

- Evitare di essere un elemento di disturbo nei confronti del vicinato.
- Seguire scrupolosamente le norme locali per lo smaltimento di imballi, olii, carburante, filtri, parti deteriorate o qualsiasi elemento a forte impatto ambientale; questi rifiuti non devono essere gettati nella spazzatura, ma devono essere separati e conferiti agli appositi centri di raccolta, che provvederanno al riciclaggio dei materiali.

- Al momento della messa fuori servizio, non abbandonare la macchina nell'ambiente, ma rivolgersi a un centro di raccolta, secondo le norme locali vigenti.

2.6 RICICLAGGIO



Non gettare le apparecchiature elettriche tra i rifiuti domestici. Secondo la Direttiva Europea 2012/19/CE sui rifiuti di apparecchiature elettriche ed elettroniche e la sua attuazione in conformità alle norme nazionali, le apparecchiature elettriche esauste devono essere raccolte separatamente, al fine di essere reimpiegate in modo eco-compatibile. Se le apparecchiature elettriche vengono smaltite in una discarica o nel terreno, le sostanze nocive possono raggiungere la falda acquifera ed entrare nella catena alimentare, danneggiando la vostra salute e benessere. Per informazioni più approfondite di questo prodotto, contattare l'Ente competente per lo smaltimento dei rifiuti domestici o il vostro Rivenditore.

3. CONOSCERE LA MACCHINA

3.1 DESCRIZIONE MACCHINA E USO PREVISTO

Questa macchina è uno spazzaneve.

La macchina è ad alimentazione elettrica. È dotata di un blocco di alimentazione a batteria ricaricabile a 48V. Essa va ricaricata ad una presa di corrente a 230 V c.a. attraverso apposito caricabatterie (si veda manuale specifico). Il motore elettrico attivato da una leva di avviamento posta sul manico, aziona la coclea di spalatura. L'operatore è in grado di condurre la macchina afferrandola sul manico dove è situata la leva di avviamento, mantenendosi sempre in piedi, dietro alla macchina.

3.1.1 Uso previsto

Questa macchina è progettata e costruita per la spalatura, sgombero ed espulsione della neve da marciapiedi, giardini, passi carrai e altre superfici a livello del suolo. Lo spazzaneve deve essere utilizzato esclusivamente per rimuovere la neve.

3.1.2 Uso improprio

Qualsiasi altro impiego, difforme da quelli sopra citati, può rivelarsi pericoloso e causare danni a persone e/o cose. Rientrano nell'uso improprio (come esempio, ma non solo):

- Utilizzare la macchina su superfici sopra il livello del suolo, come tetti di residenze, autori-messe, portici, o altre strutture o edifici.
- Azionare la coclea in presenza di elementi diversi dalla neve (ad esempio terra, erba, ciotoli, ecc.).
- Trainare o spingere carichi.
- Non trasportare passeggeri.

IMPORTANTE *L'uso improprio della macchina comporta il decadimento della garanzia e il declino di ogni responsabilità del Costruttore, riversando sull'utilizzatore gli oneri derivanti da danni o lesioni proprie o a terzi.*

3.1.3 Tipologia di utente

Questa macchina è destinata all'utilizzo da parte di consumatori, cioè operatori non professionisti. È destinata ad un "uso hobbistico".

IMPORTANTE *La macchina dev'essere utilizzata da un solo operatore.*

3.2 SEGNALETICA DI SICUREZZA

Sulla macchina compaiono vari simboli (fig. 3). La loro funzione è quella di ricordare all'operatore i comportamenti da seguire per utilizzarla con l'attenzione e la cautela necessari. Significato dei simboli:



ATTENZIONE! In caso di mancata osservanza delle norme, sussiste il rischio di morte e/o danni a persone o cose



ATTENZIONE! Leggere le istruzioni prima di utilizzare la macchina.



PERICOLO! espulsione di oggetti. Non orientare la bocchetta di espulsione verso gli astanti o animali.



PERICOLO! Mantenere l'area di lavoro libera da persone, bambini e animali.



PERICOLO! Girante in rotazione. Tenersi sempre lontani dall'apertura di scarico neve.



PERICOLO! Tenere mani e piedi lontano dalle parti rotanti



PERICOLO! Vietato introdurre le mani all'interno del canale di espulsione con coclea in movimento. Arrestare il motore prima di disintasarne lo scivolo di scarico



PERICOLO! Indossare cuffie protettive



PERICOLO! Indossare occhiali protettivi.



PERICOLO! Prima di effettuare la manutenzione della macchina, rimuovere la batteria dalla macchina.



ATTENZIONE! Carica batteria dotato di trasformatore di sicurezza.



PERICOLO! Utilizzare solo in ambiente asciutto.



ATTENZIONE! Leggere il libretto di istruzioni prima dell'uso



ATTENZIONE! Non esporre l'accumulatore al sole quando la temperatura è superiore a 45°C.



PERICOLO! Non immergere l'accumulatore nell'acqua e non esporlo all'umidità



PERICOLO! Non gettare nel fuoco le batterie. **RISCHIO DI ESPLOSIONE!**

IMPORTANTE *Le etichette adesive rovinare o divenute illeggibili devono essere sostituite. Richiedere le nuove etichette al proprio centro di assistenza autorizzato.*



La raccolta separata dei prodotti usati e degli involucri permette di riciclare e riutilizzare materiali. Il riutilizzo di materiali riciclati aiuta a prevenire l'inquinamento ambientale e riduce la necessità di materiali grezzi.

batterie



Alla fine della loro durata, smaltire le batterie rispettando l'ambiente.

La batteria contiene materiali pericolosi per le persone e l'ambiente. Deve essere rimossa e smaltita separatamente presso un riciclatore autorizzato che accetti batterie agli ioni di litio.

3.3 COMPONENTI PRINCIPALI

La macchina è costituita dai seguenti componenti principali (fig. 1):

- A. Manico
- B. Leva di avviamento
- C. Parte bassa manico
- D. Manovella di orientamento scivolo
- E. Luci led
- F. Chiusura snodo manico
- G. Manico centrale
- H. Chiave di accensione
- I. Scivolo di scarico
- J. Deflettore
- K. Coclea
- L. Alloggiamento coclea
- M. Ruota
- N. Lama inferiore
- O. Maniglia di trasporto
- P. Comparto batteria

- Q. Carica batteria (fornito separatamente)
- R. Batteria (fornita separatamente)

4. MONTAGGIO

Per motivi di magazzinaggio e trasporto, alcuni componenti della macchina non sono assemblati direttamente in fabbrica, ma devono essere montati dopo la rimozione dall'imballo, seguendo le istruzioni seguenti.

4.1 COMPONENTI PER IL MONTAGGIO

Nell'imballo sono compresi i componenti per il montaggio (fig. 4) elencati nella seguente tabella:

Componente	Fig.	N.
Spazzaneve	4	1
Manovella orientamento scivolo di scarico	4.A, 4.A1, 4.A2	1
Manico	4.B	1
Innesto manico	4.C	1
Distanziali e viti fissaggio manico	4.D, 4.E	2
Distanziali e viti fissaggio manico	4.F, 4.G	4
Chiave di accensione	4.H	1
Deflettore	4.I	1
Istruzioni	-	1

4.2 DISIMBALLAGGIO

1. Aprire l'imballo con cautela, con attenzione a non smarrire componenti
2. Consultare la documentazione inclusa nella scatola, comprese le presenti istruzioni.
3. Estrarre dalla scatola tutti i componenti non montati.
4. Sollevare lo spazzaneve dalla scatola.
5. Smaltire la scatola e gli imballi nel rispetto delle normative locali.

4.3 MONTAGGIO DEL MANICO

1. Montare la parte centrale del manico (fig. 4.C) sullo spazzaneve (parte bassa manico), fissandolo con le viti (fig. 4.D, 4.E) su entrambi i lati.
2. Posizionare il manico superiore (fig. 4.B) su quello centrale e fissarlo con le apposite viti e i bloccaggi (fig. 4.G, 4.F).
3. Bloccare il cavo elettrico con l'apposito passacavo (fig. 4.I).

4.4 MONTAGGIO MANOVELLA DI ORIENTAMENTO SCIVOLO DI SCARICO

1. Assemblare la manovella (fig. 5.A1) con l'apposito albero di prolunga (fig. 5.A), fissandolo mediante spina elastica (fig. 5.A2). Assicurarsi che i fori dell'albero e del giunto siano allineati.
2. Inserire la spina elastica nel foro e fissare.
3. Far passare la manovella così ottenuta nell'apposito supporto del manico inferiore (fig. 5.B).
4. Inserire l'estremità della manovella nell'apposito foro di accoppiamento allo scivolo, mantenendola in posizione diritta e con l'impugnatura verso l'alto (fig. 5.C).
5. Controllare lo scivolo di scarico ruotandolo interamente in entrambe le direzioni. Lo scivolo deve ruotare liberamente (fig. 9).

4.5 MONTAGGIO DEL DEFLETTORE

1. Inserire il deflettore sul camino di scarico in posizione diritta (fig. 6.A).
2. Accoppiare le linguette in entrambi i lati nelle asole di rotazione (fig. 6.B).
3. Spingere fino ad agganciare i perni negli appositi fori (click).

5. COMANDI DI CONTROLLO

5.1 CHIAVE DI ACCENSIONE

Consente l'arresto e l'avviamento del motore. La chiave di accensione ha due posizioni (fig. 8.H):

1. Chiave estratta - OFF - il motore si arresta e non può essere avviato.
2. Chiave inserita - ON - il motore può essere avviato e messo in funzione.

5.2 LEVA DI AVVIO

Consente l'arresto e l'avvio del motore.

- Avvio: Premere il chiave di accensione (fig. 8.H) e tirare la leva di avvio (fig. 8.B).
- Arresto: rilasciare la leva di avvio (fig. 8.B).

5.3 BLOCCO LEVA DI AVVIO

Impedisce l'attivazione accidentale della leva di avviamento. Premere il chiave di accensione (fig. 8.H) per sbloccare la leva di avvio.

5.4 MANOVELLA ORIENTAMENTO SCIVOLO DI SCARICO

Comanda la rotazione dello scivolo di scarico permettendo di orientare lo scarico della neve nella direzione desiderata. Ruotare la manovella (fig. 9.E) in senso orario / antiorario per orientare lo scivolo.

5.5 ORIENTAMENTO DEFLETTORE

Impugnare la maniglia (fig. 10.A) e premerla per sganciare il blocco deflettore (fig. 10.B) per permettere la regolazione del deflettore (fig. 10.C). Muovere la maniglia avanti / indietro per abbassare / alzare il deflettore, con la maniglia tirata.

Una volta portato il deflettore nella posizione desiderata, il rilascio della presa blocca il deflettore (click).

5.6 INTERRUTTORE LUCI LED

Per accendere i fari spingere in avanti l'interruttore (fig. 8.E).

I = ON: luci accese

O = OFF: luci spente

6. USO DELLA MACCHINA

IMPORTANTE *Le norme di sicurezza da seguire durante l'uso della macchina sono descritte al cap. 2. Rispettare scrupolosamente tali indicazioni per non incorrere in gravi rischi o pericoli.*

6.1 OPERAZIONI PRELIMINARI

- Controllare che nella posizione di avvio la coclea non sia già in presa sulla neve
- Inserire al batteria nell'apposito alloggiamento (fig. 7)

NOTA *Prima di iniziare la rimozione della neve è opportuno provvedere ad applicare dello spray al silicone sulla coclea per evitare la formazione di ghiaccio sugli organi rotanti.*

6.2 CONTROLLI DI SICUREZZA

Dopo l'avviamento e prima di usare la macchina è essenziale svolgere i seguenti test di sicurezza. Verificare che i risultati dei controlli di sicurezza corrispondano a quanto riportato in tabella.

⚠ Effettuare sempre i controlli di sicurezza prima dell'uso.

6.2.1 Controllo di sicurezza generale e funzionamento coclea

Oggetto	Risultato
Premere il chiave di accensione (fig. 8.H). Premere la leva di avvio.	Il motore si avvia e la coclea inizia a ruotare.
Guida di prova	Nessuna vibrazione anomala. Nessun suono anomalo.
Rilasciare la leva di avvio.	Il motore e la coclea si arrestano immediatamente.

⚠ Se uno qualsiasi dei risultati si discosta da quanto indicato nelle seguenti tabelle, non è possibile utilizzare la macchina! Consegnare la macchina ad un centro di assistenza per i controlli del caso e per la riparazione.

6.3 AVVIAMENTO / LAVORO

⚠ L'avvio dello spazzaneve mette in rotazione la coclea. Allontanare le persone a distanza di sicurezza e controllare che la coclea non tocchi sassi o oggetti che possano essere lanciati.

6.3.1 Partenza

1. Inclinare lo spazzaneve leggermente all'indietro e sollevare la coclea di poco dal terreno.
2. Premere e tenere premuto lo sblocco della leva di avvio (fig. 8.H).
3. Per avviare tirare la leva di avvio (fig. 8.B).
4. Rilasciare lo sblocco della leva di avviamento.

⚠ Se la coclea risulta bloccata, non tentare di fare funzionare il motore. La macchina è dotata di una protezione "Salvamotore" automatica, quando inserita, attendere alcuni secondi prima di riavviare la macchina.

6.3.2 Lavoro

Abbassare la coclea verso il terreno e cominciare a rimuovere la neve.

⚠ Arrestare sempre il motore prima di procedere a operazioni di sblocco.

6.4 ARRESTO

Per arrestare la macchina rilasciare la leva di avvio (fig. 8.B).

IMPORTANTE *Se ci si deve allontanare dalla macchina, rimuovere la batteria.*

6.5 CONSIGLI PER L'UTILIZZO

- La rimozione della neve risulta più efficace quando è ancora fresca. Ripassare sulle zone già pulite per rimuovere i residui di neve
- Se possibile, espellere la neve nella direzione del vento. Controllare la distanza e la direzione del getto della neve espulsa.
- In presenza di vento forte abbassare il deflettore in modo da dirigere verso il terreno la neve scaricata, riducendo le probabilità che il vento la trasporti in zone improprie.
- Al termine del lavoro, lasciare in moto la macchina per qualche minuto, per evitare la formazione di ghiaccio nella bocchetta di espulsione.

6.5.1 Neve asciutta e normale

La neve di spessore fino a 20 cm può essere rimossa rapidamente procedendo allo sgombero a velocità uniforme. In caso di neve più profonda o accumuli, ridurre la velocità a lasciare lavorare la macchina al suo ritmo.

6.5.2 Neve bagnata e compattata

Avanzare lentamente. Evitare di utilizzare la lama inferiore per rimuovere la neve compattata e il ghiaccio.

IMPORTANTE *L'utilizzo intenso della macchina con neve bagnata e compattata può provocare guasti alla sede della coclea.*

6.6 DOPO L'UTILIZZO

- Rimuovere subito la batteria dal suo alloggiamento.
- Pulire con una spazzola tutta la neve rimasta sulla macchina (par. 7.2).
- Muovere tutti i comandi in avanti e indietro più volte.
- Serrare eventuali viti e bulloni che si sono allentati nell'utilizzo.

- Controllare che non ci siano componenti allentati o danneggiati. Se necessario, sostituire i componenti danneggiati.

⚠ Non coprire la macchina finché il motore è ancora caldo

7. MANUTENZIONE

7.1 GENERALITÀ

IMPORTANTE *Le norme di sicurezza da seguire durante le operazioni di manutenzione sono descritte al par. 2.4. Rispettare scrupolosamente tali indicazioni per non incorrere in gravi rischi o pericoli.*

⚠ Tutti i controlli e gli interventi di manutenzione devono essere effettuati a macchina ferma e motore spento. Prima di qualsiasi intervento di manutenzione, spegnere il motore ed estrarre la chiave dalla sede.

⚠ Indossare indumenti adeguati, guanti ed occhiali prima di effettuare manutenzioni.

- Le frequenze ed i tipi di intervento sono riassunti nella "Tabella manutenzioni". La tabella ha lo scopo di aiutarvi a mantenere in efficienza e sicurezza la vostra macchina. In essa sono richiamati i principali interventi e la periodicità prevista per ciascuno di essi. Eseguire la relativa azione a seconda della prima scadenza che si verifica.
- L'utilizzo di ricambi e accessori non originali potrebbe avere effetti negativi sul funzionamento e sulla sicurezza della macchina. Il costruttore declina qualsiasi responsabilità in caso di danni o lesioni causati da detti prodotti.
- I ricambi originali vengono forniti dalle officine di assistenza e dai rivenditori autorizzati.

IMPORTANTE *Tutte le operazioni di manutenzione e di regolazione non descritte in questo manuale devono essere eseguite dal vostro Rivenditore o da un Centro specializzato.*

7.2 PULIZIA

⚠ Effettuare le operazioni di pulizia a macchina spenta. Non tentare di rimuovere la neve dallo scarico senza prima aver:

- Rilasciato il comando coclea.
- Rimossa la chiave di accensione
- Rimossa la batteria

Pulire sempre la macchina dopo l'uso. Per la pulizia, attenersi alle istruzioni seguenti:

- Arrestare il motore
- Rimuovere la batteria dal suo alloggiamento.
- Far raffreddare lo spazzaneve
- Pulire lo spazzaneve internamente ed esternamente con una spazzola adeguata e/o aria compressa.

⚠ Mai lavare lo spazzaneve con acqua, altrimenti i dispositivi elettrici verranno danneggiati causando il rischio di folgorazione.

8. RIMESSAGGIO

Quando la macchina deve essere rimessata per un periodo superiore a 30 giorni:

1. Pulire accuratamente lo spazzaneve.
2. Verificare che lo spazzaneve non presenti danni. Se necessario, eseguire delle riparazioni.
3. Se la vernice è danneggiata, ritoccarla per prevenire la ruggine.
4. Proteggere le superfici metalliche esposte alla ruggine.

9. ASSISTENZA E RIPARAZIONI

Questo manuale fornisce tutte le indicazioni necessarie per la conduzione della macchina e per una corretta manutenzione di base eseguibile dall'utilizzatore. Tutti gli interventi di regolazione e manutenzione non descritti in questo manuale devono essere eseguiti presso il vostro Rivenditore o un Centro specializzato, che dispone delle conoscenze e delle attrezzature necessarie affinché il lavoro sia correttamente eseguito, mantenendo il grado di sicurezza e le condizioni originali della macchina. Operazioni eseguite presso strutture inadeguate o da persone non qualificate comportano in decadimento di ogni forma di Garanzia e di ogni obbligo o responsabilità del Costruttore.

- Solo le officine di assistenza autorizzate possono effettuare le riparazioni e la manutenzione in garanzia.
- Le officine di assistenza autorizzate utilizzano esclusivamente ricambi originali. I ricambi e gli accessori originali sono stati sviluppati appositamente per le macchine.
- I ricambi e gli accessori non originali non sono approvati, l'impiego di ricambi ed accessori non originali fa decadere la garanzia.
- Si raccomanda di affidare la macchina una volta all'anno ad un'officina di assistenza autorizzata per la manutenzione, l'assistenza e il controllo dei dispositivi di sicurezza.

10. COPERTURA DELLA GARANZIA

I prodotti per esterni della Globe Tools sono garantiti esenti da difetti originari di conformità per un periodo di 24 mesi dalla data di consegna all'utente finale originale, con le limitazioni di cui sotto. Si prega di conservare lo scontrino d'acquisto come prova di vendita originale e verifica della data del periodo di garanzia.

Questa garanzia copre il prodotto solo se quest'ultimo è stato utilizzato per scopi personali e non commerciali. Questa garanzia limitata non copre i danni causati da / derivanti da uso improprio, abuso, danni accidentali o intenzionali causati dall'utente, uso scorretto, incuria, negligenza, mancato rispetto da parte dell'utente delle procedure indicate nel manuale d'istruzioni, lavori effettuati da parti terze non qualificate, riparazioni non autorizzate, modifiche o uso di accessori e/o prolunghe non specificatamente raccomandate dalla ditta produttrice.

Questa garanzia non copre le cinghie di copertura, le spazzole, i sacchetti, le lampadine o qualsiasi altra parte che, a causa della sua normale usura o deterioramento, andrà sostituita durante il periodo di garanzia. A meno che non sia specificatamente indicato ai sensi della legge applicabile, questa garanzia non copre le spese di trasporto o gli elementi soggetti a usura come i fusibili.

Questa garanzia verrà invalidata qualora elementi di identificazione originale del prodotto (marchio registrato, numero di serie, ecc.) saranno stati cancellati, alterati o rimossi o se il prodotto non è stato acquistato da un rivenditore autorizzato o se viene venduto "COSÌ COM'È" e / o CON DIFETTI.

In conformità con tutte le norme locali applicabili, le disposizioni indicate in questa garanzia sostituiscono qualsiasi altra garanzia scritta, espressa o implicita, scritta o orale, compreso qualsiasi garanzia di COMMERCIALIZZABILITÀ O IDONEITÀ A UN PARTICOLARE SCOPO. IN NESSUN CASO LA DITTA PRODUTTRICE SARÀ RESPONSABILE PER DANNI SPECIALI, ACCIDENTALI O CONSEGUENZIALI. LA RESPONSABILITÀ MASSIMA DELLA DITTA PRODUTTRICE NON SI ESTENDE OLTRE IL PREZZO PAGATO PER IL PRODOTTO DALL'UTENTE.

Questa garanzia è valida solo all'interno dell'Unione Europea, in Australia e Nuova Zelanda. Gli utenti dei paesi situati al di fuori di queste aree, sono pregati di contattare il proprio

rivenditore autorizzato Greenwroks tools per verificare se la garanzia applicata nel proprio paese è diversa dalla presente.

11. TABELLA MANUTENZIONI

Intervento	Periodicità	Paragrafo
Controlli di sicurezza / Verifica dei comandi	Prima di ogni uso	6.2
Controllare sempre che i dispositivi elettrici siano integri e perfettamente funzionanti	Prima di ogni uso	6.2
Controllare che la coclea ruoti liberamente	Prima di ogni uso	6.2.1
Applicare spray al silicone sulla coclea, per evitare la formazione di ghiaccio	Prima di ogni uso	6.3
Controllare che tutti i collegamenti a vite siano serrati. Serrare, se necessario.	Prima e dopo ogni uso	4
Controllare che la leva di avviamento si possa attivare solo con lo sblocco della leva di avviamento disinserito	Prima di ogni uso	5.3
Pulizia generale e controllo	Al termine di ogni uso	7.2

12. IDENTIFICAZIONE INCONVENIENTI

INCONVENIENTE	CAUSA PROBABILE	RIMEDIO
1. Mancato avviamento	Batteria mancante o non inserita correttamente	Controllare il corretto inserimento della batteria
	Intervento protezione sovraccarico	Attendere alcuni secondi per il ripristino automatico.
	La coclea è impegnata e il motore non riesce ad avviare	Rilasciare immediatamente il comando di avvio e rimuovere l'ostacolo. In seguito riprovare l'accensione.
2. Il motore fatica a girare.	Coclea o scivolo di scarico ostruiti, bloccati da ostacoli o danneggiati.	Pulire la coclea e lo scivolo. Rimuovere eventuali detriti o oggetti estranei. Sostituire se danneggiati.
	Il condensatore è difettoso.	Chiamare l'assistenza o il rivenditore.
3. Il motore si arresta all'improvviso	Malfunzionamento parte elettrica	Chiamare l'assistenza o il rivenditore.
	Intervenuta protezione da sovraccarico	Attendere 10 minuti e riprovare.
4. Vibrazioni eccessive	Parti allentate o coclea o girante danneggiati.	Serrare tutti i dispositivi di fissaggio. Sostituire le parti danneggiate c/o centro di assistenza autorizzato.
	Manico non posizionato correttamente.	Assicurarsi che il manico sia fissato nella sua posizione.
5. Perdita o rallentamento nell'espulsione neve	Scivolo di scarico ostruito.	Pulire lo scivolo di scarico.
	Coclea inceppata.	Rimuovere eventuali detriti o oggetti estranei dalla coclea.
6. Lo spazzaneve lascia un sottile strato di neve sul terreno	Tagliente della coclea usurato	Contattare il centro di assistenza autorizzato.

Se gli inconvenienti perdurano dopo aver applicato i rimedi descritti, contattare il vostro Rivenditore.



TURINYS

1. BENDRA INFORMACIJA.....	1
3. PAŽINTIS SU ĮRENGINIU.....	5
3.1 Įrenginio aprašymas ir numatyta paskirtis	5
3.2 Saugos ženklai.....	6
3.3 Pagrindinės sudedamosios dalys.....	7
4. SURINKIMAS	7
5. VALDYMO ĮTAISAI.....	8
5.1 Užvedimo raktelis.....	8
5.2 Paleidimo svirtis	8
5.3 Paleidimo svirties užraktas.....	8
5.4 Išmetimo vamzdžio kreiptuvo rankenėlė	8
5.5 Deflektoriaus nukreipimas.....	8
5.6 Led žibintų jungiklis	8
6. ĮRENGINIO NAUDOJIMAS.....	8
6.1 Paruošiamieji darbai.....	8
6.2 Saugos kontrolė	8
6.3 Paleidimas / darbas.....	9
6.4 Sustabdymas	9
6.5 Patarimai naudojimui.....	9
6.6 Po naudojimo	9
7. TECHNINĖ PRIEŽIŪRA	9
7.1 BENDRA INFORMACIJA.....	9
7.2 Valymas	10
8. SANDĖLIAVIMAS	10
9. APTARNAVIMAS IR REMONTAS.....	10
10.GARANTIJOS TAIKYMO SĄLYGOS.....	10
11.TECHNINĖS PRIEŽIŪROS LENTELE.....	11
12.GEDIMŲ PAIEŠKA	12

1. BENDRA INFORMACIJA

1.1 KAIP SKAITYTI ŠĮ VADOVĄ

Vadovo tekste kai kurie ypač svarbūs paragrafai, susiję su įrenginio sauga ar eksploatacija, yra pažymėti pagal šį kriterijų:

PASTABA arba **SVARBU** pateikia patikslinimus arba kitus duomenis, kaip jau buvo nurodyta, siekiant išvengti įrenginio sugadinimo ar kitokios žalos.

Simbolis  pažymi pavojų. Įspėjimų nepaisymas sudaro sąlygas asmenų sužeidimo ir/ar kitokios žalos rizikai.

Paragrafai, pažymėti punktyriniais pilkais langais, nurodo pasirenkamas funkcijas, kurios yra ne visuose šiame vadove aprašytuose modeliuose. Patikrinti, ar funkcija yra galima jūsų modelyje.

Visos nuorodos „prieikinė“, „galinė“, „dešinė“ ir „kairė“ yra pateiktos sėdinčio operatoriaus atžvilgiu.

1.2 NUORODOS

1.2.1 Paveikslėliai

Šioje naudojimo instrukcijoje paveikslėliai yra sunumeruoti 1, 2, 3, ir taip toliau.

Paveikslėliuose nurodytos įrenginio sudedamosios dalys yra pažymėtos raidėmis A, B, C, ir taip toliau.

Nuoroda į įrenginio sudedamąją dalį C 2-ame paveikslėlyje yra pažymėta kaip: „Žiūrėti 2.C pav.“ arba paprasčiausiai „(2.C pav.)“.

Paveikslėliai yra orientacinio pobūdžio.

Realios detalės gali skirtis nuo pavaizduotų.

1.2.2 Pavadinimai

Vadovas yra suskirstytas į skyrius ir paragrafus. Paragrafo „2.1 Apmokymas“ pavadinimas yra „2. Saugos reikalavimai“ paantraštė. Nuorodos į pavadinimus arba paragrafus yra pažymėtos sutrumpinimais skyr. arba par. ir atitinkamais numeriais. Pavyzdys: „2 skyr.“ arba „2.1 par.“

2. SAUGOS REIKALAVIMAI

2.1 APMOKYMAS

⚠ Prieš naudojant įrenginį, atidžiai perskaityti šį instrukcijų vadovą.

⚠ Susipažinti su įrenginio valdymo įtaisais ir su tinkamu jo naudojimu. Išmokti skubiai sustabdyti variklį. Įspėjimų ir instrukcijų nesilaikymas gali būti gaisrų ir/arba rimtų sužalojimų priežastimi. Įspėjimus ir instrukcijas išsaugoti vēlesnēms konsultacijoms.

- Niekada neleisti, kad įrenginiu naudotųsi vaikai arba asmenys, kurie nėra kaip reikiant susipažinę su instrukcijomis. Vietiniai įstatymai gali nustatyti minimalų naudotojo amžių.
- Šiuo įrenginiu gali naudotis vyresni kaip 8 metų vaikai arba asmenys su ribotais fiziniais, jutiminiais arba protiniais gebėjimais, ar asmenys be patirties bei pakankamai nesusipažinę su įrenginiu, tik tokiu atveju, jei jie yra prižiūrimi arba jei jie buvo informuoti apie saugų šio įrenginio naudojimą ir supranta apie galimus pavojus. Vaikams draudžiama žaisti su įrenginiu. Vaikams draudžiama atlikti įrenginio valymo ir techninės priežiūros darbus be atsakingo asmens priežiūros.
- Niekada nenaudoti įrenginio, jei naudotojas yra pavargęs ar prastai jaučiasi, arba vartoja vaistus, narkotines medžiagas, alkoholį arba kitas

medžiagas, kurios galėtų turėti neigiamos įtakos jo gebėjimui reaguoti ir sutelkti dėmesį.

- Prisiminti, kad operatorius ar įrenginio naudotojas yra atsakingas už nelaimingus atsitikimus bei žalą, padarytą kitiems asmenims arba jų turtui. Naudotojas pats atsako už potencialią riziką, susijusią su apdirbamo ploto įvertinimu, jis turi pasirūpinti visomis būtinomis priemonėmis, užtikrinančiomis jo paties ir kitų asmenų saugumą, ypač dirbant šlaituose, šiurkščioje, slidžioje ar nestabilioje dirvoje.

2.2 PARUOŠIAMIEJI DARBAI

Asmeninės apsaugos priemonės (AAP)

- Eksploatuoti sniego valytuvą tik dėvint tinkamą aprangą.
- Avėti avalynę, kuri ant slidžių paviršių užtikrintų gerą sukibimą.
- Eksploatavimo, techninės priežiūros ar remonto darbų metu visada naudoti apsauginius akinius arba kaukę. Variklinių įrenginių darbo metu galimas pašalinių kūnų patekimas į akis.
- Naudoti apsaugines ausines.

Darbo teritorija / Įrenginys

- Kruopščiai apžiūrėti reikiamą nuvalyti vietą ir pašalinti visus matomus pašalinius kūnus. Pavyzdžiui, durų kilimėlius, rogutes, lentas, laidus ir t.t.
- Prieš paleidžiant variklį, patikrinti, ar visi valdymo įtaisai yra išjungti.
- Prieš pradėdant valyti sniegą, palaukti, kol variklis ir įrenginys prisitaikys prie lauko temperatūros

Akumuliatorinis maitinimas

- Perskaityti saugos nurodymus, pateiktus akumuliatoriaus naudojimo instrukcijoje.
- Patikrinti, ar tinklo įtampa atitinka maitinimo įtampą.

⚠ Nuolatinį bet kurio elektrinio įrenginio prijungimą prie pastato elektros tinklo turi atlikti kvalifikuotas elektrikas laikydamasis galiojančių taisyklių. Netaisyklingas prijungimas gali sąlygoti sunkius asmenų sužeidimus, tame tarpe ir mirtį.

2.3 EKSPLOATAVIMO METU

Darbo teritorija

- Niekada nenaudoti įrenginio potencialiai sprogioje aplinkoje, kurioje yra degių skysčių, dujų ar dulkių. Elektros kontaktai arba mechaninė trintis gali sudaryti sąlygas žiežirbų atsiradimui, jos gali uždegti dulkes ar garus.
- Dirbti tik dienos šviesoje arba prie gero dirbtinio apšvietimo ir gero matomumo sąlygomis.
- Nutolinti asmenis, vaikus ir gyvūnus nuo darbo vietos. Būtina, kad vaikus prižiūrėtų kitas suaugęs asmuo.
- Atkreipti ypatingą dėmesį, kai įrenginys yra eksploatuojamas ant žvyro takelių, šaligatvių ir kelių arba kai juos kerta. Atkreipti dėmesį į nepastebimus pavojus.
- Kai įrenginys yra naudojamas netoli kelio, atkreipti dėmesį į eismą.

Elgesys

- Nekreipti išmetimo vamzdžio angos prieš vėją arba asmenų,

gyvūnų, transporto priemonių, pastatų kryptimi, nes jiems gali būti padaryta žala dėl sniego ar sniege pasislėpusių daiktų. Neleisti niekam stovėti priešais įrenginį.

- Niekada nenaudoti sniego valytuvo netoli tvorų, automobilių, langų, stiklinių aptvarų ir t.t. jei nėra tinkamai nureguliuotas išmetimo vamzdžio deflektorius.
- Niekada nekišti rankų ir pėdų prie besisukančių detalių. Visada laikytis atokiau nuo sniego išmetimo vamzdžio angos.
- Jei sniego valytuvas atsitrenkia į pašalinius kūnus arba pasireiškia neįprasta vibracija, išimti akumuliatorių ir jį kruopščiai patikrinti įsitikinant ar jis nebuvo pažeistas. Paprastai vibracija yra gedimo požymis. Prieš vėl naudojant įrenginį, atlikti reikiamus remonto darbus.
- Prieš paliekant įrenginį, atjungti visus valdymo įtaisus ir išimti akumuliatorių.
- Prieš atliekant valymo, remonto ar patikrinimo operacijas, visada įsitikinti, ar besisukančios detalės yra sustojusios, ar valdymo įtaisai yra atjungti, ir ar akumuliatorius yra išimtas.
- Nenaudoti įrenginio dideliu greičiu ant slidžių paviršių. Atkreipti ypatingą dėmesį dirbant atbuline eiga. Prieš apsisukant ir apsisukimo metu žiūrėti sau už nugaros, tokiu būdu įsitikinant, jog nėra kliūčių.
- Kai įrenginys transportuojamas arba nėra naudojamas, išjungti sraigta.

- Visada tinkamai užsitikrinti pusiausvyrą ir tvirtai laikyti rankeną. Niekada nebėgti, tik žingsniuoti.

Naudojimo apribojimai

- Nenaudoti įrenginio išilgai šlaito. Visada judėti iš viršaus į apačią, po to iš apačios į viršų. Atkreipti ypatingą dėmesį keičiant kryptį ant šlaito. Vengti stačių nuokalnių.
- Nenaudoti įrenginio, jei apsauginiai įtaisai yra nepakankami arba jei jie nėra sumontuoti taisyklingai.
- Neišjunginėti ir nekeisti apsauginių įtaisų.
- Neperkrauti įrenginio jį vairuojant pernelyg dideliu greičiu.
- Nekišti rankų į išmetimo vamzdžio ar sraigto vidų, jei prieš tai iš įrenginio nebuvo išimtas akumuliatorius.

2.4 TECHNINĖ PRIEŽIŪRA, SANDĖLIAVIMAS IR TRANSPORTAVIMAS

Periodiška techninė priežiūra ir taisyklingas sandėliavimas padeda išlaikyti įrenginio saugumą.

⚠ Prieš pradėdant bet kokius valymo arba techninės priežiūros darbus, išimti akumuliatorių ir perskaityti atitinkamas instrukcijas. Dėvėti tinkamą darbinę aprangą ir naudoti apsaugines pirštines kiekvieną kartą, kai kyla pavojus rankoms.

⚠ Sulūžusios ar susidėvėjusios detalės turi

būti pakeistos ir niekada netaisomos. Naudoti tik originalias detales: neoriginalių atsarginių ir/arba netaisyklingai sumontuotų dalių naudojimas, kelia pavojų įrenginio saugumui, gali sąlygoti nelaimingus atsitikimus arba asmenų sužeidimus, bei atleidžia Gamintoją nuo bet kokių įsipareigojimų ir atsakomybės.

Techninė priežiūra

- Pažeistą įrenginio akumuliatorių pardavėjas arba specializuotas aptarnavimo centras turi pakeisti kitu, originaliu akumuliatoriumi.

Sandėliavimas

- Po sniego išmetimo palikti įrenginį dar keletą minučių įjungtą, tokiu būdu bus išvengta kolektoriaus / rotorius užšalimo.
- Prieš pastatant sniego valytuvą į uždara patalpą, leisti atvėsti varikliui.
- Jei sniego valytuvas turi būti sandėliuojamas ilgą laikotarpį, visada remtis naudojimo instrukcijos svarbiausia informacija.

Transportavimas

Kiekvieną kartą, kai reikia perkelti, pakelti, pervežti arba pakreipti įrenginį:

- Mūvėti tvirtas darbinės pirštines.
- Suimti įrenginį už taškų, kurie užtikrina saugų suėmimą, atsižvelgiant į įrenginio svorį bei jo pasiskirstymą.
- Pasitelkti tinkamą žmonių skaičių, atsižvelgiant į įrenginio

svorį ir transporto priemonės techninius duomenis.

- Pervežimo metu užtikrinti tinkamą įrenginio pritvirtinimą prie transporto priemonės.

2.5 APLINKOS APSAUGA

Naudojant įrenginį, aplinkos apsauga turi būti svarbus ir prioritetinis aspektas, pilietinės visuomenės ir aplinkos, kurioje gyvename naudai.

- Stengtis netrukdyti kaimynams.
- Kruopščiai laikytis vietinių teisės aktų, susijusių su pakavimo medžiagų, alyvos, kuro, filtrų, sugadintų detalių arba kitų elementų, sąlygojančių stiprų neigiamą poveikį aplinkai šalinimu; šios atliekos neturi būti metamos į šiukšlių dėžę, bet turi būti atskirtos ir perduotos į specializuotus surinkimo punktus, kuriuose bus pasirūpinta jų perdirbimu.
- Įrenginio nebenaudojimo atveju, jo nepalikti aplinkoje, bet, vadovaujantis vietiniais teisės aktais, kreiptis į specializuotą atliekų surinkimo punktą.

2.6 PERDIRBIMAS

 Elektrinių prietaisų nešalinti kartu su buitinėmis atliekomis. Pagal Europos Direktyvos 2012/19/EB dėl elektros ir elektroninės įrangos atliekų ir jos įgyvendinimo suderinus su nacionaliniais teisės aktais nuostatas, nebeeksploatuojami elektriniai prietaisai turi būti rūšiuojami atskirai, kad galėtų būti panaudojami pakartotinai aplinkai nekenksmingu būdu.

Jeigu elektros prietaisai yra pašalinami į sąvartyną arba patenka į dirvožemį, nuodingos medžiagos gali pasiekti gruntinio vandens klodus ir patekti į maisto grandinę, pakenkdamos jūsų sveikatai ir gerovei. Dėl išsamesnės informacijos apie šį gaminį, kreiptis į įstaigą, atsakingą už buitinių atliekų perdirbimą arba į gaminio Pardavėją.

3. PAŽINTIS SU ĮRENGINIU

3.1 ĮRENGINIO APRAŠYMAS IR NUMATYTA PASKIRTIS

Šis įrenginys yra sniego valytuvas. Įrenginys dirba naudodamas elektros tinklo srovę. Jis yra aprūpintas įkraunamu 48V akumuliatoriumi. Jis gali būti įkraunamas nuo 230 V c.a. elektros lizdo specialiu akumuliatoriaus įkrovikliu (žiūrėti atitinkamą naudojimo instrukciją). Elektros variklis, kurį įjungia ant rankenos esanti paleidimo svirtelė, varo valymo sraigta. Operatorius, visada stovėdamas už įrenginio, jį gali vairuoti laikydamas už rankenos, ant kurios yra paleidimo svirtelė.

3.1.1 Numatytas naudojimas

Šis įrenginys yra sukurtas ir pagamintas sniego valymui, pervežimui ir išmetimui dirbant ant šaligatvių, soduose, važiuojamojoje dalyje ir kituose žemės lygyje esančiuose paviršiuose. Sniego valytuvas turi būti naudojamas tik sniego pašalinimui.

3.1.2 Netinkamas naudojimas

Bet koks kitas naudojimas, kitoks nei nurodyta aukščiau, gali būti pavojingas ir sąlygoti žalą asmenims ir/arba daiktams. Netinkamu naudojimu laikoma (kaip nurodyta pavyzdžiuose, tačiau ne tik):

- Naudoti įrenginį paviršiuose, esančiuose virš žemės lygio, tokiuose kaip gyvenamųjų namų, garažų, verandų ar kitų struktūrų ar pastatų stogai.
- Įjungti sraigta dirbant su kitokiais elementais, nei sniegas (pavyzdžiui žemė, žolė, žvirgždas, ir t.t.).
- Vilksti arba stumti krovinius.

- Nenaudoti keleivių pervežimui.

SVARBU *Netinkamas įrenginio naudojimas panaikina garantijos galiojimą ir atleidžia Gamintoją nuo bet kokios atsakomybės; tokiu būdu visa atsakomybė už nuostolius arba sužalojimus savo paties arba trečiųjų asmenų atžvilgiu, tenka naudotojui.*

3.1.3 Naudotojo tipas

Šis įrenginys yra skirtas privatiems naudotojams, tai yra neprofesionaliems operatoriams. Šis įrenginys yra skirtas mėgėjams.

SVARBU *Įrenginį privalo naudoti tik vienas operatorius.*

3.2 SAUGOS ŽENKLAI

Ant įrenginio yra pavaizduoti įvairūs simboliai (3 pav.). Jų paskirtis yra priminti operatoriui, kad jis turi elgtis, kad įrenginys būtų naudojamas atsargiai ir saugiai. Simbolių reikšmės:



DĖMESIO! Nesilaikant šių reikalavimų, išskyla mirties ir / arba žalos rizika asmenims arba turtui.



DĖMESIO! Prieš pradėdant naudoti įrenginį, perskaityti instrukciją.



PAVOJUS! daiktų sviedimas. Nenukreipti išmetimo angos pašalinių asmenų arba gyvūnų kryptimi.



PAVOJUS! Darbo vietoje neturi būti asmenų, vaikų ir gyvūnų.



PAVOJUS! Besisukantis rotorius. Visada laikytis atokiau nuo sniego išmetimo angos.



PAVOJUS! Rankas ir pėdas laikyti atokiau nuo besisukančių detalių.



PAVOJUS! Judant sraigtui, draudžiama kišti rankas į išmetimo kanalo vidų. Prieš atkėmšant išmetimo vamzdį, sustabdyti variklį.



PAVOJUS! Visada naudoti apsaugines ausines.



PAVOJUS! Visada naudoti apsauginius akinius.



PAVOJUS! Prieš atliekant įrenginio techninės priežiūros darbus, išimti akumuliatorių.



DĖMESIO! Akumuliatoriaus įkroviklis yra aprūpintas apsauginiu transformatoriumi.



PAVOJUS! Naudoti tik sausoje aplinkoje.



DĖMESIO! Prieš naudojimą perskaityti instrukcijų knygelę



DĖMESIO! Nepalikti akumuliatoriaus saulėje, jeigu temperatūra viršija 45°C.



PAVOJUS! Akumuliatoriaus nemerkti į vandenį ir nelaikyti drėgmėje



PAVOJUS! Akumuliatoriaus nemesti į liepsną. SPROGIMO RIZIKA!

SVARBU *Pažeistos arba neįskaitomos lipnios etiketės turi būti pakeistos naujomis. Užsakyti naujas etiketes artimiausiame įgaliotame techninio aptarnavimo centre.*



Atskirai surenkant panaudotus gaminius ir jų pakuotes, galima tokias medžiagas akartotinai perdirbti ir dar kartą panaudoti. Pakartotinai naudojant medžiagas, padedama aplinką saugoti nuo taršos ir sumažina naujų medžiagų poreikį.

Batteries Pasibaigus jų tinkamumo eksploatuoti laikui, išmeskite elementus (akumuliatorius) tinkamai rūpindamiesi aplinka. Elementų sudėtyje yra medžiagos, kuri yra kenksminga jums ir aplinkai.



Juos reikia ištraukti ir utilizuoti atskirai įmonėje, kuri priima ličio jonų elementus.

3.3 PAGRINDINĖS SUDEDAMOSIOS DALYS

Įrenginį sudaro šios pagrindinės sudedamosios dalys (1 pav.):

- A. Rankena
- B. Paleidimo svirtis
- C. Žemoji rankenos dalis
- D. Išmetimo vamzdžio kreiptuvo rankenėlė
- E. Signalinės lemputės
- F. Rankenos lanksto fiksatorius
- G. Centrinė rankena
- H. Užvedimo raktelis
- I. Išmetimo vamzdis
- J. Deflektorius
- K. Sraigtas
- L. Sraigto korpusas
- M. Ratas
- N. Apatinis peilis
- O. Transportavimo rankena
- P. Akumulatoriaus skyrius
- Q. Akumulatoriaus įkroviklis (teikiamas atskirai)
- R. Akumulatorius (teikiamas atskirai)

4. SURINKIMAS

Sandėliavimo ir transportavimo sumetimais, kai kurios įrenginio sudėtinės dalys yra surinktos tiesiogiai gamykloje, tačiau jos turi būti sumontuotos nuėmus pakuotę bei laikantis šių nurodymų.

4.1 SURINKIMUI SKIRTOS SUDEDAMOSIOS DALYS

Pakuotėje yra surinkimui skirtos sudedamosios dalys (4 pav.) išvardintos šioje lentelėje:

Sudedamoji dalis	Pav.	N.
Sniego valytuvas	4	1
Išmetimo vamzdžio kreiptuvo rankenėlė	4.A, 4.A1, 4.A2	1
Rankena	4.B	1
Rankenos mova	4.C	1
Tarpikliai ir tvirtinamieji varžtai rankenai	4.D, 4.E	2
Tarpikliai ir tvirtinamieji varžtai rankenai	4.F, 4.G	4

Sudedamoji dalis	Pav.	N.
Užvedimo raktelis	4.H	1
Deflektorius	4.I	1
Instrukcija	-	1

4.2 IŠPAKAVIMAS

1. Atsargiai išardyti pakuotę stengiantis nepamesti sudedamųjų detalių.
2. Peržiūrėti dėžėje esančius dokumentus, tame tarpe ir šią instrukciją.
3. Ištraukti iš dėžės visas nesumontuotas sudedamąsias dalis.
4. Iškelti sniego valytuvą iš dėžės.
5. Dėžę ir kitas pakavimo medžiagas šalinti laikantis vietinių teisės aktų.

4.3 RANKENOS MONTAVIMAS

1. Ant sniego valytuvo sumontuoti centrinę rankenos dalį (4.C pav.) (žemoji rankenos dalis), prisukant varžtais (4.D, 4.E pav.) iš abiejų pusių.
2. Uždėti viršutinę rankeną (4.B pav.) ant centrinės dalies ir ją pritvirtinti specialiais varžtais ir tvirtinimo elementais (4.G, 4.F pav.).
3. Užblokuoti elektros kabelį specialiu tarpikliu (4.I pav.).

4.4 IŠMETIMO VAMZDŽIO KREIPTUVO RANKENĖLĖS MONTAVIMAS

1. Surinkti rankenėlę (5.A1 pav.) su specialiu ilgintuvo velenu (5.A pav.), jį pritvirtinant elastinio kaiščio pagalba (5.A2 pav.). Patikrinti, ar veleno ir movos angos yra sulygiuotos.
2. Įvesti elastinį kaištį į angą ir pritvirtinti.
3. Taip gautą rankenėlę įvesti į specialų apatinės rankenos laikiklį (5.B pav.).
4. Įvesti rankenėlės galą į specialią prikabinimo prie išmetimo vamzdžio angą, jis turi išlikti tiesioje padėtyje, o rankena turi būti nukreipta į viršų (5.C pav.).
5. Patikrinti išmetimo vamzdį jį pilnai pasukant abiem kryptimis. Vamzdis turi lengvai sukis (9 pav.).

4.5 DEFLEKTORIAUS MONTAVIMAS

1. Įvesti deflektorių į išmetimo kanalą tiesia padėtimi (6.A pav.).
2. Iš abiejų pusių rotacinėse angelėse sukabinti dirželius (6.B pav.).

3. Paspausti taip, kad kaiščiai užsikabintų atitinkamose angose (spragtelėjimas).

5. VALDYMO ĮTAISAI

5.1 UŽVEDIMO RAKTELIS

Leidžia užvesti ir sustabdyti variklį. Užvedimo raktelis turi dvi padėtis (8.H pav.):

1. Raktas ištrauktas - OFF - variklis sustoja ir negali būti užvestas.
2. Raktas įvestas- ON - variklis gali būti užvestas ir pradėti veikti.

5.2 PALEIDIMO SVIRTIS

Leidžia sustabdyti ir paleisti variklį.

- Paleidimas: Paspausti užvedimo raktelis (8.H pav.) ir patraukti paleidimo svirtį (8.B pav.).
- Sustabdymas: atleisti paleidimo svirtį (8.B pav.).

5.3 PALEIDIMO SVIRTIES UŽRAKTAS

Užkerta kelią atsitiktiniam paleidimo svirties įsijungimui. Paleidimo svirties atblokavimui paspausti užvedimo raktelis (8.H pav.) .

5.4 IŠMETIMO VAMZDŽIO KREIPTUVO RANKENĖLĖ

Valdo išmetimo vamzdžio sukimąsi leisdama nukreipti sniego išmetimą norima kryptimi. Išmetimo nukreipimui, pasukti rankenėlę(9.E pav.)laikrodžio rodyklės kryptimi / prieš laikrodžio rodyklę.

5.5 DEFLEKTORIAUS NUKREIPIMAS

Suimti rankeną (10.A pav.) ir ją paspausti atblokuojant deflektorių (10.B pav.), tokiu būdu bus galima jį reguliuoti (10.C pav.). Judinti rankenėlę į priekį / atgal, tokiu būdu deflektorius bus nuleidžiamas / pakeliamas su ištraukta rankena. Nustačius deflektorių norimoje padėtyje, rankenos atleidimas užblokuos deflektorių (spragtelėjimas).

5.6 LED ŽIBINTŲ JUNGIKLIS

Žibintų uždegimui, pastumti į priekį jungiklį (8.E pav.).
I = ON: žibintai įjungti
O = OFF: žibintai išjungti

6. ĮRENGINIO NAUDOJIMAS

SVARBU Įrenginio naudojimo metu būtina laikytis saugos reikalavimų, aprašytų 2. skyr. Griežtai laikytis šių reikalavimų, tokiu būdu bus išvengta didelės rizikos ar pavojaus.

6.1 PARUOŠIAMIEJI DARBAI

- Patikrinti, ar paleidimo padėtyje sraigtas nėra įsispaudęs į sniegą.
- Įvesti akumuliatorių į atitinkamą jam skirtą ertmę (7pav.)

PASTABA Prieš pradėdant sniego valymo darbus, patartina pasirūpinti, kad sraigtas būtų apipurkštas silikoniniu purškikliu, tokiu būdu bus išvengta ledo susidarymo ant besisukančių detalių.

6.2 SAUGOS KONTROLĖ

Po paleidimo ir prieš naudojant įrenginį, būtina atlikti šiuos saugos patikrinimus. Patikrinti, ar saugos kontrolės rezultatai atitinka įrenginio duomenų lentelės duomenis.

⚠ Prieš naudojimą visada atlikti saugos kontrolę.

6.2.1 Bendra saugos ir sraigto veikimo kontrolė

Dalykas	Rezultatas
Paspausti užvedimo raktelis (8.H pav.). Paspausti paleidimo svirtį.	Variklis paleidžiamas ir sraigtas pradeda sukintis.
Bandomasis važiavimas	Nėra neįprastų vibracijų. Nėra jokių neįprastų garsų.
Atleisti paleidimo svirtį.	Variklis ir sraigtas nedelsiant sustoja.

⚠ Jei bet kuris vienas iš rezultatų skiriasi nuo lentelėje pateiktų duomenų, įrenginio eksploatuoti negalima! Pristatyti įrenginį į specializuotą techninio aptarnavimo centrą apžiūrai ir remonto darbams.

6.3 PALEIDIMAS / DARBAS

⚠ *Paleidus sniego valytuvą, sraigtas ima suktis. Patraukti asmenis saugiu atstumu ir patikrinti, ar sraigtas neliečia akmenų ar kitų pašalinių kūnų, kurie gali būti nusviesti.*

6.3.1 Užvedimas

1. Sniego valytuvą lengvai pakreipti atgal ir sraigta šiek tiek pakelti nuo žemės.
2. Paspausti ir laikyti nuspaudus paleidimo svirties atblokovimo mygtuką(8.H pav.).
3. Paleidimui patraukti paleidimo svirtį (8.B pav.).
4. Atleisti paleidimo svirties atblokovimo įtaisą.

⚠ *Jeigu sraigtas lieka užblokuotas, nebandyti užvedinėti variklio. Įrenginys yra aprūpintas automatinio variklio apsaugos įtaisu, kai jis yra aktyvus, prieš pakartotinai užvedant įrenginį, reikia palaukti keletą sekundžių.*

6.3.2 Darbas

Nuleisti sraigta žemės link ir pradėti valyti sniegą.

⚠ *Prieš pradėdant atblokovimo operacijas, visada sustabdyti variklį.*

6.4 SUSTABDYMAS

Įrenginio sustabdymui atleisti paleidimo svirtį (8.B pav.).

SVARBU *Jei reikia palikti įrenginį, išimti akumuliatorių.*

6.5 PATARIMAI NAUDOJIMUI

- Sniego pašalinimas yra efektyvesnis, kai sniegas yra dar šviežias. Vėl pereiti jau nuvalytas zonas sniego likučių pašalinimui.
- Jeigu įmanoma, sniegą išmeskite vėjo kryptimi. Patikrinti išmesto sniego srauto atstumą ir kryptį.
- Jei pučia stiprus vėjas, nuleisti deflektorių, tokiu būdu išmetamas sniegas bus nukreiptas į žemę, sumažinant tikimybę, kad vėjas jį nupūs į nepageidaujamas zonas.
- Darbo pabaigoje kelioms minutėms palikti paleistą įrenginį, tokiu būdu bus išvengta ledo susidarymo išmetimo angoje.

6.5.1 Sausas ir normalus sniegas

Jei sniego sluoksnis yra iki 20 cm, jis gali būti pašalintas greitai, dirbant tolygiu greičiu.

Gilesnio sniego ar jo pusnių atveju, sumažinti greitį ir leisti dirbti įrenginiui savo ritmu.

6.5.2 Šlapias ir suplotas sniegas

Eiti į priekį lėtai. Vengti naudoti apatinį peilį suploto sniego ir ledo pašalinimui.

SVARBU *Intensyvus įrenginio naudojimas šlapio ir suploto sniego sąlygomis gali sąlygoti sraigto bloko gedimus.*

6.6 PO NAUDOJIMO

- Iš karto išimti akumuliatorių iš jam skirtos erdvės.
- Šepečiu nuvalyti visą ant įrenginio likusį sniegą (7.2 par.).
- Pajudinti visus valdymo įtaisyms pirmyn ir atgal keletą kartų.
- Priveržti naudojimo metu atsilaisvinusius varžtus ir sraigtus.
- Patikrinti ar nėra atsilaisvusių arba sugadintų sudedamųjų detalių. Jeigu reikia, pakeisti sugadintus komponentus.

⚠ *Neuždengti įrenginio, kol variklis yra dar šiltas.*

7. TECHNINĖ PRIEŽIŪRA

7.1 BENDRA INFORMACIJA

SVARBU *Techninės priežiūros darbų metu būtina laikytis saugos reikalavimų, aprašytų 2.4. Griežtai laikytis šių reikalavimų, tokiu būdu bus išvengta didelės rizikos ar pavojaus*

⚠ *Visi techninės priežiūros patikrinimai ir darbai turi būti atliekami tik kai įrenginys nejuda, o variklis yra išjungtas. Prieš bet kokį techninės priežiūros darbą, išjungti variklį ir ištraukti raktelį.*

⚠ *Prieš atliekant techninės priežiūros darbus, apsirengti tinkamą aprangą, užsimauti pirštines ir užsidėti akinius.*

- Techninės priežiūros darbų periodiškumas ir tipas yra nurodyti „Techninės priežiūros lentelėje“. Ši lentelė padės išlaikyti jūsų įrenginio efektyvumą ir saugumą. Joje nurodyti pagrindiniai techninės priežiūros darbai ir jų periodiškumas. Atlikti atitinkamus veiksmus prieš baigiantis numatytam terminui.
- Neoriginalių detalių ir priedų naudojimas gali turėti neigiamą poveikį įrenginio veiksmingumui

ir saugumui. Gamintojas atsiriboja nuo bet kokios atsakomybės dėl žalos ir sužeidimų, kuriuos sąlygoja šių produktų naudojimas.

- Originalias atsargines detales tiekia techninio aptarnavimo centrai ar įgaliotieji platintojai.

SVARBU *Visus techninės priežiūros ir reguliavimo darbus, kurie nėra aprašyti šiame vadove, turi atlikti Platintojas arba Specializuotas techninio aptarnavimo centras.*

7.2 VALYMAS

⚠ Valymo darbai turi būti atliekami tik išjungus įrenginį. Nemėginti pašalinti sniego iš išmetimo angos prieš tai neatlikus šių darbų:

- **Atleisti sraigto valdymo įtaisą**
- **Ištraukti užvedimo raktą**
- **Išimti akumuliatorių**

Po naudojimo įrenginį visada išvalyti.

Valant laikytis šių nurodymų:

- Sustabdyti variklį.
- Išimti akumuliatorių iš jam skirtos ertmės.
- Leisti sniego valytuvui atvėsti.
- Valyti sniego valytuvą iš vidaus ir iš išorės tinkamu šepetėliu ir/arba suspaustu oru.

⚠ Niekada neplauti sniego valytuvo vandeniu, priešingu atveju elektros įtaisai bus sugadinti sukeldami mirties nuo elektros srovės riziką.

8. SANDĖLIAVIMAS

Kai įrenginys turi būti sandėliuojamas ilgiau nei 30 dienų:

1. Kruopščiai nuvalyti sniego valytuvą.
2. Patikrinti, ar sniego valytuvus nėra sugadintas. Jeigu reikia, atlikti remonto darbus.
3. Jei dažai nusilupo, juos atnaujinti, tokiu būdu bus išvengta rūdžių.
4. Apsaugoti metalinius paviršius, kuriuos gali paveikti rūdys.

9. APTARNAVIMAS IR REMONTAS

Šiame vadove pateikiama visa informacija, kurios reikia įrenginio darbui ir taisyklingai pagrindinei techninei priežiūrai, kurią atlieka pats įrenginio naudotojas. Visas šiame vadove neaprašytas techninės priežiūros ir reguliavimo operacijas turi atlikti įrenginio Pardavėjas arba Specializuotas techninės priežiūros centras,

turintys atitinkamų žinių ir reikiamos įrangos taisyklingam darbų atlikimui, išlaikant pradinį saugumo lygį ir originalų įrenginio stovį. Operacijos atliktos netinkamose struktūrose arba nekvalifikuotų asmenų įtraukia garantinės formos nutraukimą ir bet kokią Gamintojo atsakomybę.

- Tik įgaliotos techninio aptarnavimo dirbtuvės gali atlikti garantinius remonto ir techninės priežiūros darbus.
- Įgaliotos techninio aptarnavimo dirbtuvės naudoja tik originalias atsargines dalis. Originalios atsarginės detalės ir priedai yra specialiai sukurti įrenginiams.
- Neoriginalios atsarginės detalės ir priedai nėra patvirtinti, neoriginalių atsarginių detalių ir priedų naudojimas nutraukia garantinius įsipareigojimus.
- Patariama vieną kartą per metus įrenginį patikėti įgaliotoms techninio aptarnavimo dirbtuvėms techninės priežiūros, aptarnavimo ir saugos įtaisų patikrinimo darbų atlikimui.

10. GARANTIJOS TAIKYMO SĄLYGOS

Globe Tools garantuoja, kad šis lauke skirtas naudoti produktas neturės medžiagos ir gamybos defektų 24 mėnesius po pirmojo pirkėjo pirkimo dienos, taikant žemiau pateikiamus garantijos apribojimus. Prašome kaip pirkimo datos įrodymą išsaugoti pirkimo kvitą.

Ši garantija galioja tik tada, kai produktas yra naudojamas asmeniniais ir nekomerciniais tikslais. Ši garantija neapima žalos ar atsakomybės dėl vartotojo produkto nepriežiūros, netinkamo naudojimo, tyčinio ar netyčinio naudojimo ne pagal paskirtį, netinkamai atliekamų darbų su produktu, aplaidumo, nesilaikymo darbo su produktu procedūrų, pateikiamų vartotojo vadove, nekvalifikuotų asmenų atliktų remonto darbų, nenumatytų šiam produktui remonto darbų, neleistinų modifikacijų, priedų naudojimo ir / arba atskirai įgaliotosios šalies neleistų naudoti priedų naudojimo su produktu.

Ši garantija negalioja diržams, šepetėliams, maišams, lemputėms ir kitoms dalims, kurios darbo metu natūraliai nusidėvi ir plyšta ir kurioms garantiniu laikotarpiu reikalingas pakeitimas. Jeigu tai nėra atskirai nurodyta galiojančiuose įstatymuose, ši garantija neapima transportavimo išlaidų bei tokių keičiamų elementų kaip saugikliai.

Ši ribota garantija negalioja, jei buvo panaikinti, pakeisti arba nutrinti produkto originalūs identifikacijos ženklai (prekės ženklas, serijos

numeris ir pan.) arba jeigu produktas nebuvo įsigytas iš įgaliotojo pardavėjo, arba jeigu produktas buvo parduotas TOKS, KOKS YRA ir / arba SU VISAIS GALIMAIŠ TRŪKUMAIŠ. Priklausomai nuo bisų galiojančių vietos įstatymų, šios ribotos garantijos nuostatos pakeičia visas kitas rašytines garantijas, tiek išreikštas tiek numanomas, tiek rašytines, tiek žodines, įskaitant PARDUODAMUMĄ ARBA TIKIMĄ KONKREČIAM TIKSLUI. MES JOKIU ATVEJU NEATSAKOME UŽ SPECIALIĄ,

ATSITIKTINĘ, TYČINĘ AR PASEKMINEŽ ŽALĄ. MAKSIMALI MŪSŲ ATSAKOMYBĖ PAGAL TEIKIAMĄ GARANTIJĄ NEVIRŠYS KAINOS, KURIAŽ JŪS SUMOKĖJOTE UŽ PRODUKTĄ. Ši garantija galioja tiktai Europos Sąjungoje, Australijoje ir Naujojoje Zelandijoje. Kitose šalyse kreipkitėsį savo įgaliotąjį „Greenworks tools“ atstovą ir išsiaiškinkite, ar produktui galioja kokios nors kitos garantijos.

11. TECHNINĖS PRIEŽIŪROS LENTELĖ

Veiksmas	Periodiškumas	Paragrafas
Saugos kontrolė / Valdymo įtaisų patikrinimas	Prieš kiekvieną naudojimą	6.2
Visada patikrinti ar elektros įtaisai yra vientisi ir ar jie nepriekaištingai veikia	Prieš kiekvieną naudojimą	6.2
Įsitikinti ar sraigtas laisvai sukasi	Prieš kiekvieną naudojimą	6.2.1
Siekiant išvengti ledo susidarymo, apipurkšti sraigą silikoniniu purškikliu	Prieš kiekvieną naudojimą	6.3
Patikrinti, ar visi srieginiai sujungimai yra priveržti. Jei reikia, priveržti.	Prieš kiekvieną naudojimą ir po jo	4
Patikrinti, ar paleidimo svirtis gali įsijungti tik išjungus svirties užblokavimo įtaisą	Prieš kiekvieną naudojimą	5.3
Bendras valymas ir kontrolė	Po kiekvieno naudojimo	7.2

12. GEDIMŲ PAIEŠKA

GEDIMAS	GALIMA PRIEŽASTIS	TAISYMAS
1. Nepavyksta užvesti	Trūksta akumulatoriaus arba jis yra įstatytas netaisyklingai	Patikrinti taisyklingą akumulatoriaus įstatymą
	Įsijungia perkrovos saugiklis	Palaukti keletą sekundžių kol darbas atsinaujins automatiškai.
	Sraigtas yra užimtas ir variklis neužsiveda	Nedelsiant atleisti paleidimo valdymo įtaisą ir pašalinti kliūtį. Po to vėl bandyti užvesti įrenginį.
2. Variklis sukasi sunkiai.	Sraigtas arba išmetimo vamzdis yra užsikimšęs, juos blokuoja kažkokios kliūtys arba jie yra pažeisti.	Išvalyti sraigą ir išmetimo vamzdį. Pašalinti galimas nuolaužas arba pašalinius daiktus. Pakeisti, jeigu jie yra pažeisti.
	Kondensatorius yra defektuotas.	Kreiptis į aptarnavimo centrą arba platintoją.
3. Variklis netikėtai sustoja	Elektros instaliacijos gedimas	Kreiptis į aptarnavimo centrą arba platintoją.
	Įsijungia perkrovos saugiklis	Palaukti 10 minučių ir vėl pabandyti.
4. Pernelyg didelė vibracija	Atsisukusios detalės arba pažeistas sraigtas ar rotorius.	Priveržti visus tvirtinimo elementus. Pakeisti pažeistas dalis įgaliotame techninio aptarnavimo centre.
	Rankena yra netaisyklingoje padėtyje.	Įsitikinti, ar rankena yra pritvirtinta savo padėtyje.
5. Sniego valymo sulėtėjimas ar efektyvumo praradimas	Užsikimšęs išmetimo vamzdis.	Išvalyti išmetimo vamzdį.
	Užstrigęs sraigtas.	Pašalinti galimas nuolaužas arba pašalinius daiktus iš sraigto.
6. Sniego valytuvas palieka ploną sniego sluoksnį ant žemės	Susidėvėjęs sraigto pjovimo įtaisas	Kreiptis į įgaliotąjį techninio aptarnavimo centrą.

Jeigu nesklandumai tęsiasi įvykdžius aprašytus veiksmus, susisiekti su Pardavėju.



SATURS

1. VISPĀRĒJA INFORMĀCIJA	1
3. PĀRZINIET MAŠĪNU	5
3.1 Mašīnas apraksts un paredzētais izmantošanas veids	5
3.2 Drošības zīmes	6
3.3 Galvenās sastāvdaļas	7
4. MONTĀŽA	7
5. VADĪBAS IERĪCES	8
5.1 Iedarbināšanas atslēga	8
5.2 Iedarbināšanas svira	8
5.3 Iedarbināšanas sviras bloķētājs	8
5.4 Kloķis izmešanas sprauslas virziena regulēšanai	8
5.5 Deflektora regulēšana	8
5.6 Gaismas diožu slēdzis	8
6. MAŠĪNAS IZMANTOŠANA	8
6.1 Sagatavošanas darbi	8
6.2 Drošības pārbaudes	8
6.3 Iedarbināšana/darbs	8
6.4 Apturēšana	9
6.5 Lietošanas ieteikumi	9
6.6 Pēc izmantošanas	9
7. TEHNISKĀ APKOPE	9
7.1 Vispārēja informācija	9
7.2 Tīrīšana	10
8. UZGLABĀŠANA	10
9. APKOPE UN REMONTS	10
10. GARANTIJAS SEGUMS	10
11. TEHNISKĀS APKOPES TABULA	11
12. TRAUCĒJUMMEKLĒŠANA	11

1. VISPĀRĒJA INFORMĀCIJA

1.1 KĀ JĀLASA ROKASGRĀMATA

Rokasgrāmatas tekstā daži paragrāfi, kuros ir izklāstīta īpaši svarīga informācija par drošību vai pareizu lietošanu, ir dažādos veidos izcelti, saskaņā ar šādiem kritērijiem:

PIEZĪME vai **SVARĪGI** satur precīzējumus vai skaidrojumus iepriekš izklāstītai informācijai, kas palīdz izvairīties no mašīnas vai mantas bojāšanas.

Ar simbolu  apzīmē bīstamību. Brīdinājuma neievērošanas gadījumā jūs vai trešās personas var gūt traumas un/vai iekārta var tikt bojāta.

Paragrāfi, kas apvilkti ar taisnstūri, kura malas sastāv no pelēkiem punktiem, attiecas uz opcionāliem raksturlielumiem, kas nav pieejami visos modeļos, kas tiek apskatīti šajā rokasgrāmatā. Pārbaudiet, vai raksturlielums attiecas uz jūsu modeli.

Visi virzienu apzīmējumi, tādi kā "priekšā", "aizmugurē", "pa labi" un "pa kreisi" attiecas uz sēdošu operatoru.

1.2 ATSAUCES

1.2.1 Attēli

Attēli šajā instrukcijā ir numurēti 1, 2, 3 utt.

Attēlos redzamās detaļas ir apzīmētas ar burtiem A, B, C utt.

Atsauce uz detaļu C 2. attēlā tiek apzīmēta kā: "Skatīt att. 2 C" vai vienkārši "(att. 2 C)".

Attēliem ir ilustratīvs raksturs. Faktiski uzstādītās detaļas var atšķirties no attēlotajām.

1.2.2 Virsraksti

Rokasgrāmata ir sadalīta nodaļās un paragrāfos.

Paragrāfa "2.1 Apmācība" virsraksts ir "2.

Drošības noteikumi" apakšvirsraksts. Atsauces

uz virsrakstiem vai paragrāfiem ir apzīmētas

ar saīsinājumiem nod. vai par. un ar attiecīgo

numuru. Piemērs: "nod. 2" vai "par. 2.1".

2. DROŠĪBAS NOTEIKUMI

2.1 MĀCĪŠANĀS

⚠ Uzmanīgi izlasiet šo instrukciju pirms mašīnas izmantošanas.

⚠ Iepazīstieties ar mašīnas vadības orgāniem un ar to pareizu izmantošanu. Iemācieties ātri apturēt dzinēju. Šo norādījumu un brīdinājumu neievērošana var izraisīt ugunsgrēkus un/vai smagas traumas. Saglabāriet visus brīdinājumus un norādījumus, lai ar tiem varētu iepazīties arī nākotnē.

- Nekādā gadījumā neļaujiet lietot mašīnu bērniem vai cilvēkiem, kuri nav nepieciešamā līmenī iepazinušies ar instrukciju. Vietējā likumdošanā var būt noteikts minimālais mašīnas operatora vecums.
- So ierīci drīkst izmantot bērni, sākot no 8 gadu vecuma, kā arī personas ar ierobežotām fiziskām, jutekliskām vai garīgām spējām un personas, kurām trūkst pieredzes un/vai zināšanu, ja viņus uzrauga cita persona vai, ja viņi ir instruēti par ierīces drošu izmantošanu un par saistītiem riskiem. Bērni nedrīkst rotaļāties ar ierīci. Bērni bez uzraudzības nedrīkst veikt tīrīšanas vai plānotas tehniskās apkopes operācijas.
- Nekādā gadījumā neizmantojiet mašīnu, ja mašīnas operators ir noguris vai slikti jūtas vai, ja viņš ir lietojis medikamentus,

narkotikas, alkoholu vai vielas, kas pasliktina refleksus un uzmanību.

- Atcerieties, ka operators vai lietotājs ir atbildīgs par negadījumiem un nejaušiem mantas bojājumiem, kuros ir iesaistītas trešās personas vai to manta. Lietotāja pienākums ir novērtēt darba vietā pastāvošos potenciālos riskus, kā arī veikt visus pasākumus, kas nepieciešami savas un citu personu drošības garantēšanai, it īpaši strādājot uz slīpām, nelīdzenām, slidenām vai nestabilām virsmām.

2.2 SAGATAVOŠANAS DARBI

Individuālie aizsardzības līdzekļi (IAL)

- Neizmantojiet sniega tīrītāju, ja jums nav uzvilks piemērots apģērbs.
- Valkājiet apavus, kas nodrošina labu saķeri ar slidenām virsmām.
- Izmantošanas, tehniskās apkopes vai remonta laikā vienmēr valkājiet aizsargbrilles vai aizsargmasku. Motorizētu mašīnu darbības laikā ir iespējama priekšmetu uzmešana, kas var trāpīt acīs.
- Izmantojiet prettrokšņa austiņas.

Darba zona / Mašīna

- Labi pārbaudiet tīrāmo zonu un novāciet nepiederošus priekšmetus, ja tie ir. Piemēram, paklājus, ragavas, galdus, vadus utt.
- Pirms dzinēja iedarbināšanas pārbaudiet, vai visas vadības ierīces ir izslēgtas.

- Pirms sniega tīrīšanas ļaujiet dzinējam un mašīnai pielāgoties āra temperatūrai

Barošana no akumulatora

- Izlasiet drošības brīdinājumus, kas izklāstīti akumulatora rokasgrāmatā.
- Pārbaudiet, vai elektrotīkla spriegums atbilst barošanas spriegumam.

⚠ *Jebkuras elektriskās ierīces pastāvīga pieslēgšana ēkas elektrotīklam ir jāveic kvalificētam elektriķim saskaņā ar spēkā esošajiem noteikumiem. Nepareiza pieslēgšana var izraisīt smagus miesas bojājumus un pat nāvi.*

2.3 IZMANTOŠANAS LAIKĀ

Darba zona

- Nelietojiet mašīnu sprādzienbīstamās vidēs, uzliesmojošo šķidrumu, gāzu vai putekļu klātbūtnē. Elektriskie kontakti vai mehāniskā berze var radīt dzirksteles, kuras var aizdedzināt putekļus vai tvaikus.
- Strādājiet tikai dienas gaismā vai ar labu mākslīgo apgaismojumu un labas redzamības apstākļos.
- Sekojiet tam, lai cilvēki, bērni un dzīvnieki atrastos drošā attālumā no darba zonas. Bērni ir jāpieskata otrai pieaugušai personai.
- Esiet īpaši uzmanīgs, kamēr izmantojat mašīnu uz grunts ceļiem, ietvēm un ceļiem vai šķērsojot tos. Pievērsiet uzmanību slēptiem riskiem.

- Ja mašīnu izmanto ceļa tuvumā, uzmaniet ceļu satiksmi.

Rīcības

- Nevirziet izmešanas sprauslas atveri pret vēju vai cilvēku, dzīvnieku, transportlīdzekļu, mājokļu un citu mantu virzienā, kurū var bojāt sniegs vai tajā esošie priekšmeti. Neļaujiet nevienam stāvēt mašīnas priekšā.
- Nekādā gadījumā neizmantojiet sniega tīrītāju žogu, automašīnu, logu, stikla barjeru utt. tuvumā, ja izplūdes atveres deflektors nav noregulēts atbilstošā veidā.
- Nepietuviniet rokas un kājas rotējošām daļām. Vienmēr stāviet drošā attālumā no sniega izmešanas atveres.
- Ja sniega tīrītājs saduras ar svešķermeni vai sāk spēcīgi vibrēt, izņemiet akumulatoru un uzmanīgi pārbaudiet, vai tam nav bojājumu. Parasti vibrācijas liecina par problēmu. Nepieciešamības gadījumā novērsiet bojājumus pirms mašīnas lietošanas.
- Pirms mašīnas atstāšanas izslēdziet visas vadības ierīces un izņemiet akumulatoru.
- Pirms tīrīšanas, remontdarbu vai pārbaūžu veikšanas vienmēr pārbaudiet, vai rotējošās daļas ir nekustīgas, vadības ierīces ir izslēgtas un akumulators ir izņemts.
- Nebrauciet ar mašīnu paaugstinātā ātrumā pa slidenām virsmām. Pārvietojoties atpakaļgaitā, esiet uzmanīgs. Skatīeties atpakaļ pirms sākt pārvietoties atpakaļ un pārvietošanās

laikā, lai pārlicinātos, ka aiz jums nav šķēršļu.

- Mašīnas transportēšanas vai dīkstāves laikā atslēdziet gliemezi.
- Vienmēr sekojiet tam, vai esat stabila līdzsvara pozīcijā un cieši satveriet rokturi. Ējiet, nekādā gadījumā neskrīniet.

Izmantošanas ierobežojumi

- Nestrādājiet ar mašīnu šķērsām nogāzei. Vienmēr pārvietojieties no augšas uz leju un pēc tam – no lejas uz augšu. Esiet uzmanīgs, mainot kustības virzienu uz nogāzes. Izvairieties no stāvām nogāzēm.
- Neizmantojiet mašīnu, ja nav uzstādīti visi aizsargi vai, ja drošības ierīces nav pareizi uzstādītas.
- Neizslēdziet un nemodificējiet uzstādītās drošības sistēmas.
- Nepārslogojiet mašīnu, darbinot to pārāk lielā ātrumā.
- Neievietojiet rokas izmešanas atverē vai gliemezī, ja akumulators nav izņemts.

2.4 TEHNISKĀ APKOPE, UZGLABĀŠANA UN TRANSPORTĒŠANA

Regulāri veiciet tehnisko apkopi un pareizi uzglabājiet mašīnu, lai tās drošība nesamazinātos.

⚠ Pirms jebkādu tīrīšanas vai tehniskās apkopes darbību veikšanas, izņemiet akumulatoru un izlasiet atbilstošu instrukciju. Vienmēr valkājiet atbilstošus apģērbus un darba cimdus visos gadījumos, kad pastāv roku ievainojuma bīstamība.

⚠ Bojātas vai nodilušas detaļas ir nepieciešams nomainīt, nevis labot. Izmantojiet tikai oriģinālās rezerves daļas: ja izmanto neoriģinālās rezerves daļas un/vai, ja tās ir uzstādītas nepareizi, tas mazina mašīnas drošību, var izraisīt negadījumus vai traumas, un atbrīvo ražotāju no jebkādām saistībām vai atbildības.

Tehniskā apkope

- Ja akumulators ir bojāts, tas ir jānomaina, izmantojot tikai oriģinālo rezerves daļu un uzticot nomaiņu izplatītājam vai specializētajam servisa centram.

Uzglabāšana

- Pēc sniega tīrīšanas ļaujiet mašīnai dažas minūtes darboties, lai izvairītos no kolektora/rotora sasalšanas.
- Pirms sniega tīrītāja novietošanas uzglabāšanā slēgtā vietā, ļaujiet dzinējam atdzist.
- Ja ir sniega tīrītāju ir paredzēts ilgstoši uzglabāt, vienmēr ievērojiet ekspluatācijas instrukciju, kura satur svarīgu informāciju.

Transportēšana

Katru reizi, kad mašīna jāpārvieto, jāpaceļ, jātransportē vai jānoliec:

- izmantojiet izturīgus darba cimdus;
- satveriet mašīnu tādās vietās, lai tvēriens būtu drošs, ņemot vērā mašīnas svaru un tā sadali;
- jāpieaicina tāds personu skaits, kas atbilst mašīnas

svaram un transportlīdzekļa raksturojumam.

- Transportēšanas laikā labi piestipriniet mašīnu pie transportlīdzekļa.

2.5 APKĀRTĒJĀS VIDES AIZSARDZĪBA

Mašīnas īpašniekam ir jā rūpējas par vides aizsardzību, izturoties ar cieņu pret sabiedrību un vidi, kurā dzīvojam.

- Centieties nekļūt par jūsu kaimiņu traucējumu cēloni.
- Rūpīgi ievērojiet vietējo likumdošanu, kas attiecas uz iepakojuma materiālu, eļļas, degvielas, filtru, bojātu detaļu vai citu vidi piesārņojošo materiālu utilizāciju; šos atkritumus nedrīkst izmest sadzīves atkritumu konteineros un tie ir jānogādā uz speciāliem savākšanas centriem, kas nodrošina atkritumu utilizāciju.
- Pēc mašīnas izvadīšanas no ekspluatācijas, nemetiet to ārā, bet sazinieties ar atkritumu savākšanas centru saskaņā ar vietējās likumdošanas prasībām.

2.6 PĀRSTRĀDE

 Neizmetiet elektriskās iekārtas kopā ar sadzīves atkritumiem. Saskaņā ar Eiropas Direktīvu 2012/19/EK par elektrisko un elektronisko iekārtu atkritumiem un par to īstenošanu saskaņā ar nacionālo likumdošanu, vecas elektriskās iekārtas ir jānodod atsevišķi, lai tās varētu pārstrādāt videi draudzīgā veidā. Izmetot elektriskās iekārtas izgāztuvē vai dabā, kaitīgas vielas var sasniegt gruntsūdeņus

un iekļauties pārtikas ķēdē, pasliktinot jūsu veselību un labsajūtu. Papildu informācijas saņemšanai par šo izstrādājumu sazinieties ar kompetentu sadzīves atkritumu pārstrādes iestādi vai ar vietējo izplatītāju.

3. PĀRZINIET MAŠĪNU

3.1 MAŠĪNAS APRAKSTS UN PAREDZĒTAIS IZMANTOŠANAS VEIDS

Šī ir sniega tīrīšanas mašīna

Mašīnai ir elektriskā barošana. Tā ir aprīkota ar 48V uzlādējamo akumulatoru barošanas bloku. Lai to uzlādētu, akumulatoru lādētājs jāsavieno ar 230 V maiņstrāvas kontaktrozeti (sk. attiecīgo rokasgrāmatu). Elektrodzinēju ieslēdz ar iedarbināšanas sviru uz roktura un tas darbina sniega tīrīšanas gliemezi. Operators var vadīt mašīnu, satverot rokturi ar iedarbināšanas sviru, vienmēr stāvot kājās aiz mašīnas.

3.1.1 Paredzētais lietošanas veids

Šī mašīna ir paredzēta un izgatavota sniega tīrīšanai, novākšanai un izmešanai no ietvēm, dārziem, ceļiem un citām virsmām zemes līmenī. Sniega tīrītāju drīkst izmantot tikai sniega novākšanai.

3.1.2 Nepareiza lietošana

Mašīnas izmantošana jebkādiem citiem mērķiem, kas nav minēti augstāk, var būt bīstama un var radīt ievainojumus un/vai bojāt mantu. Par nepareizu lietošanu tiek uzskatīts (tikai piemēra labad, saraksts nav pilns):

- Mašīnas izmantošana uz virsmām, kas atrodas augstāk par zemes līmeni, piemēram, jumtiem, garāžām, nojumēm vai citām konstrukcijām vai būvēm.
- Gliemeža darbināšana pie vielām, kas atšķiras no sniega (piemēram, zeme, zāle, akmeņi u.c.).
- Kravas vilkšana vai stumšana.
- Nepārvadājiēt pasažierus.

SVARĪGI Mašīnas nepareiza lietošana izraisa garantijas anulēšanu un atbrīvo Ražotāju no jebkāda veida atbildības, padarot

lietotāju atbildīgu par zaudējumiem, kas saistīti ar paša vai trešo personu mantas bojājumiem vai gūtajām traumām.

3.1.3 Lietotāja tips

Šī mašīna ir paredzēta patērētājiem, jeb neprofesionāliem lietotājiem. Tā ir paredzēta “neprofesionālai lietošanai”.

SVARĪGI Mašīnu drīkst izmantot tikai viens operators.

3.2 DROŠĪBAS ZĪMES

Uz mašīnas ir atrodami dažādi simboli (att. 3). Tie ir nepieciešami, lai atgādinātu operatoram par pareizu rīcību, par to, ka izmantošanas laikā jābūt uzmanīgam un jāievēro nepieciešamie piesardzības pasākumi. Simbolu nozīme:



UZMANĪBU! Noteikumu neievērošanas gadījumā pastāv nāves, traumu un/vai mantas bojājumu risks.



UZMANĪBU! Uzmanīgi izlasiet instrukciju pirms mašīnas lietošanas.



BĪSTAMĪBA! Priekšmetu uzmešana. Nevirziet izmešanas atveri cilvēku vai dzīvnieku virzienā.



BĪSTAMI! Sekojiet tam, lai darba zonā nebūtu cilvēku, bērnu un dzīvnieku.



BĪSTAMI! Rotējošais spārnu rats. Vienmēr stāviet tālu no sniega izmešanas atveres.



BĪSTAMI! Turiet rokas un kājas tālu no rotējošām daļām.



BĪSTAMI! Aizliegts ievietot rokas izmešanas kanālā, kamēr gliemezis kustās. Pirms izmešanas sprauslas tīrīšanas apturiet dzinēju.



BĪSTAMI! Izmantojiet aizsargaustiņas.



BĪSTAMI! Izmantojiet aizsargbrilles.



BĪSTAMI! Pirms mašīnas tehniskās apkopes veikšanas, izņemiet akumulatoru no mašīnas.



UZMANĪBU! Ar drošības transformatoru aprīkotais akumulatoru lādētājs.



BĪSTAMI! Lietojiet tikai sausā vidē.



UZMANĪBU! Pirms lietošanas izlasiet rokasgrāmatu.



UZMANĪBU! Nepakļaujiet akumulatoru saules staru iedarbībai, ja temperatūra ir augstāka par 45°C.



BĪSTAMI! Neiegremdējiet akumulatoru ūdenī un nepakļaujiet to mitruma iedarbībai.



BĪSTAMI! Nemetiet akumulatorus ugunī. SPRĀDZIENA RISKS!

SVARĪGI Ir jānomaina uzlīmes, kuras ir bojātas vai nav salasāmas. Pasūtiet jaunas uzlīmes autorizētajā servisa centrā.

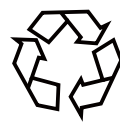

Atsevišķa izmantoto preču un iepakojumu savākšana ļaut

materiālus pārstrādāt un izmantot vēlreiz. Pārstrādātu materiālu atkārtota izmantošana novērš vides piesārņojumu un samazina jaunu izejvielu pieprasījumu.

Batteries



Li-ion

Pēc akumulatoru nolietojanās, atbrīvojieties no

tiem domājot par mūsu vidi. Akumulators satur vielas, kas ir bīstamas jums un videi. To ir jānoņem un tas ir atsevišķi jānogādā iestādē, kas pieņem litija jonu akumulatorus.

3.3 GALVENĀS SASTĀVDAĻAS

Mašīna sastāv no šādām galvenajām sastāvdaļām (att. 1):

- A. Rokturis
- B. ledarbināšanas svira
- C. Roktura apakšējā daļa
- D. Sprauslas regulēšanas kloķis
- E. Gaismu izstarojošās diodes
- F. Roktura šarnīra fiksators
- G. Centrālais rokturis
- H. ledarbināšanas atslēga
- I. Izmešanas sprausla
- J. Deflektors
- K. Gliemezis
- L. Gliemeža nodalījums
- M. Ritenis
- N. Apakšējais asmens
- O. Transportēšanas rokturis
- P. Akumulatora nodalījums
- Q. Akumulatoru lādētājs (piegādā atsevišķi)
- R. Akumulators (piegādā atsevišķi)

4. MONTĀŽA

Uzglabāšanas un transportēšanas iemeslu dēļ dažas mašīnas sastāvdaļas nav samontētas uzreiz rūpnīcā, bet tās ir jāsamontē pēc iepakojuma noņemšanas, ievērojot sekojošus norādījumus.

4.1 MONTĀŽAS SASTĀVDAĻAS

Iepakojumā ir iekļauti montāžas sastāvdaļas (att. 4), kas uzskaitīti turpmāk esošajā tabulā:

Sastāvdaļa	Att.	Sk.
Sniega tīrītājs	4	1
Kloķis izmešanas sprauslas virziena regulēšanai	4.A, 4.A1, 4.A2	1
Rokturis	4.B	1
Savienošanas rokturis	4.C	1
Spraiši un roktura stiprināšanas skrūves	4.D, 4.E	2
Spraiši un roktura stiprināšanas skrūves	4.F, 4.G	4

Sastāvdaļa	Att.	Sk.
ledarbināšanas atslēga	4.H	1
Deflektors	4.I	1
Instrukcija	-	1

4.2 IZPAKOŠANA

1. Uzmanīgi atveriet iepakojumu, lai nepazaudētu sastāvdaļas
2. Izlasiet kastē esošo dokumentāciju, tai skaitā šo instrukciju.
3. Izņemiet no kastes visas sastāvdaļas, kas vēl nav saliktas.
4. Izņemiet sniega tīrītāju no kastes.
5. Utilizējiet kasti un iepakojumu ievērojot vietējo likumdošanu.

4.3 ROKTURA MONTĀŽA

1. Uztādiet roktura centrālo daļu (att. 4.C) uz sniega tīrītāja (roktura apakšējā daļa), piestiprinot to ar skrūvēm (att. 4.D, 4.E) abās pusēs.
2. Uztādiet augšējo rokturi (att. 4.B) uz centrālo rokturi un piestipriniet to ar speciālām skrūvēm un fiksatoriem (att. 4.G, 4.F).
3. Nobloķējiet elektrības vadu ar speciālu vada turētāju (att. 4.I).

4.4 KLOĶA IZMEŠANAS SPRAUSLAS VIRZIENA REGULĒŠANAI MONTĀŽA

1. Savienojiet kloķi (att. 5.A1) un attiecīgo pagarināšanas kātu (att. 5.A), piestiprinot to ar elastīgo tapu (att. 5.A2). Pārļiecinieties, ka kāta un savienojuma atveres ir izlīdzinātas.
2. Ievietojiet elastīgo tapu atverē un piestipriniet.
3. Ievietojiet salikto kloķi speciālajā balstā, kas atrodas apakšējā rokturī (att. 5.B).
4. Ievietojiet kloķa galu speciālajā sprauslas savienošanas atverē, turot to taisni, lai rokturis būtu vērsts uz augšu (att. 5.C).
5. Noregulējiet izmešanas sprauslu, pagriežot rokturi abos virzienos. Sprauslai brīvi jāgriežas (att. 9).

4.5 DEFLEKTORA MONTĀŽA

1. Uztādiet deflektoru uz izejas caurules taisnā pozīcijā (att. 6.A).
2. Abās pusēs nofiksējiet mēlītes griešanās atverēs (att. 6.B).
3. Stumiet līdz tapas nofiksējas attiecīgajās atverēs (klikšķis).

4.6 VADA TURĒTĀJA MONTĀŽA

Ievietojiet vadu vada turētājā (att. 4.I) un piestipriniet to pie vidējā roktura.

5. VADĪBAS IERĪCES

5.1 IEDARBINĀŠANAS ATSLĒGA

Ļauj apturēt un iedarbināt dzinēju. Iedarbināšanas atslēgai ir divas pozīcijas (att. 8H):

1. Atslēga izņemta - OFF (izsl.) - dzinējs izslēdzas un to vairs nevar iedarbināt.
2. Atslēga ievietota - ON (iesl.) - dzinēju var iedarbināt un sākt izmantot.

5.2 IEDARBINĀŠANAS SVIRA

Ļauj apturēt un iedarbināt dzinēju.

- Iedarbināšana: Nospiediet iedarbināšanas atslēga (att. 8.H) un pavelciet iedarbināšanas sviru (att. 8.B). Apturēšana: atlaidiet iedarbināšanas sviru (att. 8.B).

5.3 IEDARBINĀŠANAS SVIRAS BLOKĒTĀJS

Novērš iedarbināšanas sviras nejaušu ieslēgšanu. Nospiediet atslēga (att. 8.H), lai atbloķētu iedarbināšanas sviru.

5.4 KLOĶIS IZMEŠANAS SPRAUSLAS VIRZIENA REGULĒŠANAI

Regulē izmešanas sprauslu pagriezību, kas ļauj virzīt sniegu vēlamajā virzienā. Pagrieziet kloķi (att. 9.E) pulksteņrādītāja virzienā / pretēji pulksteņrādītāja virzienam, lai noregulētu sprauslu.

5.5 DEFLEKTORA REGULĒŠANA

Satveriet rokturi (att. 10.A) un nospiediet to, lai atbrīvotu deflektora bloķētāju (att. 10.B), lai varētu pagriezt deflektoru (att. 10.C). Pārvietojiet rokturi uz priekšu/atpakaļ, lai nolaistu/paceltu deflektoru, velkot rokturi. Pēc deflektora uzstādīšanas vēlamajā pozīcijā un atlaišanas, tas nobloķējas (klikšķis).

5.6 GAISMAS DIOŽU SLĒDZIS

Lai ieslēgtu lukturus, bīdīet slēdzi (att. 8.E) uz priekšu.

I = ON: lukturi ieslēgti

O = OFF: lukturi izslēgti

6. MAŠĪNAS IZMANTOŠANA

SVARĪGI Drošības noteikumi, kuri jāievēro mašīnas lietošanas laikā, ir aprakstīti nod. 2. Rūpīgi ievērojiet šo norādījumus, lai izvairītos no nopietniem riskiem vai bīstamām situācijām.

6.1 SAGATAVOŠANAS DARBI

- Pārbaudiet, vai iedarbināšanas pozīcijā gliemezis nepieskaras sniegam.
- Ievietojiet akumulatoru attiecīgajā nodalījumā (att. 7)

PIEZĪME Pirms sniega tīrīšanas gliemeži ir ieteicams apstrādāt ar silikona aerosolu, lai izvairītos no sniega uzkrāšanās uz rotējošām daļām.

6.2 DROŠĪBAS PĀRBAUDES

Pēc iedarbināšanas un pirms mašīnas izmantošanas ir ļoti svarīgi veikt šādas drošības pārbaudes. Pārbaudiet, vai drošības pārbaudes

rezultāti atbilst tabulā sniegtajai informācijai.

! *Pirms izmantošanas vienmēr veiciet drošības pārbaudes.*

6.2.1 Vispārīga drošības un gliemeža darbības pārbaude

Poz.	Rezultāts
Nospiediet iedarbināšanas atslēga (att. 8.H). Nospiediet iedarbināšanas sviru.	Dzinējs tiek iedarbināts un gliemezis sak griezties.
Izmēģinājuma brauciens	Nav spēcīgas vibrācijas. Nav neparastu trokšņu.
Atlaidiet iedarbināšanas sviru.	Dzinējs un gliemezis nekavējoties apstājas.

! *Ja jebkurš no rezultātiem atšķirsies no turpmāk piedāvātajās tabulās esošās informācijas, mašīnu nedrīkst izmantot! Nogādājiet mašīnu servisa centrā, lai to pārbaudītu un salabotu.*

6.3 IEDARBINĀŠANA/DARBS

! *Pēc sniega tīrītāja iedarbināšanas sāk griezties gliemezis. Lūdziet cilvēkus nostāties drošā attālumā un pārbaudiet,*

vai gliemezis nepieskaras akmeņiem vai priekšmetiem, kurus tas var uzņemt.

6.3.1 Darba uzsākšana

1. Nedaudz nolieciet sniega tīrītāju aizmuguriski un mazliet paceliet gliemezi no zemes.
2. Nospiediet un turiet nospiestu iedarbināšanas sviras atbloķētāju (att. 8.C).
3. Lai iedarbinātu, pavelciet iedarbināšanas sviru (att. 8.B).
4. Atlaidiet iedarbināšanas sviras atbloķētāju.

⚠ Ja gliemezis ir bloķēts, nekādā gadījumā nemēģiniet darbināt dzinēju. Mašīna ir aprīkota ar automātisko dzinēja aizsargierīci; ja tā ieslēdzas, uzgaidiet dažas sekundes pirms mašīnas atkārtotas iedarbināšanas.

6.3.2 Darbs

Nolaidiet gliemezi zemē un sāciet novākt sniegu.

⚠ Vienmēr apturiet dzinēju pirms atbloķēšanas operācijas veikšanas.

6.4 APTURĒŠANA

Lai apturētu mašīnu, atlaidiet iedarbināšanas sviru (att. 8.B).

SVARĪGI Ja ir jāatiet no mašīnas, izņemiet akumulatoru.

6.5 LIETOŠANAS IETEIKUMI

- Sniega novākšana ir visefektīvākā, kamēr tas vēl ir svaigs. Atkārtoti notīriet iepriekš apstrādātas zonas, lai novāktu sniega paliekas.
- Ja vien tas ir iespējams, virziet sniegu vēja pūšanas virzienā. Pārbaudiet sniega strūklas attālumu un virzienu.
- Ja ir spēcīgs vējš, nolaidiet deflektoru, lai virzītu sniega strūklu zemes virzienā, samazinot varbūtību, ka vējš to aizpūtīs nepareizā vietā.
- Pēc darba pabeigšanas ļaujiet mašīnas dzinējam darboties dažas minūtes, lai izvairītos no ledus veidošanās izmešanas atverē.

6.5.1 Sauss un normāls sniegs

Sniegs, kura biezums ir līdz 20 cm, var ātri novākt, veicot apstrādi ar vienmērīgu ātrumu. Dziļa sniega vai kupenu gadījumā samaziniet ātrumu, ļaujot mašīnai darboties savā ritmā.

6.5.2 Slapjš un noblietēts sniegs

Virzieties lēnām. Neizmantojiet apakšējo asmeni noblietēta sniega vai ledus novākšanai.

SVARĪGI Mašīnas intensīva izmantošana ar slapju un noblietētu sniegu var izraisīt gliemeža ligzdas bojājumus.

6.6 PĒC IZMANTOŠANAS

- Nekavējoties izņemiet akumulatoru no tā nodalījuma.
- Ar birsti notīriet mašīnu no visām sniega paliekām (par. 7.2).
- Vairākas reizes pārvietojiet visas vadības ierīces uz priekšu un atpakaļ.
- Nepieciešamības gadījumā pievelciet skrūves un bultskrūves, kas ir izļodzījušās izmantošanas laikā.
- Pārbaudiet, vai nav izļodzījušos vai bojātu detaļu. Nepieciešamības gadījumā nomainiet bojātas detaļas.

⚠ Neaizsedziet mašīnu, kamēr dzinējs ir karsts.

7. TEHNISKĀ APKOPE

7.1 VISPĀRĒJA INFORMĀCIJA

SVARĪGI Drošības noteikumi, kuri jāievēro tehniskās apkopes laikā, ir aprakstīti par. 2.4. Rūpīgi ievērojiet šo norādījumus, lai izvairītos no nopietniem riskiem vai bīstamām situācijām.*

⚠ Visas pārbaudes un tehniskās apkopes darbi ir jāveic, kamēr mašīna ir apturēta un dzinējs ir izslēgts. Pirms jebkādu tehniskās apkopes darbu veikšanas, izslēdziet dzinēju un izņemiet atslēgu no ligzdas.

⚠ Pirms tehniskās apkopes veikšanas uzvelciet piemērotu apģērbu, cimds un brilles.

- Veicamo darbu veids un biežums ir aprakstīts "Tehniskās apkopes tabulā". Šīs tabulas mērķis ir palīdzēt jums saglabāt jūsu mašīnas efektivitāti un drošību. Tajā ir norādīti galvenie apkopes darbi un to veikšanas biežums. Veiciet operācijas atbilstoši pirmajam norādītajam termiņam.
- Neoriģinālu rezerves daļu un piederumu izmantošana var negatīvi ietekmēt mašīnas darbību un drošību. Ražotājs neuzņemas nekādu atbildību par bojājumiem vai traumām, kas izraisīja minētie izstrādājumi.

- Oriģinālās rezerves daļas ir pieejamas autorizētajos servisa centros un pie dīļeriem.

SVARĪGI *Visas tehniskās apkopes un regulēšanas operācijas, kas nav aprakstītas šajā rokasgrāmatā, ir jāveic pie dīlera vai specializētajā servisa centrā.*

7.2 TĪRĪŠANA

⚠ Tīrīšanas operāciju veikšanas laikā mašīnai jābūt izslēgtai. Nemēģiniet izņemt sniegu no izejas atveres, ja iepriekš nav veiktas šādas darbības:

- **Atlaidiet gliemeža vadības ierīci**
- **Iedarbināšanas atslēga ir izņemta**
- **Akumulators ir izņemts**

Pēc lietošanas vienmēr tīriet mašīnu.

Tīrīšanas laikā ievērojiet šos norādījumus:

- Apturiet dzinēju.
- Izņemiet akumulatoru no tā nodalījuma.
- Ļaujiet sniega tīrītājam atdzist.
- Iztīriet sniega tīrītāja iekšējo un ārējo daļu, izmantojot piemērotu birsti un/vai saspiesto gaisu.

⚠ Nekādā gadījumā netīriet sniega tīrītāju ar ūdeni, pretējā gadījumā var sabojāt elektriskās detaļas un radīt elektriskā trieciena risku.

8. UZGLABĀŠANA

Ja ir paredzēts, ka mašīna tiks uzglabāta ilgāk par 30 dienām:

1. Rūpīgi iztīriet sniega tīrītāju.
2. Pārbaudiet, vai sniega tīrītājā nav bojājumu. Nepieciešamības gadījumā veiciet remontu.
3. Ja krāsojums ir bojāts, atjaunojiet to, lai izvairītos no rūsēšanas.
4. Aizsargājiet metāla virsmas, kas pakļautas korozijai.

9. APKOPE UN REMONTS

Šajā rokasgrāmatā ir sniegti visi mašīnas vadībai un pareizai lietotāja veicamajai pamata tehniskajai apkopei nepieciešamie norādījumi. Visi regulēšanas un tehniskās apkopes darbi, kas nav aprakstīti šajā rokasgrāmatā, ir jāveic pie dīlera vai specializētajā servisa centrā, kura darbiniekiem ir zināšanas un iekārtas, kuras nepieciešamas, šo darbu pareizai veikšanai, saglabājot mašīnas pirmatnējo drošības līmeni un sākotnējo stāvokli. Ja darbus veic nepiemērotajās darbnīcās,

vai tos veic nekvalificēts personāls, jebkāda veida garantija tiek anulēta, kā arī ražotājs tiek atbrīvots no jebkādām saistībām vai atbildības.

- Tikai autorizētie servisa centri drīkst veikt garantijas remontu un tehnisko apkopi.
- Autorizētie servisa centri izmanto tikai oriģinālās rezerves daļas. Oriģinālās rezerves daļas un piederumi ir izstrādāti speciāli šīm mašīnām.
- Neoriģinālās rezerves daļas un piederumi nav apstiprināti, neoriģinālo rezerves daļu un piederumu izmantošanas gadījumā garantija tiek anulēta.
- Iesakām vienu reizi gadā nogadāt mašīnu autorizētajā servisa centrā, lai veiktu tehnisko apkopi, remontu un drošības ierīču pārbaudi.

10. GARANTIJAS SEGUMS

Globe Tools garantē, ka šis ārpus telpām lietojamais produkts būs bez materiāla vai izgatavošanas defektiem 24 mēnešu periodā no datuma, kad to nopircis oriģinālais pircējs, kas ir turpmāk minēto ierobežojumu subjekts. Lūdzu saglabāties Jūsu rēķinu kā pierādījumu par pirkuma datumu.

Garantija ir piemērojama vienīgi, ja produkts ir ticis izmantots personīgiem un nekomerciāliem mērķiem. Šī garantija neatlīdzina zaudējumus vai atbildību, kas radusies saistībā ar / nepareizu izmantošanu, neatbilstošu lietošanu, nejaušām vai tīšām lietotāja darbībām, nepareizu ekspluatāciju, nepamatotu lietošanu, neuzmanību, gala lietotāja nespēju izpildīt lietotāja rokasgrāmatā norādītās darbināšanas procedūras, remontēšanas mēģinājumus, ko veicis nesertificēts profesionālis, neautorizētus remontus, modifikācijas vai izmantojis aprīkojumu un/vai papildus iekārtas, kuras pilnvarotā puse nav specifiski rekomendējusi. Šī garantija neattiecas uz siksnām, sukām, somām, spuldzēm vai jebkuru detaļu, kas ikdienā nolietojas un nodilst, izsaucot vajadzību garantijas perioda laikā veikt nepieciešamo nomaiņu. Šī garantija neattiecas uz transporta izdevumiem vai patēriņa priekšmetiem, piemēram, drošinātājiem, ja vien tas nav specifiski noteikts ar piemērojamo likumdošanu. Šī ierobežotā garantija zaudē spēku, ja ir nodzisuši, izmainīti vai noņemti produkta oriģinālie identifikācijas marķējumi vai ja produkts nav nopirkts no pilnvarota izplatītāja, vai ja produkts ir pārdots KĀ TAS IR un / vai AR VISIEM DEFEKTIEM.

Kā visu piemērojamo vietējo likumdošanas aktu subjekts, šīs ierobežotās garantijas noteikumi

aizvieto jebkuru citu rakstītu garantiju, vai nu izteiktu vai piedomātu, rakstiski vai mutiski, ieskaitot jebkuru garantiju PĀRDODAMĪBAI VAI PIEMĒROTĪBAI KONKRĒTAM MĒRĶIM. MĒS NEESAM NEKĀDĀ GADĪJUMĀ ATBILDĪGI PAR SPECIĀLIEM, IZRIETOŠIEM VAI NEJAUŠIEM BOJĀJUMIEM. MŪSU MAKSIMĀLĀ ATBILDĪBA NEKAD NEPĀRSNIEGS KONKRĒTO

PIRKŠANAS CENAS VĒRTĪBU, KO JŪS ESAT SAMAKSĀJIS PAR PRODUKTU.

Šī garantija ir derīga tikai Eiropas Savienībā, Austrālijā un Jaunzēlandē. Ārpus šiem reģioniem, lūdzu, sazinieties ar savu autorizēto Greenworks tools izplatītāju, lai noskaidrotu vai tiek attiecināta garantija.

11. TEHNISKĀS APKOPES TABULA

Operācija	Periodiskums	Paragrāfs
Drošības pārbaude / Vadības ierīču pārbaude	Pirms katras lietošanas reizes	6.2
Vienmēr pārbaudiet, vai elektriskās ierīces nav bojātas un darbojas pareizi.	Pirms katras lietošanas reizes	6.2
Pārbaudiet, vai gliemezis brīvi kustās.	Pirms katras lietošanas reizes	6.21
Apsmidziniet gliemezi ar silikona aerosolu, lai izvairītos no ledus rašanās	Pirms katras lietošanas reizes	6.3
Pārbaudiet, vai visi skrūvju savienojumi ir pievilkti. Nepieciešamības gadījumā pievelciet.	Pirms un pēc katras lietošanas reizes	4
Pārbaudiet, vai iedarbināšanas sviru var ieslēgt tikai tad, ja ir atslēgts iedarbināšanas sviras atbloķētājs.	Pirms katras lietošanas reizes	5.3
Vispārēja tīrīšana un pārbaude	Pēc katras lietošanas reizes	7.2

12. TRAUCĒJUMMEKLĒŠANA

TRAUCĒJUMS	IESPĒJAMS CĒLONIS	RISINĀJUMS
1. Neizdodas iedarbināt	Akumulators nav uzstādīts vai ir uzstādīts nepareizi	Pārbaudiet, vai akumulators ir ievietots pareizi
	Pārslodzes aizsardzības ieslēgšanās	Uzgaidiet dažas sekundes, lai darbība automātiski atjaunotos.
	Gliemezis ir iesprūdis un dzinēju neizdodas iedarbināt	Nekavējoties atļaidiet iedarbināšanas vadības ierīci un novāciet šķērsli. Pēc tam mēģiniet iedarbināt vēlreiz.
2. Dzinējs griežas ar grūtībām.	Gliemezis vai izmešanas sprausla ir aizsērējušies, bloķēti ar šķērsli vai bojāti.	Iztīriet gliemezi un sprauslu. Novāciet grūžus vai svešķermeņus. Nomainiet, ja tie ir bojāti.
	Kondensators ir bojāts.	Sazinieties ar servisa centru vai dīleru.
3. Dzinējs pēkšņi izslēdzas.	Elektriskās daļas darbības traucējumi.	Sazinieties ar servisa centru vai dīleru.
	Pārslodzes aizsardzības ieslēgšanās.	Uzgaidiet 10 minūtes un mēģiniet vēlreiz.
4. Spēcīgas vibrācijas.	Izlodzījušas daļas vai gliemeža vai spārnu rata bojājumi.	Pievelciet visus stiprinājumus. Mainiet bojātas daļas autorizētajā servisa centrā.
	Rokturis ir uzstādīts nepareizi.	Pārliecinieties, ka rokturis ir nostiprināts pareizā pozīcijā.
5. Sniegs netiek izmests vai izmešana ir vāja.	Izmešanas sprausla aizsērējusi.	Iztīriet izmešanas sprauslu.
	Gliemezis iesprūdis.	Novāciet no gliemeža grūžus vai svešķermeņus.
6. Sniega tīrītājs atstāj plānu sniega kārtu uz zemes.	Nodilusi gliemeža griezējuma.	Sazinieties ar pilnvaroto tehniskā atbalsta centru.

Ja pēc aprakstīto operāciju veikšanas traucējumi nepazūd, sazinieties ar vietējo izplatītāju.



INHOUDSOPGAVE

1. ALGEMEEN.....	1
3. LEER DE MACHINE KENNEN	6
3.1 Beschrijving machine en voorzien gebruik	6
3.2 Veiligheidssignalen	6
3.3 Belangrijkste onderdelen	7
4. MONTAGE.....	7
5. BEDIENINGSELEMENTEN.....	8
5.1 Contactsleutel	8
5.2 Starthendel	8
5.3 Vergrendeling starthendel	8
5.4 Handwielje richting uitlaatglijvlak.....	8
5.5 Richting deflector	9
5.6 Schakelaar led-lichten.....	9
6. GEBRUIK VAN DE MACHINE	9
6.1 Voorafgaande werkzaamheden.....	9
6.2 Veiligheidscontroles	9
6.3 Start / WERK.....	9
6.4 STOPPEN	10
6.5 Suggesties voor het gebruik.....	10
6.6 Na het gebruik.....	10
7. ONDERHOUD	10
7.1 Algemeen.....	10
7.2 Reiniging	10
8. STALLING.....	11
9. ASSISTENTIE EN HERSTELLINGEN	11
10. GARANTIEDEKKING	11
11. TABEL ONDERHOUD	12
12. IDENTIFICATIE PROBLEMEN	12

1. ALGEMEEN

1.1 HOE DE HANDLEIDING LEZEN

In de tekst van de handleiding worden enkele paragrafen, die gegevens van bijzonder belang bevatten met betrekking tot de veiligheid of de werking, gekenmerkt door diverse symbolen die de volgende betekenis hebben:

OPMERKING of **BELANGRIJK** *verstrek* *nadere gegevens of andere elementen ter aanvulling op hetgeen daarvoor vermeld is, om te voorkomen dat de machine beschadigd wordt of dat er schade veroorzaakt wordt.*

Het symbool  wijst op een gevaar. Veronachtzaming van de waarschuwing leidt tot mogelijke persoonlijke letsels of letsels aan anderen en/of schade.

De paragrafen die aangegeven zijn met een grijze stippen-boord wijzen op optionele kenmerken die niet aanwezig zijn op alle modellen die in deze handleiding beschreven zijn. Controleer of het kenmerk aanwezig is op het model in kwestie.

De aanwijzingen "voor", "achter", "rechts" en "links" hebben betrekking op de zithouding van de bestuurder.

1.2 REFERENTIES

1.2.1 Afbeeldingen

De afbeeldingen in deze gebruiksaanwijzingen zijn genummerd 1, 2, 3 enz. De onderdelen die op de afbeeldingen zijn aangegeven, zijn gekentekend met de letters A, B, C enz. Een verwijzing naar het onderdeel C in afbeelding 2 wordt aangegeven met de tekst: "Zie afbeelding 2 C" of eenvoudigweg "(afb. 2 C)". De afbeeldingen zijn indicatief. De effectieve prijzen kunnen wijzigen ten opzichte van wat aangegeven is.

1.2.2 Titels

De handleiding is onderverdeeld in hoofdstukken en paragrafen. De titel van de

paragraaf "2.1 Training" is een ondertitel van "2. Veiligheidsvoorschriften". De verwijzingen naar titels of paragrafen zijn aangegeven met de afkorting hfdst. of par. en het desbetreffend nummer. Voorbeeld: "hfdst. 2" of "par. 2.1".

2. VEILIGHEIDSVOORSCHRIFTEN

2.1 TRAINING

⚠ Lees deze aanwijzingen aandachtig alvorens de machine te gebruiken.

⚠ Zorg dat u vertrouwd raakt met de bedieningsknoppen en in staat bent de machine op de juiste wijze te gebruiken. Leer de motor snel af te zetten. Het niet in acht nemen van de voorschriften en instructies kan brand en/of ernstige letsels veroorzaken. Bewaar alle waarschuwingen en instructies om ze in de toekomst te kunnen raadplegen.

- Laat nooit toe dat de machine gebruikt wordt door kinderen of door personen die niet vertrouwd zijn met deze aanwijzingen. De minimale leeftijd van de gebruiker kan landelijk gereguleerd zijn.
- Het apparaat mag gebruikt worden door kinderen van minstens 8 jaar oud en door personen met verminderde lichamelijke, sensoriele of mentale vaardigheden, of zonder ervaring en zonder de nodige kennis, op voorwaarde dat dit onder toezicht gebeurt of na de nodige instructies verkregen te hebben voor een veilig gebruik van het apparaat en voor het begrijpen van de

erbij horende gevaren. De kinderen mogen niet met het toestel spelen. De reiniging en het onderhoud die door de gebruiker moeten uitgevoerd worden, mogen niet uitgevoerd worden door kinderen die niet onder toezicht staan.

- Gebruik de machine nooit indien de gebruiker vermoeid of onwel is, of indien hij geneesmiddelen, drugs, alcohol of andere stoffen ingenomen heeft die negatieve invloed kunnen hebben zijn voor zijn reactievermogen en aandacht.
- Denk eraan dat de persoon die de machine bedient of de gebruiker aansprakelijk is voor ongevallen en onvoorziene gebeurtenissen die personen of hun eigendommen kunnen overkomen. Het valt onder de verantwoordelijkheid van de gebruiker om de risico's, die het terrein waar hij op moet werken met zich mee kan brengen, te beoordelen en om alle nodige voorzorgsmaatregelen te treffen met het oog op zijn eigen veiligheid en die van anderen, met name op hellingen, hobbelige, gladde of instabiele terreinen.

2.2 VOORAFGAANDE WERKZAAMHEDEN

Persoonlijke beschermingsmiddelen (PBM)

- Gebruik de sneeuwruimer niet zonder geschikte kledij te dragen.
- Draag schoenen die een goede stabiliteit toestaan op gladde oppervlaktes.

- Draag steeds een bril of een vizier tijdens het gebruik, tijdens het onderhoud of tijdens de herstellingen. De werking van aangedreven machines kan vreemde voorwerpen in de ogen doen schieten.
- Gebruik geluiddempende gehoorbescherming.

Werkzone / Machine

- Controleer de zone die gereinigd moet worden zorgvuldig en verwijder eventuele duidelijk zichtbare vreemde voorwerpen. Bijvoorbeeld deurmatten, sleeën, planken, draden, enz.
- Controleer of alle commando's uitgeschakeld zijn vooraleer de motor op te starten.
- Vooraleer aan te vangen sneeuw te ruimen, moet men wachten tot de motor en de machine zich aan de externe temperatuur aangepast hebben.

Batterijvoeding

- Lees de voorzorgsmaatregelen met betrekking op de veiligheid in de handleiding van de batterij.
- Verzeker u ervan dat de spanning die aangegeven is op de batterijlader overeenstemt met de netspanning.

⚠ De blijvende aansluiting van om het even welk elektrisch apparaat op het elektriciteitsnet van het gebouw moet uitgevoerd worden door een gekwalificeerd elektricien, conform de geldende wetgeving. Een niet correct uitgevoerde aansluiting kan

ernstige persoonlijke letsels veroorzaken en zelfs de dood tot gevolg hebben.

2.3 TIJDENS HET GEBRUIK

Werkzone

- Gebruik de machine niet in omgevingen met gevaar op ontploffing, in aanwezigheid van ontvlambare vloeistoffen, gas of stof. Elektrische contacten of mechanische wrijvingen kunnen vonken veroorzaken die het stof of de dampen kunnen doen ontbranden.
- Enkel bij daglicht of met goed kunstmatig licht en bij goede zichtbaarheid reinigen.
- Verwijder personen, kinderen en dieren uit de werkzone. De kinderen moeten onder toezicht staan van een andere volwassene.
- Let bijzonder goed op wanneer de machine gebruikt wordt op grindwegen, voetpaden en straten of wanneer men deze oversteekt. Let op verborgen gevaren.
- Let goed op het verkeer, wanneer de machine dicht bij de straat gebruikt wordt.

Gedrag

- Richt de opening van het uitlaatglijvlak niet tegen de wind in, of in de richting van personen, dieren, voertuigen, woningen of iets dergelijks dat schade kan ondergaan door de sneeuw of door de onder de sneeuw verborgen voorwerpen. Laat niemand voor de machine stilstaan.
- Gebruik de sneeuwruimer nooit nabij omheiningen, auto's, vensters, glazen

hebben, enz. zonder de deflector van het uitlaatglijvlak degelijk afgesteld te hebben.

- Houd handen en voeten op afstand van de roterende organen. Blijf steeds op afstand van de opening van het glijvlak van de sneeuw.
- Indien de sneeuwruimer tegen vreemde voorwerpen stoot of abnormale trillingen vertoont, moet men de batterij verwijderen en deze aandachtig controleren om na te gaan of ze geen schade ondergaan heeft. Trillingen wijzen over het algemeen op een probleem. Herstel eventuele schade alvorens de machine opnieuw te gebruiken.
- Vooraleer zich van de machine te verwijderen, moet men alle commando's uitschakelen en de batterij verwijderen.
- Vooraleer reinigingen, herstellingen of inspecties uit te voeren, dient men steeds na te gaan of de draaiende organen stilstaan, alle commando's uitgeschakeld zijn en de batterij verwijderd werd.
- Gebruik de machine niet op gladde oppervlakte aan hoge transportsnelheden. Let op wanneer u achteruit rijdt. Kijk achteruit voor en na het achteruit rijden om u ervan te verzekeren dat er geen hindernissen zijn.
- Schakel de toevoerschroef uit wanneer de machine vervoerd of niet gebruikt wordt.
- Verzeker u er steeds van dat u een goed evenwicht hebt en het handvat stevig vast hebt. Stap, loop nooit.

Beperkingen voor het gebruik

- Gebruik de machine nooit dwars op een helling. Beweeg steeds van boven naar beneden, en vervolgens van beneden naar boven. Wees voorzichtig wanneer u van richting verandert op een helling. Vermijd steile hellingen.
- Gebruik de machine niet indien de beschermingen onvoldoende zijn of indien de veiligheidsinrichtingen niet correct geplaatst zijn.
- De veiligheidsinrichtingen niet uitschakelen of schenden.
- Overbelast de machine niet door ze aan een te hoge snelheid te laten werken.
- Steek de handen nooit in de aflat of in de toevoerschroef zonder eerst de batterij verwijderd te hebben.

2.4 ONDERHOUD, STALLING EN VERVOER

Regelmatig onderhoud en een correcte stalling garanderen de veiligheid van de machine.

⚠ Verwijder de batterij en lees de bijgeleverde instructies alvorens enige reinigings-, of onderhoudswerkzaamheden te verrichten. Draag geschikte kleding en werkhandschoenen voor alle handelingen die gevaarlijk kunnen zijn voor de handen.

⚠ De defecte of beschadigde onderdelen moeten vervangen en niet gerepareerd worden. Gebruik uitsluitend originele reserveonderdelen: het

gebruik van niet originele en/of niet goed gemonteerde onderdelen beïnvloedt de veiligheid van de machine, kan ongelukken of persoonlijk letsel aanrichten en de fabrikant kan hiervoor niet aansprakelijk gesteld worden.

Onderhoud

- Wanneer de batterij beschadigd is, mag deze enkel door een origineel nieuw wisselstuk vervangen worden, door uw wederverkoper of nabij een gespecialiseerd servicecentrum.

Stalling

- Laat de machine na het wegschieten van de sneeuw nog enkele minuten aan, om te vermijden dat de collector / rotor zou bevriezen.
- Laat de motor afkoelen alvorens de sneeuwruimer in een gesloten ruimte op te bergen.
- Lees steeds de gebruiksaanwijzingen voor belangrijke details indien de sneeuwruimer gedurende een lange periode bewaard moet worden.

Vervoer

Telkens wanneer de machine verplaatst, geheven, vervoerd of overgehield moet worden:

- Stevige werkhandschoenen te dragen;
- De machine vastnemen op punten waar u een stevige grip hebt, rekening houdend met het gewicht en de spreiding van het gewicht.
- Een geschikt aantal personen gebruiken in functie van het

gewicht van de machine en de kenmerken van het vervoersmiddel.

- De machine tijdens het vervoer goed aan het vervoersmiddel bevestigen.

2.5 BESCHERMING VAN DE OMGEVING

De milieubescherming moet een belangrijk en prioritair aspect vormen voor het gebruik van de machine, ten gunste van de civiele samenleving en de omgeving waarin we leven.

- Wees geen storend element voor uw burens.
- Volg nauwgezet de plaatselijke normen voor het verwerken van de verpakking, olie, brandstof, filters, versleten delen of eender welk element met een sterke invloed op de omgeving; dit afval mag niet met de huisafval weggeworpen worden, maar moet gescheiden worden en aan speciale verzamelcentra toevertrouwd worden, die de recyclage van de materialen zullen verzorgen.
- Bij het buiten bedrijf stellen van de machine, mag deze nooit in het milieu achtergelaten worden maar moet ze naar een opvangcentrum gebracht worden, volgens de geldende plaatselijke normen.

2.6 RECYCLING

 Gooi elektrische apparatuur niet bij het gewoon huishoudelijk afval. Volgens de Europese Richtlijn 2012/19/EG inzake elektrisch en elektronisch afval en de toepassing ervan

overeenkomstig de nationale wetgeving, moet de afgedankte elektrische apparatuur apart ingezameld worden voor recyclagedoeleinden. Indien de elektrische apparatuur afgedankt wordt op een afvalpark of in de ondergrond, kunnen de schadelijke stoffen de waterlaag bereiken en in de voedingsketen terecht komen, met nadelige gevolgen voor uw gezondheid en welzijn. Voor meer informatie over dit product, contacteer de instantie die bevoegd is voor de verwerking van het huishoudelijk afval of raadpleeg uw Verkoper.

3. LEER DE MACHINE KENNEN

3.1 BESCHRIJVING MACHINE EN VOORZIEN GEBRUIK

Deze machine is een sneeuwruimer
De machine wordt elektrisch gevoed. Ze is voorzien van een voedingsblok met oplaadbare batterij van 48V. Ze moet opgeladen worden aan een stekker van 230 V wisselstroom met een geschikte batterijlader (zie de specifieke handleiding). De elektrische motor wordt ingeschakeld door een starthendel op de steel, en zet de schroefworm voor het sneeuwruimen in werking. De bediener kan de machine besturen door ze aan de steel vast te nemen, waar zich de starthendel bevindt, en steeds rechtop te blijven achter de machine.

3.1.1 Voorzien gebruik

Deze machine is ontworpen en gebouwd voor het ruimen, verwijderen en wegschieten van sneeuw van voetpaden, tuinen, opritten en andere oppervlaktes op het niveau van de grond. De sneeuwruimer mag enkel gebruikt worden om sneeuw te verwijderen.

3.1.2 Onjuist gebruik

Eender welk ander gebruik, dat afwijkt van wat hierboven beschreven is, kan gevaarlijk zijn en schade berokkenen aan personen en/of zaken.

De volgende situaties behoren tot het onjuist gebruik (bijvoorbeeld, maar niet uitsluitend):

- De machine gebruiken op oppervlaktes boven het niveau van de grond, zoals daken van woningen, garages, veranda's of gebouwen.
- De toevoerschroef in werking zetten bij aanwezigheid van andere elementen dan sneeuw (bijvoorbeeld aarde, gras, stenen, enz.).
- Ladingen trekken of duwen;
- Vervoer geen passagiers.

BELANGRIJK *Het onjuist gebruik brengt verval van zowel de garantie als de aansprakelijkheid van de fabrikant teweeg waardoor de gebruiker zelf verantwoordelijk is voor schade of letsel die hijzelf of anderen oplopen.*

3.1.3 Type gebruiker

Deze machine is bestemd voor gebruik door consumenten, d.w.z. door niet professionele bedieners. Is bestemd voor een amateuriëel gebruik.

BELANGRIJK *De machine mag steeds slechts door een enkele bediener gebruikt worden.*

3.2 VEILIGHEIDSSIGNALLEN

Er zijn verschillende symbolen op de machine aanwezig (afb. 3). Hun taak is de bediener te herinneren aan het gedrag dat hij moet aanhouden om de machine met de nodige aandacht en voorzichtigheid te gebruiken. Betekenis van de symbolen:



LET OP! Bij veronachtzaming van de normen, is er risico op dood en/of schade aan personen of zaken.



LET OP! Lees de aanwijzingen alvorens de machine te gebruiken.



GEVAAR! Wegschieten van voorwerpen. De sneeuwuitlaat niet op omstanders of dieren richten.



GEVAAR! Het werkgebied vrij houden van personen, kinderen en dieren.



GEVAAR! Draaiende rotor. Blijf steeds op afstand van de uitlaatopening voor de sneeuw.



GEVAAR! Houd handen en voeten op afstand van de draaiende delen



GEVAAR! Verboden handen in het uitlaatkanaal te steken wanneer de toevoerschroef in beweging is. Stop de motor alvorens het uitlaatglijvlak verstopt geraakt.



GEVAAR! Draag gehoorbescherming.



GEVAAR! Draag een veiligheidsbril.



GEVAAR! Vooraleer onderhoud uit te voeren op de machine, moet men de batterij verwijderen.



LET OP! Batterijlader met veiligheidstransformator.



GEVAAR! Enkel in droge omgevingen gebruiken.



LET OP! Lees de handleiding vòòr het gebruik.



LET OP! Stel de accu niet bloot aan de zon wanneer de temperatuur hoger is dan 45°C.



GEVAAR! Dompel de accu niet onder in water en stel hem niet aan vochtigheid bloot.



GEVAAR! Werp de batterijen niet in het vuur. RISICO OP ONTPLOFFING!

BELANGRIJK De beschadigde of onleesbaar geworden labels moeten vervangen worden. Vraag nieuwe labels aan uw eigen geautoriseerd Dienstcentrum.

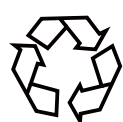

Afzonderlijke afhaling van gebruikte producten en verpakkingsmateriaal

zorgt ervoor dat materiaal kan worden gerecycled en hergebruikt.

Het hergebruik van gerecycled materialen helpt milieuvervuiling te voorkomen en vermindert de vraag naar grondstoffen.



Aan het einde van hun gebruiksleven gooit u de batterijen op een milieuvriendelijke manier weg. De batterij bevat materiaal dat gevaarlijk is voor mens en milieu. Hij moet afzonderlijk worden verwijderd en afgevoerd naar een eenheid die lithiumionbatterijen aanvaardt.

3.3 BELANGRIJKSTE ONDERDELEN

De machine bestaat hoofdzakelijk uit de volgende hoofdonderdelen (afb. 1):

- A. Steel
- B. Starthendel
- C. Onderste deel steel
- D. Handwielje richting glijvlak
- E. Led-lichten
- F. Sluiting scharnier steel
- G. Centrale steel
- H. Contactsleutel
- I. Uitlaatglijvlak
- J. Deflector
- K. Toevoerschroef
- L. Huizing toevoerschroef
- M. Wiel
- N. Onderste mes
- O. Transporthandvat
- P. Batterijholte
- Q. Batterijlader (afzonderlijk geleverd)
- R. Batterij (afzonderlijk geleverd)

4. MONTAGE

Om vervoers- en opslagredenen worden sommige onderdelen van machine niet direct in de fabriek gemonteerd. Zij dienen na het uitpakken gemonteerd te worden aan de hand van de volgende instructies.

4.1 ONDERDELEN VOOR DE MONTAGE

De verpakking bevat de onderdelen voor de montage (afb. 4) die in de volgende tabel vermeld zijn:

Onderdeel	Afb.	N.
Sneeuwruimer	4	1
Handwielkje richting uitlaatglijvlak	4.A, 4.A1, 4.A2	1
Steel	4.B	1
Koppeling steel	4.C	1
Afstandsblokken en schroeven bevestiging steel	4.D, 4.E	2
Afstandsblokken en schroeven bevestiging steel	4.F, 4.G	4
Contactsleutel	4.H	1
Deflector	4.I	1
Aanwijzingen	-	1

4.2 UITPAKKEN

1. Open de verpakking voorzichtig, let erop geen onderdelen te verliezen.
2. Raadpleeg de documentatie in de doos, inclusief deze gebruiksaanwijzingen.
3. Haal alle onderdelen die niet gemonteerd zijn uit de doos.
4. Haal de sneeuwruimer uit de doos.
5. Voer de doos en de verpakkingen af volgens de plaatselijke normen.

4.3 MONTAGE VAN DE STEEL

1. Monteer het centrale deel van de steel (afb. 4.C) op de sneeuwruimer (onderste deel steel), door het met de schroeven te bevestigen (afb. 4.D, 4.E) aan beide kanten.
2. Plaats de bovenste steel (afb. 4.B) op de centrale en bevestig deze met de daarvoor bestemde schroeven en blokkeringen (afb. 4.G, 4.F).
3. Blokkeer de elektrische kabel met de draadgeleider (afb. 4.I).

4.4 MONTAGE HANDWIELTJE RICHTING UITLAATGLIJVLAK

1. Assembleer het handwielkje (afb. 5.A1) met de verlenging (afb. 5.A), en bevestig het met de snapveer (afb. 5.A2). Verzeker u ervan dat de openingen van de as en van de verbinding uitgelijnd zijn.
2. Steek de spanveer in de opening en bevestig ze.

3. Steek het zo verkregen handwielkje door de steun in de onderste steel (afb. 5.B).
4. Steek het uiteinde van het handwielkje in de opening voor koppeling aan het glijvlak, houd het hierbij recht en met de handgreep naar boven (afb. 5.C).
5. Controleer het uitlaatglijvlak door het volledig naar beide richtingen te laten draaien. Het glijvlak moet vrij draaien (afb. 9).

4.5 MONTAGE VAN DE DEFLECTOR

1. Plaats de deflector recht op de aflatpijp (afb. 6.A).
2. Koppel de lipjes aan beide kanten in de rotatie-openingen (afb. 6.B).
3. Duw de pinnen in hun openingen tot ze vastklikken.

5. BEDIENINGSELEMENTEN

5.1 CONTACTSLEUTEL

Staat toe de motor te stoppen en te starten. De inschakelsleutel heeft twee standen (afb. 8.H):

1. Sleutel verwijderd - OFF - de motor stopt en kan niet opgestart worden.
2. Sleutel in - ON - de motor kan opgestart en in dienst gezet worden.

5.2 STARHENDDEL

Staat toe de motor te stoppen en te starten.

- Starten: Druk op contactsleutel (afb. 8.H) en trek aan de starthendel (afb. 8.B).
- Stoppen: laat de starthendel los (afb. 8.B).

5.3 VERGREDELING STARHENDDEL

Dit verhindert een onvoorziene inschakeling van de starthendel. Druk op contactsleutel (afb. 8.H) om de starthendel te ontgrendelen.

5.4 HANDWIELTJE RICHTING UITLAATGLIJVLAK

Dit bedient de rotatie van het uitlaatglijvlak om de aflat van de sneeuw in de gewenste richting te oriënteren. Verdraai het handwielkje (afb. 9.E) met de klok mee / tegen de klok in om het glijvlak te draaien.

5.5 RICHTING DEFLECTOR

Neem het handvast vast (afb. 10.A) en druk erop om de deflector te ontgrendelen (afb. 10.B) en de deflector te kunnen afstellen (afb. 10.C). Beweeg het handvat vooruit / achteruit om de deflector omlaag /omhoog te brengen, met de handgreep aangetrokken. Zodra de deflector op de gewenste stand staat, blokkeert men de deflector door het handvat los te laten (klik).

5.6 SCHAKELAAR LED-LICHTEN

Om de lichten te doen branden, duwt men de schakelaar vooruit (afb. 8.E).

I = ON: lichten aan

O = OFF: lichten uit

6. GEBRUIK VAN DE MACHINE

BELANGRIJK *De veiligheidsnormen die in acht genomen moeten worden tijdens het gebruik van de machine zijn beschreven in hfdst. 2. Neem deze aanwijzingen strikt in acht om geen ernstige risico's of gevaren te lopen.*

6.1 VOORAFGAANDE WERKZAAMHEDEN

- Controleer of de toevoerschroef niet reeds sneeuw opneemt wanneer ze in de startpositie staat.
- Plaats de batterij in haar huizing (afb. 7)

OPMERKING *Vooraleer de sneeuw te ruimen, is het raadzaam silicone op de toevoerschroef te spuiten om de vorming van ijs op de draaiende organen te voorkomen.*

6.2 VEILIGHEIDSCONTROLES

Na het opstarten en vooraleer de machine te gebruiken, is het zeer belangrijk de volgende veiligheidstesten uit te voeren. Controleer of de resultaten van de veiligheidscontroles overeenstemmen met wat aangegeven is in de tabel.

⚠ *Voer steeds de veiligheidscontroles uit vooraleer de machine te gebruiken.*

6.2.1 Algemene veiligheidscontrole en werking toevoerschroef

Object	Resultaat
Druk op contactsleutel (afb. 8.H). Druk op de starthendel	De motor start en de toevoerschroef begint te draaien.
Rijtest	Geen abnormale trilling. Geen abnormaal geluid.
Laat de starthendel los.	De motor en de toevoerschroef vallen onmiddellijk stil.

⚠ *Indien eender welke van deze resultaten verschilt van wat aangegeven is in de volgende tabel, mag de machine niet gebruikt worden! Breng de machine naar een dienstcentrum voor de nodige controles en herstelling.*

6.3 START / WERK

⚠ *Wanneer de sneeuwruimer opgestart wordt, begint de toevoerschroef te draaien. Houd de personen op veiligheidsafstand en controleer of de toevoerschroef niet tegen stenen of voorwerpen stoot, die zouden kunnen weggeschoten worden.*

6.3.1 Vertrek

1. Hel de sneeuwruimer lichtjes naar achter en hef de toevoerschroef een beetje op van de grond.
2. Druk de ontgrendeling van de starthendel in en houd deze ingedrukt (afb. 8.C).
3. Trek aan de starthendel om de machine op te starten (afb. 8.B).
4. Laat de ontgrendeling van de starthendel los.

⚠ *Indien de toevoerschroef geblokkeerd is, mag men niet proberen de motor in werking te zetten. De machine is voorzien van een automatische beveiliging van de motor; wanneer deze beveiliging ingeschakeld is, moet men enkele seconden wachten alvorens de machine weer op te starten.*

6.3.2 Bedrijf

Breng de toevoerschroef naar de grond en begin opnieuw sneeuw te ruimen.

⚠ *Stop de motor steeds alvorens werkzaamheden uit te voeren om de blokkeringen te vermijden.*

6.4 STOPPEN

Laat de starthendel los om de machine te stoppen (afb. 8.B).

BELANGRIJK *Verwijder de batterij indien u zich van de machine moet verwijderen.*

6.5 SUGGESTIES VOOR HET GEBRUIK

- De sneeuw wordt efficiënter verwijderd wanneer deze nog vers is. Ga nogmaals over reeds gereinigde zones om de sneeuwresten te verwijderen.
- Spuit de sneeuw, indien mogelijk, in de richting van de wind. Controleer de afstand en de richting van de weggeschoten sneeuw.
- Bij sterke wind, moet men de deflector omlaag brengen, om de geloste sneeuw naar het terrein te richten en zo de kans dat de wind de sneeuw naar niet geschikte zones brengt, te verminderen.
- Na het werk, het werktuig enkele minuten aan laten staan om ijsvorming in de sneeuwuitlaat te voorkomen.

6.5.1 Droge en normale sneeuw.

Sneeuw met dikte tot 20 cm kan snel verwijderd worden aan een gelijkmatige snelheid. In geval van diepere of opgehoopte sneeuw, moet men de snelheid verminderen en de machine aan haar ritme laten werken.

6.5.2 Natte en compacte sneeuw.

Ga langzaam vooruit. Vermijd het onderste mes te gebruiken om compacte sneeuw en ijs te verwijderen.

BELANGRIJK *Een intens gebruik van de machine met natte en compacte sneeuw, kan defecten veroorzaken aan de huizing van de toevoerschroef.*

6.6 NA HET GEBRUIK

- Verwijder de batterij onmiddellijk uit de huizing.
- Reinig alle sneeuw die op de machine gebleven is met een borstel (par. 7.2).
- Beweeg alle commando's meerdere malen voor- en achteruit.
- Draai schroeven en moeren die eventueel losgekomen zijn tijdens het gebruik vast.
- Controleer of er geen onderdelen los of beschadigd zijn. Vervang de beschadigde onderdelen indien nodig.

 **Dek de machine niet af zolang ze nog warm is.**

7. ONDERHOUD

7.1 ALGEMEEN

BELANGRIJK *De veiligheidsnormen die tijdens het onderhoud in acht genomen moeten worden, zijn beschreven in par. 2.4. Neem deze aanwijzingen strikt in acht om geen ernstige risico's of gevaren te lopen.*

 **Alle controles en werkzaamheden voor onderhoud moeten uitgevoerd worden bij stilstaande machine, en met de motor uitgeschakeld. Alvorens eender welke ingreep voor onderhoud uit te voeren, moet men de motor uitschakelen en de sleutel verwijderen.**

 **Draag geschikte kledij, handschoenen en bril vooraleer onderhoud uit te voeren.**

- De frequenties en de soorten ingrepen zijn samengevat in de "Tabel Onderhoud". Het doel van de tabel is om uw machine een optimale conditie te laten behouden. Hierin staan de voornaamste ingrepen en de tijden waarop ze uitgevoerd moeten worden. Voer de desbetreffende handeling uit in functie van de eerstkomende vervaldatum.
- Het gebruik van niet originele wisselstukken en toebehoren kan negatieve gevolgen hebben op de werking en de veiligheid van de machine. De fabrikant wijst alle aansprakelijkheid af in geval van schade of letsels veroorzaakt door die producten.
- De originele wisselstukken worden geleverd door de geautoriseerde dienstcentra en wederverkopers.

BELANGRIJK *Alle werkzaamheden voor onderhoud en afstelling die niet in deze handleiding beschreven zijn, moeten uitgevoerd worden door uw Wederverkoper of door een gespecialiseerd Centrum.*

7.2 REINIGING

 **Voer de reiniging uit bij stilstaande machine. Tracht de sneeuw niet van de aflat te verwijderen zonder eerst:**

- **het commando van de toevoerschroef losgelaten te hebben**
- **de contactsleutel verwijderd te hebben**
- **de batterij verwijderd te hebben**

Reinig de machine steeds na gebruik. Neem de volgende instructies in acht bij het reinigen:

- Schakel de motor uit.
- Verwijder de batterij uit zijn huizing.
- Laat de sneeuwruimer afkoelen.
- Reinig de sneeuwruimer buiten en binnen met een geschikte borstel en/of perslucht.

⚠ Reinig de sneeuwruimer nooit met water, de elektrische inrichtingen zouden beschadigd worden en electrocutie kunnen veroorzaken.

8. STALLING

Wanneer de machine gedurende meer dan 30 dagen opgeborgen moet worden:

1. Reinig de sneeuwruimer nauwkeurig.
2. Controleer of de sneeuwruimer geen schade vertoont. Voer eventueel de nodige herstellingen uit.
3. Indien de verf beschadigd is, moet men bijverven om roestvorming te voorkomen.
4. Bescherm de metalen oppervlaktes die aan roest blootgesteld zijn.

9. ASSISTENTIE EN HERSTELLINGEN

Deze handleiding verstrekt alle gegevens die u nodig hebt om de machine te kunnen gebruiken en om er op de juiste manier eenvoudige onderhoudswerkzaamheden aan te kunnen verrichten, die de gebruiker zelf kan uitvoeren. Alle afstellingen en onderhoudshandelingen die niet beschreven zijn in deze handleiding moeten uitgevoerd worden door uw Verkoper of in een gespecialiseerd Centrum dat beschikt over de nodige kennis en uitrustingen om de werken correct uit te voeren, met respect voor het oorspronkelijk niveau van veiligheid van de machine. Handelingen die uitgevoerd werden in niet geschikte structuren of door onbekwame personen doen elke vorm van garantie en alle verplichtingen of aansprakelijkheid van de Fabrikant vervallen.

- Enkel de geautoriseerde dienstcentra mogen de herstellingen en onderhoudsingrepen in garantie uitvoeren.
- De geautoriseerde dienstcentra gebruiken enkel originele wisselstukken. De originele wisselstukken en toebehoren werden speciaal voor de machines ontwikkeld.
- Niet originele wisselstukken en toebehoren zijn niet goedgekeurd, het gebruik van niet originele wisselstukken en toebehoren leidt tot verval van de garantie.

- Men raadt aan de machine eens per jaar aan een geautoriseerd dienstcentrum toe te vertrouwen voor het onderhoud, assistentie en controle van de veiligheidsinrichtingen.

10. GARANTIEDEKKING

Globe Tools garandeert dat dit outdoorproduct vrij is van gebreken in materiaal of vakmanschap voor 24 maanden vanaf de aankoopdatum door de originele koper, behoudens de hieronder genoemde beperkingen. Gelieve uw rekening te bewaren als bewijs van aankoopdatum.

Deze garantie is slechts van toepassing waar het product voor persoonlijke en niet-commerciële doeleinden wordt gebruikt. Deze garantie erkent geen aansprakelijkheid voor schade veroorzaakt door of ontstaan uit oneigenlijk gebruik, misbruik, onbewuste of bewuste oneigenlijke handelingen door de gebruiker, onredelijk gebruik, nalatigheid, het niet opvolgen van de gebruiksaanwijzing door de eindgebruiker, reparaties uitgevoerd door een niet erkende vakman, onbevoegd reparaties, het wijzigen of gebruiken van toebehoren en/of onderdelen die niet specifiek door een erkende partij worden geadviseerd.

Deze garantie is niet van toepassing op riemen, borstels, zakken, lampjes of welk onderdeel dan ook dat aan gewone slijtage onderhevig is en binnen de garantieperiode vervangen dient te worden. Voor zover niet specifiek vermeld in de van toepassing zijnde wetgeving, dekt deze garantie geen vervoerskosten of consumptieproducten zoals ontstekingen. Deze beperkte garantie is nietig wanneer originele identificatiekenmerken van het product (merknaam, serienummer, enz.) niet meer leesbaar, gewijzigd of verwijderd zijn of wanneer het product niet van erkende handelaar wordt gekocht of als het product DUSDANIG en/of MET GEBREKEN wordt verkocht. Met uitzondering van alle geldende lokale bepalingen, komen de bepalingen van deze beperkte garantie in plaats van elke andere geschreven garantie hetzij expliciet of impliciet, geschreven of mondeling, inclusief elke garantie van AANKOOP OF GESCHIKTHEID VOOR EEN BEPAALD DOEL. IN GEEN GEVAL ZIJN WIJ VOOR SPECIALE OF INCIDENTELE SCHADE OF VERVOLGSCHADE AANSPRAKELIJK. DE MAXIMALE AANSPRAKELIJKHEID ZAL DE DAADWERKELIJKE DOOR U BETAALDE AANKOOPPRIJS NIET OVERSCHRIJDEN. Deze garantie is slechts geldig binnen de Europese Unie, Australië en Nieuw Zeeland.

Buiten deze gebieden, gelieve uw erkende Greenworks tools handelaar te contacteren

om vast te stellen of een andere garantie van toepassing is.

11. TABEL ONDERHOUD

Ingreep	Frequentie	Paragraaf
Veiligheidscontroles / Controle van de commando's	Voor eender welk gebruik	6.2
Controleer steeds of de elektrische inrichtingen heel en perfect werkzaam zijn	Voor eender welk gebruik	6.2
Controleer of de toevoerschroef vrij draait	Voor eender welk gebruik	6.2.1
Spuit silicoon aan op de toevoerschroef, om de vorming van ijs te voorkomen	Voor eender welk gebruik	6.3
Controleer of alle schroefverbindingen vastgeklemd zijn. Vastklemmen (indien nodig)	Voor en na ieder gebruik	4
Controleer of de starthendel enkel ingeschakeld kan worden door de uitgeschakelde starthendel te ontgrendelen.	Voor eender welk gebruik	5.3
Algemene reiniging en controle	Aan het einde van ieder gebruik	7.2

12. IDENTIFICATIE PROBLEMEN

PROBLEMEN	MOGELIJKE OORZAAK	OPLOSSING
1. De machine start niet	Geen batterij of batterij niet correct geplaatst.	Controleer de correcte plaatsing van de batterij
	Tussenkost bescherming overbelasting	Wacht enkele seconden voor automatische reset
	De toevoerschroef is bezet en de motor kan niet starten	Laat het startcommando onmiddellijk los en verwijder de hindernis. Tracht de machine opnieuw op te starten.
2. De motor draait moeizaam.	Toevoerschroef of uitlaatglijvlak verstopt, geblokkeerd door hindernissen of beschadigd.	Reinig de toevoerschroef en het glijvlak. Verwijder eventuele afval of vreemde voorwerpen. Vervang ze indien ze beschadigd zijn.
	De condensator is defect.	Contacteer de assistentie of de wederverkoper.
3. De motor valt plots stil	Elektrisch defect	Contacteer de assistentie of de wederverkoper.
	Tussenkost bescherming tegen overbelasting	Wacht 10 minuten en probeer opnieuw.
4. Overdreven trillingen	Losse delen of toevoerschroef of rotor beschadigd.	Klem alle bevestigingsinrichtingen vast. Vervang de beschadigde delen nabij een geautoriseerd Assistentiecentrum.
	Niet correct geplaatste steel.	Verzeker u ervan dat de steel op zijn plaats is.
5. Verlies of vertraging bij wegschieten van de sneeuw.	Uitlaatglijvlak verstopt.	Reinig het uitlaatglijvlak
	Toevoerschroef geklemd.	Verwijder eventuele afval of vreemde voorwerpen uit de toevoerschroef.
6. De sneeuwruimer laat een dunne laag sneeuw op het terrein.	Snijmes van de toevoerschroef versleten.	Contacteer het geautoriseerde dienstcentrum.

Mochten de problemen aanhouden na het toepassing van de bovengenoemde remedies, dan dient er contact te worden opgenomen met uw Verkoper.



INNHOOLD

1. GENERELT	1
3. BLI KJENT MED MASKINEN	5
3.1 Beskrivelse av maskinen og beregnet bruk	5
3.2 SIKKERHETSSYMBOLER	5
3.3 Hovedkomponenter	6
4. MONTERING	6
5. STYREKOMMANDOER	7
5.1 Tenningsnøkkel	7
5.2 Starthendel	7
5.3 Lås til starthendel	7
5.4 Spak for dreining av snøutkast	7
5.5 Innstilling av deflektor	7
5.6 Bryter LED-lys	8
6. BRUK AV MASKINEN	8
6.1 Forberedende operasjoner	8
6.2 Sikkerhetskontroll	8
6.3 Start / arbeid	8
6.4 STOPP	8
6.5 Bruksråd	8
6.6 Etter bruk	9
7. VEDLIKEHOLD	9
7.1 Generelt	9
7.2 Renhold	9
8. OPPBEVARING	9
9. SERVICE OG REPARASJONER	9
10. HVA SOM DEKKES AV GARANTIEEN	10
11. VEDLIKEHOLDSTABELL	10
12. IDENTIFISERING AV PROBLEMER	11

1. GENERELT

1.1 HVORDAN LESE BRUKSANVISNINGEN

Bruksanvisningen har noen avsnitt som inneholder spesielt viktig sikkerhets- eller driftsinformasjon. Disse avsnittene er uthevet på forskjellige måter, og har følgende betydning:

MERKNAD eller **VIKTIG** presiserer og supplerer det som er forklart tidligere for å forhindre at maskinen ødelegges, eller at det oppstår skader.

Symbolet  angir en fare. Hvis advarslene ikke overholdes kan dette medføre personskader eller skader på tredjeparter og/eller ødeleggelser.

De avsnittene som er merket med en firkant med stiptet grå ramme angir ekstrautstyr som ikke finnes på alle modellene som er dokumentert i denne bruksanvisningen. Kontroller om ekstrautstyret finnes på din modell.

Alle henvisninger til maskinens høyre og venstre side samt for- og bakside i denne veiledningen gjelder fra førerens posisjon.

1.2 REFERANSER

1.2.1 Figurer

Figurene i denne bruksanvisningen er nummererte 1, 2, 3, osv. Delene angitt på figurene er merket med bokstavene A, B, C, osv. En henvisning til komponent C i figur 2 angis med teksten: "Se fig. 2 C" eller ganske enkelt "(fig. 2.C)". Figurene er veiledende. De virkelige delene kan være forskjellige fra de som er avbildet.

1.2.2 Overskrifter

Bruksanvisningen er oppdelt i kapitler og avsnitt. Overskriften til avsnitt "2.1 Opplæring" er en undertittel til "2. Sikkerhetsbestemmelser". Henvisningene til overskrifter eller avsnitt angis med forkortelsene kap. eller avsn.

og deretter det gjeldende nummeret.
Eksempel: "kap. 2" eller "avsn. 2.1".

2. SIKKERHETSBESTEMMELSER

2.1 OPPLÆRING

⚠ Les bruksanvisningen nøye før maskinen tas i bruk.

⚠ Bli kjent med kontrollene og en riktig bruk av maskinen. Lær å slå av motoren raskt. Manglende overhold av advarslene og instruksjonene kan forårsake brann og/eller alvorlige skader. Ta vare på alle merknadene og instruksjonene for fremtidig bruk.

- La aldri barn eller andre som ikke kjenner til disse bestemmelsene bruke maskinen. Kommunale bestemmelser kan angi en tillatt minstealder for bruk.
- Dette apparatet kan brukes av barn over 8 år eller personer med nedsatte fysiske, sensoriske eller psykiske evner, eller personer som mangler erfaring og kunnskap, dersom de får tilsyn eller opplæring i en sikker bruk av apparatet og risikoene knyttet til bruken. Barn må ikke leke med apparatet. Rengjøring og vedlikehold må ikke utføres av barn uten tilsyn.
- Maskinen må aldri brukes hvis brukeren er trøtt eller ikke føler seg vel, eller har inntatt medisiner, narkotika, alkohol eller andre stoffer som nedsetter refleksene eller oppmerksomheten.

- Husk at føreren eller brukeren er ansvarlig for ulykker som påføres tredjepersoner eller deres eiendom. Det er brukeren som er ansvarlig for å vurdere potensielle farer på underlaget hvor arbeidet skal utføres, og som må ta alle forholdsregler for å garantere egen og andres sikkerhet. Dette gjelder spesielt i skråninger, og på ujevne, glatte eller ustabile underlag.

2.2 FORBEREDENDE OPERASJONER

Personlig verneutstyr (PVU)

- Ikke bruk snøslyngen uten egnede klær.
- Bruk sko som gir et godt grep på glatte underlag.
- Bruk alltid vernebriller eller en ansiktsskjerm under bruk, vedlikehold eller reparasjon. Motordrevne maskiner i drift kan slynge fremmedlegemer mot øynene.
- Bruk hørselsvern.

Arbeidsområde / maskin

- Kontroller området som skal ryddes og fjern synlige fremmedlegemer. For eksempel, dørmatter, sleder, bord, ledninger, etc.
- Sjekk at alle kontrollene er frakoblet før motoren startes.
- La motoren og maskinen tilpasse seg utetemperaturen før du begynner å snøbrøytingen.

Batteridrift

- Les omhyggelig sikkerhetsforholdsreglene som finnes i bruksanvisningen til batteriet.

- Kontroller at nettspenningen samsvarer med strømspenningen.

⚠ Den permanente strømtilkoblingen av et elektrisk apparat skal alltid utføres av en kvalifisert elektriker i samsvar med gjeldende lover og bestemmelser. En feil tilkobling kan forårsake alvorlige eller dødelige personskader.

2.3 UNDER BRUK

Arbeidsområde

- Ikke bruk maskinen i eksplosjonsfarlige omgivelser, i nærheten av brennbare væsker, gass eller støv. Elektrisk kontakt eller mekanisk friksjon kan generere gnister som kan antenne støvet eller dampen.
- Arbeid bare i dagslys eller i godt kunstig lys, og med gode siktforhold.
- Hold personer, spesielt barn, og dyr unna arbeidsområdet. Barn må holdes under oppsyn av en voksen.
- Vær spesielt oppmerksom når maskinen brukes på grusstier, fortau og veier, eller når disse krysses. Vær oppmerksom på skjulte farer.
- Vær oppmerksom på trafikken når maskinen brukes i nærheten av vei.

Adferd

- Ikke rett åpningen til snøutkastet mot vinden, eller mot personer, dyr, kjøretøy, boliger eller annet som kan bli påført skader fra snøen eller fra gjenstander som ligger

- gjemt i snøen. Ikke la noen stoppe opp fremfor maskinen.
- Bruk aldri snøslyngen i nærheten av gjerder, biler, vinduer, glassgjerder osv. uten å ha regulert snøutkastets deflektor på riktig måte.
- Ikke hold hendene eller føttene i nærheten av roterende deler. Stå alltid på avstand fra snøutkastet.
- Hvis snøslyngen treffer fremmedlegemer eller får unormale vibrasjoner, skal batteries tas ut og undersøkes nøye for å sjekke om det har blitt skadet. Vanligvis er vibrasjoner tegn på at det finnes et problem. Reparer eventuelle skader før maskinen tas i bruk igjen.
- Før maskinen settes til side, skal alle kontroller frakobles, og batteriet tas ut.
- Kontroller alltid at alle roterende deler står i ro, at alle kontroller er koblet ut, og at batteriet er tatt ut før det utføres rengjøringer, reparasjoner eller kontroller.
- Bruk ikke maskinen i høy transporthastighet på glatte overflater. Vær forsiktig når du beveger deg bakover. Se bak deg før og mens du beveger deg bakover for å passe på at det ikke finnes hindringer.
- Frakoble vriboret når maskinen transporteres eller ikke er i bruk.
- Pass alltid på å ha god balanse og hold godt fast i håndtaket. Gå, løp aldri.

Bruksbegrensninger

- Ikke bruk maskinen på tvers i en skråning. Beveg deg alltid ovenfra og nedover, og deretter nedenfra og oppover.

Vær alltid forsiktig når du skifter retning i en skråning. Unngå bratte skråninger.

- Ikke bruk maskinen hvis vernene er utilstrekkelige, eller hvis sikkerhetsanordningene ikke har blitt riktig plassert.
- Sikkerhetssystemene må ikke deaktiveres eller tukles med.
- Ikke bruk en for høy hastighet for å unngå å overbelaste maskinen.
- Ikke ta hendene inn i utkasteråpningen eller vriboret uten å ha tatt ut batteriet.

2.4 VEDLIKEHOLD, OPPBEVARING OG TRANSPORT

Foreta jevnlig vedlikehold og sørg for korrekt oppbevaring for å ivareta maskinens sikkerhet.

⚠ Ta ut batteriet og les instruksjonene før rengjøring eller vedlikehold. Bruk egnede klær og arbeidshansker i alle situasjoner hvor hendene utsettes for risiko.

⚠ Ødelagte eller slitte deler skal byttes ut og aldri repareres. Bruk kun originale reservedeler. Bruk av uoriginale og/eller feil monterte reservedeler setter maskinens sikkerhet i fare, kan forårsake ulykker eller personskader, og hever produsenten for enhver forpliktelse og ethvert ansvar.

Vedlikehold

- Hvis batteriet blir ødelagt, skal det kun skiftes ut med en original reservedel, enten

av forhandleren eller et autorisert servicesenter.

Oppbevaring

- La maskinen stå på i noen minutter etter å ha slynget snø for å unngå at samleren/rotoren fryser.
- Kjøl ned motoren før snøslyngen settes bort til lagring.
- Hvis snøslyngen skal oppbevares over lengre tid, skal bruksanvisningen alltid konsulteres for å fange opp viktige detaljer.

Transport

Gjør følgende hver gang maskinen skal flyttes, løftes, transporteres eller stilles på skrå:

- Bruk kraftige arbeidshansker.
- Grip fast i maskinen i punkter som gir et sikkert grep. Vær oppmerksom på vekten og vektfordelingen.
- Foreta arbeidet med så mange personer som er nødvendig i forhold til maskinens vekt, og transportkjøretøyets egenskaper.
- Maskinen skal festes tilstrekkelig til kjøretøyet under transport.

2.5 MILJØVERN

Miljøvern må være et relevant og prioritert aspekt ved bruk av maskinen, til fordel for den siviliserte sameksistens og miljøet vi lever i.

- Unngå å forstyrre nabolaget.
- Følg nøye de kommunale bestemmelsene for kasting  av emballasje, oljer, drivstoff, filter, forringede deler eller deler som er sterkt forurensende. Dette

avfallet må ikke kastes med husholdningsavfallet, men kildesorteres og kastes i konteinerne for resirkulering.

- Når maskinen tas ut av bruk, skal den ikke etterlates i naturen. Henvend deg hos en autorisert gjenvinningsstasjon i samsvar med gjeldende lokale regler.

2.6 GJENVINNING

Ikke kast elektriske apparater i husholdningsavfallet. I henhold til direktiv 2012/19/EF om elektrisk og elektronisk avfall, og gjeldende nasjonale lover, skal brukte elektriske apparater leveres inn til mottak for et øko-kompatibelt gjenbruk. Hvis de elektriske apparatene kastes på søppelfyllingen eller graves ned i jorden, kan de giftige stoffene nå grunnvannet og komme inn i næringskjeden og være til skade både for helsen og velferden. Kontakt renholdsverket eller din forhandler for ytterligere opplysninger om dette produktet.

3. BLI KJENT MED MASKINEN

3.1 BESKRIVELSE AV MASKINEN OG BEREGNET BRUK

Denne maskinen er en snøslynge.

Maskinen går på strøm. Den er utstyrt med en strømforsyningsenhet med oppladbart 48V batteri. Det skal lades i et 230 V strømuttak (vekselstrøm) med en tilpasset batterilader (se den spesifikke bruksanvisningen). Den elektriske motoren som startes med en starthendel på håndtaket, driver vriboret som rydder snø. Operatøren kan kjøre maskinen ved å holde i håndtaket med starthendelen, og ved å alltid holde seg oppreist, bak maskinen.

3.1.1 Tiltentkt bruk

Denne maskinen er utviklet og bygget for snøbrøyting, rydding og utslynging av snø fra fortau, hager, oppkjørsler og andre overflater på bakkenivå. Snøslyngen må kun brukes for rydding av snø.

3.1.2 Feil bruk

Enhver annen bruk enn oppgitt ovenfor kan være farlig og forårsake skader på personer og/eller gjenstander. Feil bruk omfatter, men er ikke begrenset til, følgende:

- Bruk av maskinen på overflater over bakkenivå, som hustak, garasjer, arkader eller andre konstruksjoner eller bygninger.
- Å drive vriboret når det finnes andre elementer enn snø til stede (for eksempel jord, gress, småstein osv.).
- Å dra eller skyve last.
- Ikke transporter passasjerer.

VIKTIG *Feil bruk av maskinen fører til bortfall av garantien. Videre heves produsenten fra ethvert ansvar, og det er dermed brukeren som er ansvarlig for utgiftene ved sakskaeder, personskader eller skader på tredjepersoner.*

3.1.3 Bruker

Maskinen er beregnet for ikke profesjonelle brukere. Den er beregnet på hobbybruk.

VIKTIG *Maskinen skal kun brukes av én operatør.*

3.2 SIKKERHETSSYMBOLER

Det finnes forskjellige symboler på maskinen (fig. 3). Symbolene skal minne operatøren om riktig fremgangsmåte for å bruke den forsiktig og ta de nødvendige forholdsreglene. Symbolenes betydning:



ADVARSEL! Hvis regelverket ikke følges er det fare for død og / eller skader på personer eller gjenstander.



ADVARSEL! Les bruksanvisningen før maskinen tas i bruk.



FARE! Utslynging av gjenstander. Ikke drei utkastet mot tilskuere eller dyr.



FARE! Hold arbeidsområdet fritt for personer, spesielt barn, og dyr.



FARE! Roterende skovlhjul. Hold alltid god avstand fra utkasteråpningen.



FARE! Hold hender og føtter unna roterende deler



FARE! Det er forbudt å føre hendene inn i utkasterkanalen når vriboret er i bevegelse. Stopp motoren før du fjerner hindringer fra snøutkastet.



FARE! Bruk hørselvern



FARE! Bruk vernebriller.



FARE! Ta batteriet ut av maskinen før vedlikehold utføres på maskinen.



ADVARSEL! Batterilader utstyrt med sikkerhetstransformator.



FARE! Skal kun brukes på et tørt sted.



ADVARSEL! Les bruksanvisningen før maskinen tas i bruk.



ADVARSEL! Ikke utsett akkumulatoren for sollys når temperaturen er høyere enn 45 °C.



FARE! Ikke legg akkumulatoren i vann, og ikke utsett den for fuktighet.



FARE! Brenn aldri batteriene.
FARE FOR UTSLYNGING!

VIKTIG *Klistremerker som er ødelagt eller uleselig må skiftes. Be om nye klistremerker hos et autorisert servicesenter.*

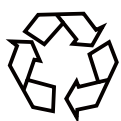

Separat innsamling av brukte produkter og emballasje sørger for at materialene kan resirkuleres og brukes på nytt. Gjenbruk av

resirkulerte materialer bidrar til å hindre miljømessig forurensning og reduserer behovet for råmaterialer.

batteries



Når batteriet ikke lenger lar seg lade må det avhendes på en miljømessig forsvarlig

måte: Batteriet inneholder materialer som er farlige for miljøet. Det må fjernes og avhendes separat på et sted som aksepterer mottak av litium-ion batterier.

3.3 HOVEDKOMPONENTER

Maskinen består av følgende hovedkomponenter (fig. 1):

- A. Håndtak
- B. Starthendel
- C. Nedre håndtak
- D. Spak for dreining av snøutkast
- E. LED-lys
- F. Lukking av håndtak
- G. Midtre håndtak
- H. Tenningsnøkkel
- I. Utkast
- J. Deflektor
- K. Vribor
- L. Vriborhus
- M. Hjul
- N. Nedre kniv
- O. Transporthåndtak
- P. Batterihus
- Q. Batterilader (leveres separat)
- R. Batteri (leveres separat)

4. MONTERING

Av hensyn til oppbevaring og transport er noen av maskinens deler ikke montert i fabrikk, men må monteres av kunden i henhold til instruksjonene etter å ha fjernet emballasjen.

4.1 DELER TIL MONTERINGEN

Delene som skal brukes til monteringen finnes i emballasjen og er (fig. 4) angitt i følgende tabell:

Del	Fig.	N.
Snøslynge	4	1
Spak for dreining av snøutkast	4.A, 4.A1, 4.A2	1
Håndtak	4.B	1
Feste for håndtak	4.C	1
Avstandsstykker og festeskruer til håndtaket	4.D, 4.E	2
Avstandsstykker og festeskruer til håndtaket	4.F, 4.G	4
Tenningsnøkkel	4.H	1
Deflektor	4.I	1
Instruksjoner	-	1

4.2 UTPAKKING

1. Åpne emballasjen forsiktig og pass på at ingen av delene forsvinner
2. Les dokumentasjonen som finnes i esken, også bruksanvisningen.
3. Ta alle demonterte deler ut av esken.
4. Løft snøslyngen opp av esken.
5. Kast esken og emballasjen i henhold til gjeldende bestemmelser.

4.3 MONTERING AV STYRET

1. Monter håndtakets midtre del (fig. 4.C) på snøslyngen (nedre del av håndtaket), ved å feste den med skruene (fig. 4.D, 4.E) på begge sider
2. Plasser øvre del av håndtaket (fig. 4.B) på den midtre delen og fest den med de tilhørende skruene og låsene (fig. 4.G, 4.F).
3. Fest strømleningen med den tilhørende kabelføringen (fig. 4.I).

4.4 MONTERING AV SPAK FOR DREINING AV SNØUTKAST

1. Sett sammen spaken (fig. 5.A1) med forlengeren (fig. 5.A), og fest den med styrepinnen (fig. 5.A2). Forsikre deg om at hullene i forlengeren og koblingen er tilpasset hverandre.
2. Før styrepinnen inn i hullet og fest den.
3. Før deretter spaken ned i holderen på nedre håndtak (fig. 5.B).
4. Sett tuppen på spaken ned i hullet som forener den med utkastet, og

hold den i rett stilling med gripetaket vendt oppover (fig. 5.C).

5. Kontroller snøutkastet ved å vri den helt rundt i begge retninger. Snøutkastet skal rotere fritt (fig. 9).

4.5 MONTERING AV DEFLEKTOREN

1. Sett deflektoren rett ned på utkasterutløpet (fig. 6.A).
2. Sett sammen klaffene på begge sider ned i rotasjonsåpningene (fig. 6.B).
3. Skyv helt til pluggene klikker på plass i hullene.

5. STYREKOMMANDOER

5.1 TENNINGSNØKKEL

Starter og stopper motoren. Tenningsnøkkelen har to posisjoner (fig. 8.H)

1. Nøkkel trukket ut - OFF - motoren stopper og kan ikke startes.
2. Nøkkel satt inn - ON - motoren kan startes og settes i drift.

5.2 STARTHENDEL

Starter og stopper motoren.

- Start: Trykk på tenningsnøkkel (fig. 8.H) og dra i starthendelen (fig. 8.B).
- Stopp: slipp opp starthendelen (fig. 8.B).

5.3 LÅS TIL STARTHENDEL

Forhindrer utilsiktet aktivering av starthendelen. Trykk på tenningsnøkkel (fig. 8.H) for å låse starthendelen.

5.4 SPAK FOR DREINING AV SNØUTKAST

Styrer dreiningen av snøutkastet og gjør det mulig å vende utkastet av snø i ønsket retning. Vri spaken (fig. 9.E) i retning med klokken / mot klokken for å dreie snøutkastet.

5.5 INNSTILLING AV DEFLEKTOR

Ta tak i håndtaket (fig. 10.A) og trykk det inn for å frakoble deflektorlåsen (fig. 10.B) slik at det blir mulig å justere deflektoren (fig. 10.C). Beveg

håndtaket fremover / bakover for å senke / heve deflektoren, mens håndtaket holdes inne. Når deflektoren har blitt satt i ønsket stilling, låses den med et klikk når grepet slippes.

5.6 BRYTER LED-LYS

For å tenne lysene skyves bryteren fremover (fig. 8.E).

I = ON: lys på

O = OFF: lys av

6. BRUK AV MASKINEN

VIKTIG *Sikkerhetsbestemmelsene som skal følges under bruk av maskinen er beskrevet i kap. 2. Disse bestemmelsene må overholdes omhyggelig for å unngå alvorlige farer.*

6.1 FORBEREDENDE OPERASJONER

- Kontroller at vriboret ikke allerede er i kontakt med snø i startstilling.
- Set batteriet ned i huset (fig. 7)

MERKNAD *Før snøryddingen påbegynnes er det anbefalt å påføre silikonspray på vriboret for å unngå at det danner seg is på de roterende delene.*

6.2 SIKKERHETSKONTROLL

Etter oppstart og før maskinen tas i bruk er det særdeles viktig å foreta følgende sikkerhetstester. Kontroller at resultatene av sikkerhetskontrollen samsvarer med det som er angitt i tabellen.

⚠ *En sikkerhetskontroll skal alltid gjennomføres før bruk.*

6.2.1 Generell sikkerhetskontroll og vriborets funksjon

Tema	Resultat
Trykk på tenningsnøkkel (fig. 8.H). Trykk inn starthendelen.	Motoren starter og vriboret begynner å rotere.
Prøvekjøring	Ingen unormale vibrasjoner. Ingen unormale lyder.
Slipp opp starthendelen.	Motoren og vriboret stopper øyeblikkelig.

⚠ *Hvis noen av resultatene avviker fra det som er angitt i følgende tabell,*

er det ikke mulig å bruke maskinen! Lever maskinen til et servicesenter for nødvendige kontroller og reparasjon.

6.3 START / ARBEID

⚠ *Når snøslyngen startes begynner vriboret å rotere. Hold tilstedeværende personer på trygg avstand og pass på at vriboret ikke treffer steiner eller gjenstander som kan slynges ut.*

6.3.1 Avgang

1. Vend snøslyngen lett bakover og løft vriboret litt opp fra bakken.
2. Trykk og hold inne låsen til starthendelen (fig. 8.H).
3. For å starte dras starthendelen opp (fig. 8.B).
4. Slipp opp utløseren til starthendelen.

⚠ *Forsøk ikke å få i gang motoren hvis vriboret er blokkert. Maskinen er utstyrt med et automatisk "motorvern". Vent noen sekunder før start av maskinen når dette er aktivert.*

6.3.2 Arbeid

Senk vriboret mot bakken og begynn å rydde snø.

⚠ *Stopp alltid motoren før du begynner å fjerne hindringer.*

6.4 STOPP

For å stoppe maskinen slippes starthendelen (fig. 8.B).

VIKTIG *Ta ut batteriet hvis det er behov for å gå bort fra maskinen.*

6.5 BRUKSRÅD

- Det blir mer effektivt å rydde nysnø. Gå over områdene som er ryddet en gang til for å fjerne snørester
- Kast helst ut snøen i vindretningen. Kontroller avstanden og retningen til snøspruten som slynges ut.
- Senk deflektoren hvis det er sterk vind slik at snøen kastes ned mot bakken. Dette senker sannsynligheten for at vinden transporterer snøen til upassende områder.
- La motoren gå i et par minutter etter at arbeidet er ferdig for å unngå at det danner seg is i utkastet.

6.5.1 Tørr og normal snø

Snø med dybde på opp til 20 cm lar seg raskt fjerne ved å gå frem med jevn hastighet. Hvis snøen er dypere eller samlet i hauger, må hastigheten senkes og maskinen få jobbe i egen rytme.

6.5.2 Våt og kompakt snø

Gå sakte fremover. Unngå å bruke nedre kniv til å fjerne kompakt snø og is.

VIKTIG *Intens bruk av maskinen på våt og kompakt snø kan medføre skader i vriborhuset.*

6.6 ETTER BRUK

- Ta batteriet ut av huset med én gang.
- Bruk en kost til å fjerne all snø som er igjen på maskinen (avsn. 7.2).
- Beveg alle kontrollene frem- og bakover flere ganger.
- Stram eventuelt til skruer og bolter som har løsnet under bruk.
- Kontroller at ingen deler har løsnet eller er skadet. Skift eventuelt ut ødelagte deler.

 **Ikke dekk til maskinen mens motoren fremdeles er varm.**

7. VEDLIKEHOLD

7.1 GENERELT

VIKTIG *Sikkerhetsbestemmelsene som skal følges ved vedlikehold er beskrevet i avsn. 2.4. Disse bestemmelsene må overholdes omhyggelig for å unngå alvorlige farer*

 **Alle kontroller og alt vedlikehold skal foretas når maskinen står i ro med motoren av. Før alle typer vedlikehold skal motoren slås av og nøkkelen trekkes ut av låsen.**

 **Bruk egnede klær, hansker og briller når vedlikehold utføres.**

- Hyppighet og type inngrep er gjengitt i "vedlikeholdstabell". Tabellen vil hjelpe deg med å holde din maskin effektiv og sikker. I tabellen angis de viktigste inngrepene og hvor ofte de skal utføres. Foreta operasjonen i samsvar med det aktuelle intervallet.
- Bruk av uoriginale reservedeler og tilbehør kan ha negativ påvirkning på maskinens funksjon og sikkerhet. Produsenten frasier seg ethvert ansvar ved skader

som skylles ovennevnte produkter.

- Originale reservedeler leveres av serviceverksted og autoriserte forhandlere.

VIKTIG *Alt vedlikeholds- og justeringsarbeid som ikke er beskrevet i denne manualen skal foretas av din forhandler eller et spesialverksted.*

7.2 RENHOLD

 **Foreta all rengjøring med maskinen av. Ikke forsøk å fjerne snø fra utkastet uten å først ha:**

- **Sluppet opp vriborkommandoen**
- **Trukket ut tenningsnøkkelen**
- **Tatt ut batteriet**

Rengjør alltid maskinen etter bruk. Følg instruksjonene nedenfor angående rengjøring:

- Stopp motoren
- Ta batteriet ut av batterihuset.
- La snøslyngen kjøles ned
- Rengjør snøslyngen over alt på innsiden og utsiden med en egnet kost og/eller trykkluft.

 **Rengjør aldri snøslyngen med vann, da dette kan medføre at det elektriske utstyret skades og skaper fare for elektrisk sjokk.**

8. OPPBEVARING

Når maskinen skal oppbevares lengre enn 30 dager:

1. Rengjør snøslyngen skikkelig.
2. Kontroller at det ikke finnes skader på snøslyngen. Utfør eventuelt reparasjoner.
3. Hvis lakken er skadet bør dette flikkes på for å forebygge rust.
4. Beskytt rustutsatte metallflater.

9. SERVICE OG REPARASJONER

Denne bruksanvisningen gir alle nødvendige indikasjoner for å kjøre maskinen, samt informasjon om korrekt vedlikehold som kan utføres av brukeren. Alle vedlikeholds- og justeringsoppgaver som ikke er beskrevet i bruksanvisningen, må foretas hos forhandleren eller ved et spesialverksted som har den kompetansen og det utstyret som kreves for å utføre arbeidet riktig. På denne måten opprettholdes maskinens opprinnelige sikkerhets- og driftsnivå. Inngrep utført ved uegnede verksteder eller av ukvalifiserte personer, fører til bortfall av garantien og hever produsenten for enhver forpliktelse og ethvert ansvar.

- Kun autoriserte servicesenter kan utføre reparasjoner og vedlikehold i garantitiden.
- Autoriserte serviceverksteder bruker utelukkende originale reservedeler. Originale reservedeler og tilbehør har blitt utviklet spesifikt for disse maskinene.
- Uoriginale reservedeler og tilbehør er ikke godkjent, og bruk av uoriginale deler og tilbehør gjør at garantien utgår.
- Det anbefales å levere maskinen inn til et autorisert serviceverksted for vedlikehold, assistanse og kontroll av sikkerhetsanordningene en gang i året.

10. HVA SOM DEKKES AV GARANTIEN

Globe Tools garanterer at dette produktet til utendørs bruk er fri for feil i material og tilvirkning i 24 måneder fra datoen når det opprinnelige ble kjøpt med de begrensninger som er gitt nedenfor. Vennligst ta vare på kvitteringen som bevis på kjøpsdato.

Denne garantien kommer kun til anvendelse dersom produktet brukes privat og i ikke kommersiell sammenheng. Denne garantien dekker ikke skader eller ansvar forårsaket av / forårsaket av feil bruk, misbruk, dersom brukeren gjør noe utilsiktet eller med vilje, uriktig håndtering, urimelig bruk, uaktsomhet, dersom sluttbruker ikke overholder bruksanvisningen, dersom det gjøres forsøk på reparasjoner av ukvalifisert personale, ikke autoriserte reparasjoner, endringer eller bruk av tilleggsutstyr og/eller påmonteringer som ikke er særskilt anbefales av autorisert part.

Denne garantien gjelder ikke belter, børster, bager, lyspærer eller andre deler som har en vanlig slitasje som krever utstifting innenfor garantiperioden. Dersom ikke annet er

spesifisert i gjeldende lov, så dekker denne garantien ikke transportkostnader eller forbruksvarer som f. eks. sikringer. Denne begrensede garantien er ugyldig dersom produktets originale ID (varemerke, serienummer osv.) har blitt gjort uleselig, endret eller fjernet, eller dersom produktet ikke er kjøpt av en autorisert forhandler eller dersom produktet er solgt AS IS og / eller MED ALLE FEIL. Garantien følger alle gjeldende lokale regler. Bestemmelsene i denne begrensede garantien gjelder istedenfor alle andre skriftlige garantier, eksplisitte eller implisitte, skriftlige eller muntlige, deriblant garantier om SALGBARHET ELLER DUGELIGHET FOR ET BESTEMT FORMÅL. VI PÅTAR OSS IKKE ANSVAR FOR SPESIELLE, TILFELDIGE, FØLGEELLER ANDRE SKADER. VÅRT MAKSIMALE ANSVAR OVERSTIGER IKKE DEN VIRKELIG BETALTE KJØPSPRISEN SOM DU HAR BETALT FOR PRODUKTET. Denne garantien gjelder kun for den Europeiske Union, Australia og New Zealand. Utenfor disse regionene: ta vennligst kontakt med din autoriserte Green works tools forhandler for å undersøke om det er andre garantibestemmelser som gjelder.

11. VEDLIKEHOLDSTABELL

Inngrep	Hypighet	Avsnitt
Sikkerhetskontroller/kontroll av kommandoer	Før hver bruk	6.2
Kontroller alltid at det elektriske utstyret er intakt og fungerer perfekt	Før hver bruk	6.2
Kontroller at vriboret roterer fritt	Før hver bruk	6.2.1.
Påfør silikonspray på vriboret for å unngå at det danner seg is	Før hver bruk	6.3
Kontroller at alle tilkoblinger med skruer er strammet. Stram ved behov.	Før og etter hver bruk	4
Kontroller at starthendelen kun lar seg aktivere ved å løse ut starthendelen	Før hver bruk	5.3
Generell rengjøring og kontroll	Etter hver bruk	7.2

12. IDENTIFISERING AV PROBLEMER

PROBLEM	MULIG ÅRSAK	LØSNING
1. Det er ikke mulig å starte	Batteriet mangler eller er ikke satt riktig inn	Kontroller om batteriet er satt korrekt inn
	Overbelastningsvern aktivert	Vent noen sekunder for automatisk gjenopprettelse
	Vriboret er i inngrep og motoren lar seg ikke starte	Slipp øyeblikkelig opp startkommandoen og fjern hindringen. Prøv deretter å starte på nytt.
2. Motoren sliter med å drive.	Vribor eller snøutkast er tilstoppet, blokkert av hindringer eller skader	Rengjør vribor og utkast. Fjern eventuell skitt eller fremmedlegemer. Foreta utskifting hvis noe er ødelagt.
	Kondensatoren er defekt.	Ring servicesenteret eller forhandleren.
3. Motoren stopper plutselig	Elektrisk funksjonsfeil	Ring servicesenteret eller forhandleren.
	Overbelastningsvern aktivert	Vent 10 minutter og prøv igjen.
4. Overdrevne vibrasjoner	Løse deler eller vribor eller skovlhjul er skadet.	Stram alle festeanordninger. Skift de skadede delene hos et autorisert servicesenter.
	Håndtaket er ikke korrekt posisjonert.	Forsikre deg om at håndtaket er festet i riktig posisjon.
5. Tap eller mer langsom snøutslynging.	Tilstoppet snøutkast.	Rengjør snøutkastet.
	Vriboret er fastlåst.	Fjern eventuell skitt eller fremmedlegemer fra vriboret.
6. Snøslyngen legger igjen et tynt lag med snø på bakken	Vriborets blad er slitt	Kontakt et autorisert servicesenter.

Hvis problemene fortsetter etter at du har utført disse forbedringsforslagene, må du ta kontakt med forhandleren.



SPIS TREŚCI

1. INFORMACJE OGÓLNE	1
3. ZAPOZNANIE SIĘ Z MASZYNĄ.....	6
3.1 Opis maszyny i przeznaczenie	6
3.2 Oznakowanie bezpieczeństwa	6
3.3 Podstawowe części	7
4. MONTAŻ	8
5. ELEMENTY STEROWANIA.....	8
5.1 Klucz zapłonu.....	8
5.2 Dźwignia startu	9
5.3 Blokada dźwigni startu	9
5.4 Dźwignia do regulacji położenia tunelu wyrzutowego	9
5.5 Regulacja położenia deflektora	9
5.6 Włącznik światła LED.....	9
6. UŻYTKOWANIE MASZYNY	9
6.1 Czynności wstępne	9
6.2 Kontrole bezpieczeństwa	9
6.3 Uruchamianie / rozpoczęcie pracy	9
6.4 ZATRZYMANIE	10
6.5 Wskazówki dotyczące użytkowania	10
6.6 Wskazówki po zakończeniu użytkowania	10
7. KONSERWACJA	10
7.1 Informacje ogólne	10
7.2 Czyszczenie	11
8. MAGAZYNOWANIE	11
9. SERWIS I NAPRAWA	11
10. ZAKRES GWARANCJI	11
11. TABELA CZYNNOŚCI KONSERWACYJNYCH	12
12. IDENTYFIKACJA USTEREK	13

1. INFORMACJE OGÓLNE

1.1 JAK POSŁUGIWAĆ SIĘ INSTRUKCJĄ OBSŁUGI

W tekście instrukcji, niektóre paragrafy zawierające szczególnie ważne informacje dotyczące bezpieczeństwa lub funkcjonowania maszyny, są wyszczególnione na różne sposoby, według następujących zasad:

UWAGA lub **WAŻNE** Dostarcza dokładniejszego omówienia lub dodatkowych elementów do podanych poprzednio wskazówek w celu zapobieżenia uszkodzenia maszyny lub spowodowania strat.

Symbol  wskazuje na zagrożenie. Niezastosowanie się do tego ostrzeżenia może spowodować obrażenia ciała użytkownika lub osób trzecich i/lub spowodować szkody materialne.

.....
 • Paragrafy oznaczone kwadracikiem z
 • krawędzią z szarych kropek wskazują
 • na opcjonalne funkcje nie występujące
 • we wszystkich modelach opisanych w
 • niniejszej instrukcji. Sprawdzić, czy dana
 • opcja obecna jest w zakupionym modelu.

Wszystkie określenia "przedni", "tylny", "prawy" i "lewy" odnoszą się do pozycji siedzącej operatora obsługującego maszynę.

1.2 ODNOŚNIKI

1.2.1 Rysunki

Rysunki w niniejszej instrukcji zostały kolejno ponumerowane: 1, 2, 3, itd. Elementy przedstawione na rysunkach zostały oznaczone literami A, B, C, itd. Oznaczenie elementu C na rysunku 2 to: "Patrz rys. 2 C" lub po prostu "(rys. 2 C)". Ilustracje mają charakter poglądowy. Części składowe Państwa maszyny mogą nieco różnić się od elementów przedstawionych na rysunkach.

1.2.2 Tytuły

Podręcznik podzielony jest na rozdziały i paragrafy. Tytuł paragrafu "2.1 Instruktaż"

to podtytuł "2. Zasady bezpieczeństwa
Odniesienia do tytułów lub paragrafów są
oznaczone skrótami rozdz. lub par. i odpowiedni
numer. Przykład: "rozdz. 2" lub "par. 2.1."

2. ZASADY BEZPIECZEŃSTWA

2.1 INSTRUKTAŻ

**⚠ Należy uważnie
przeczytać niniejsze
instrukcje przed
rozpoczęciem
użytkowania maszyny.**

**⚠ Należy dokładnie
zapoznać się z systemem
sterowania i sposobem
użytkowania maszyny.
Opanować sposób
natychmiastowego
zatrzymania silnika.
Nieprzestrzeganie ostrzeżeń i
instrukcji może spowodować
pożary i/lub ciężkie
zranienia. Zachować wszelkie
ostrzeżenia i instrukcje
do przyszłej konsultacji.**

- W żadnym wypadku nie należy pozwolić, aby urządzenie było użytkowane przez dzieci i osoby nieposiadające wystarczającej wiedzy na temat instrukcji obsługi. Miejscowe przepisy prawne mogą określić najniższą granicę wieku dla użytkowników.
- Niniejsze urządzenie nie jest przeznaczone do użytkowania przez dzieci w wieku poniżej 8 lat i przez osoby o ograniczonych zdolnościach fizycznych, sensorycznych

lub umysłowych lub nieposiadające doświadczenia i / lub znajomości przedmiotu, o ile nie będą nadzorowane przez osoby odpowiedzialne za ich bezpieczeństwo lub nie nabędą wystarczającej wiedzy na temat obsługi urządzenia i zagrożeń z nią związanych. Nie zezwalać dzieciom na zabawę urządzeniem. Czyszczenie i konserwacja będące obowiązkiem użytkownika nie mogą być wykonywane przez dzieci bez nadzoru.

- Nigdy nie należy użytkować urządzenia jeśli użytkownik jest w stanie przemęczenia, złego samopoczucia lub po zażyciu leków oraz pod wpływem narkotyków, alkoholu lub innych substancji, które mogą zaburzyć jego refleksy czy uwagę.
- Należy pamiętać, że operator lub użytkownik jest odpowiedzialny za wypadki i nieoczekiwane wydarzenia, które mogą zaistnieć wobec innych osób lub ich własności. Ocena ryzyka związanego z cechami terenu przeznaczonego do pracy, a także wybór środków ostrożności gwarantujących bezpieczeństwo działania zarówno sobie, jak i osobom postronnym wchodzi w zakres obowiązków osób używających urządzenie i zwłaszcza jeśli chodzi o pracę na zboczach, terenach nieregularnych, śliskich lub niestabilnych.

2.2 CZYNNOCI WSTĘPNE

Środki ochrony indywidualnej (ŚOI)

- Nigdy nie należy używać odśnieżarki bez odpowiedniej odzieży ochronnej.
- Należy nosić obuwie, które poprawia przyczepność na śliskiej powierzchni.
- Podczas używania, konserwowania i serwisowania odśnieżarki należy zawsze nosić okulary ochronne lub osłonę twarzy. Podczas funkcjonowania napędzanych maszyn może nastąpić odrzucenie przedmiotów w kierunku oczu.
- Zakładać ochronniki słuchu.

Obszar roboczy/Urządzenie

- Skontrolować teren, który będzie odśnieżany i usunąć ewentualnie znajdujące się tam przedmioty. Na przykład wycieraczki, płozy, stoły, druty.
- Przed uruchomieniem silnika należy upewnić się, że wszystkie wszystkie przyciski sterowania są wyłączone.
- Przed przystąpieniem do odśnieżania, umożliwić dostosowanie silnika i maszyny do temperatury zewnętrznej.

Zasilanie akumulatorowe

- Przeczytać wskazówki dotyczące bezpieczeństwa zawarte w instrukcji obsługi akumulatora.
- Należy sprawdzić, czy napięcie w sieci odpowiada napięciu zasilania.

⚠ Stale podłączenie jakiegokolwiek urządzenia elektrycznego do sieci elektrycznej budynku

musi być wykonane przez wykwalifikowanego elektryka, zgodnie z obowiązującymi przepisami. Nieprawidłowe podłączenie może spowodować poważne obrażenia ciała, w tym śmierć.

2.3 PODCZAS UŻYTKOWANIA

Obszar roboczy

- Nie używać maszyny na obszarze zagrożonym wybuchem, w obecności łatwopalnych cieczy, gazów lub pyłów. Styki elektryczne lub tarcie mechaniczne może generować iskry, które mogą spowodować zapalenie się pyłu lub oparów.
- Należy pracować tylko przy świetle dziennym lub dobrym oświetleniu sztucznym oraz przy dobrej widoczności.
- Oddalić z miejsca pracy osoby postronne, dzieci i zwierzęta. Dzieci powinny znajdować się pod opieką drugiej osoby dorosłej.
- Należy zachować szczególną ostrożność podczas korzystania z maszyny na drogach szutrowych, chodnikach i skrzyżowaniach dróg. Uważać na ukryte niebezpieczeństwa.
- Podczas użytkowania maszyny w pobliżu drogi, należy zwracać uwagę na ruch samochodowy.

Sposób postępowania

- Nigdy nie kierować tunelu wyrzutowego odśnieżarki pod wiatr, albo na ludzi, zwierzęta, samochody, domy i wszystko, co może być uszkodzone przez śnieg lub przedmioty ukryte w śniegu. Nie zezwalać

- nikomu na zatrzymywanie się przed maszyną.
- Nigdy nie używać odśnieżarki w pobliżu ogrodzenia, samochodów, szyb okiennych, szklanych ogrodzeń, itp. bez odpowiedniego ustawienia deflektora tunelu wyrzutowego.
 - Nie zbliżać dłoni ani stóp do obracających się części. Trzymać się zawsze z dala od otworu tunelu wyrzutowego śniegu.
 - Jeśli odśnieżarka uderzy w ciało obce lub pojawią się nietypowe wibracje, należy wyjąć akumulator, dokonać jego szczegółowego przeglądu, by upewnić się, że nie doszło do jego uszkodzenia. Drgania są zazwyczaj znakiem, że zaistniał jakiś problem. Przed jej ponownym użyciem należy naprawić powstałe uszkodzenia.
 - Przed opuszczeniem maszyny, wyłączyć wszystkie elementy sterowania i wyjąć akumulator.
 - Przed przystąpieniem do czyszczenia, naprawy lub kontroli zawsze należy sprawdzić, czy obracające się części zatrzymały się, czy wszystkie elementy sterowania są wyłączone i czy akumulator został wyjęty.
 - Nie używać maszyny z dużą prędkością transportu na śliskich powierzchniach. Zachować ostrożność podczas cofania. Przed i w czasie cofania należy oglądać się za siebie, żeby w porę spostrzec ewentualne przeszkody.
 - Wyłączyć ślimak, gdy maszyna jest transportowana lub nieużywana.

- Zawsze należy utrzymywać równowagę i mocno trzymać uchwyt. Chodzić, nigdy nie biegać.

Ograniczenia w użytkowaniu

- Nigdy nie należy jeździć w poprzek pochyłości. Zawsze należy poruszać się z góry na dół i z dołu na górę. Należy zachować ostrożność podczas zmiany kierunku na zboczu. Unikać pracy na stromych zboczach.
- Nigdy nie należy użytkować maszyny przy niewystarczającym zabezpieczeniu lub bez prawidłowo założonych urządzeń zabezpieczających.
- Zabrania się odłączania lub przerabiania istniejące urządzenia zabezpieczające.
- Nie należy przeciążać maszyny, jadąc zbyt szybko.
- Nie wkładać rąk do tunelu wyrzutowego i do wnętrza ślimaka przed wyjęciem akumulatora.

2.4 KONSERWACJA, PRZECHOWYWANIE I TRANSPORT

Regularna konserwacja i właściwe przechowywanie maszyny pozwala zapewnić bezpieczeństwo użytkowania.

⚠ Przed rozpoczęciem jakichkolwiek prac związanych z czyszczeniem lub konserwacją należy wyjąć akumulator i przeczytać odpowiednie instrukcje obsługi. Założyć odpowiedni ubiór i rękawice robocze

niezbędne w wszystkich sytuacjach zagrożenia dla rąk.

⚠ Zużyte lub uszkodzone części muszą być wymienione, nie mogą być nigdy naprawiane. Należy stosować wyłącznie oryginalne części zamienne: użycie nieoryginalnych części zamiennych i/ lub nieprawidłowo zamontowanych wystawia na ryzyko bezpieczeństwa maszyny, może spowodować wypadki lub obrażenia osobiste i zwalnia producenta od wszelkich zobowiązań lub odpowiedzialności.

Konserwacja

- Uszkodzony akumulator musi być wymieniony jedynie na oryginalną część zamienną, przez Państwa sprzedawcę lub autoryzowany serwis.

Magazynowanie

- Pozostawić maszynę włączoną na kilka minut po wyrzuceniu śniegu, aby zapobiec zamrożeniu kolektora / wirnika.
- Przed umieszczeniem odśnieżarki w miejscu przechowywania należy poczekać, aż silnik ostygnie.
- Jeśli odśnieżarka ma być przechowywana przez dłuższy okres czasu, należy zawsze odwołać się do szczegółowych informacji na ten temat zawartych w instrukcji obsługi.

Transport

Za każdym razem, gdy należy przemieścić, podnieść,

przetransportować lub przechylić maszynę, należy:

- Założyć grube rękawice robocze;
- Chwycić maszynę w miejscach pozwalających na bezpieczne jej trzymanie, mając na uwadze ciężar i jego rozmieszczenie;
- Należy wykorzystać odpowiednią liczbę osób, odpowiednią do ciężaru maszyny i charakterystycznych właściwości środka transportu.
- Podczas transportu, należy odpowiednio zabezpieczyć maszynę, przymocowując ją do środka transportu.

2.5 OCHRONA ŚRODOWISKA

Ochrona środowiska jest ważnym i priorytetowym czynnikiem podczas użycia maszyny, dla dobra społeczeństwa i środowiska w którym żyjemy.

- Unikać sytuacji, w której staje się ona elementem zakłócającym spokój otoczenia.
- Przestrzegać skrupulatnie lokalnych przepisów dotyczących utylizacji opakowań, olejów, paliwa, filtrów, zniszczonych części, czy jakichkolwiek innych elementów zanieczyszczających środowisko; odpady te nie mogą być wyrzucane do śmieci, ale muszą być rozdzielone i składowane w odpowiednich punktach selektywnego gromadzenia odpadów, które zajmą się recyklingiem tych materiałów.
- Po ostatecznym zaniechaniu używania

maszyny, nie porzucać jej w środowisku, lecz zwrócić się do punktu selektywnego gromadzenia odpadów, zgodnie z obowiązującymi lokalnymi przepisami.

2.6 RECYKLING

 Nie wyrzucać urządzeń elektrycznych wraz z odpadami domowymi. Zgodnie z Dyrektywą Europejską 2012/19/WE w sprawie zużytego sprzętu elektrycznego i elektronicznego oraz jej wykonawstwa zgodnie z przepisami krajowymi, zużyte urządzenia elektryczne muszą być zbierane oddzielnie w celu ponownego ich wykorzystania w sposób przyjazny dla środowiska. Jeżeli urządzenia elektryczne są usuwane na składowisku odpadów lub w terenie, szkodliwe substancje mogą dotrzeć do wód gruntowych i wejść do łańcucha pokarmowego, powodując zagrożenie dla zdrowia ludzkiego i dobrego samopoczucia. Aby uzyskać więcej szczegółowych informacji na temat utylizacji tego produktu, należy zwrócić się do organu odpowiedzialnego za utylizację odpadów z gospodarstw domowych lub do Państwa sprzedawcy.

3. ZAPOZNANIE SIĘ Z MASZYNĄ

3.1 OPIS MASZINY I PRZEZNACZENIE

Maszyna ta jest odśnieżarką. Urządzenie to jest zasilane elektrycznie. Jest on wyposażona w zasilacz z akumulatorem do 48V. Musi być naładowana poprzez podłączenie

do gniazdka, do 230 V, za pomocą specjalnej ładowarki (patrz oddzielna instrukcja). Silnik elektryczny jest aktywowany przez dźwignię umieszczoną na ręczce, która napędza ślimak tunelu wyrzutowego. Operator jest w stanie obsługiwać maszynę, trzymając ją za rączkę, gdzie umieszczona jest dźwignia startu oraz stojąc zawsze z tyłu maszyny.

3.1.1 Użytkowanie zgodne z przeznaczeniem

Maszyna ta została zaprojektowana do odgarniania, usuwania śniegu z chodników, ogrodów, podjazdów i innych powierzchni na poziomie gruntu. Odśnieżarka służy wyłącznie do usuwania śniegu.

3.1.2 Niewłaściwe użytkowanie

Jakiegokolwiek inne zastosowanie odbiegające od powyżej opisanego, może okazać się niebezpieczne i powodować szkody wobec osób i/lub mienia. Niewłaściwe użycie maszyny polega na (przykładowo wykonywaniu poniższych czynności, ale nie tylko):

- Korzystaniu z urządzenia na powierzchniach powyżej poziomu gruntu, takich jak dachy domów, garaże, ganki lub inne obiekty lub budynki.
- Uruchamianiu ślimaka w przypadku odgarniania innych przedmiotów niż śnieg (np. ziemi, trawy, kamyków, itp.).
- Holowania lub pchania ładunków.
- Nie przewozić osób.

WAŻNE *Niewłaściwe użytkowanie maszyny prowadzi do utraty gwarancji i zwalnia producenta od wszelkiej odpowiedzialności, obciążając użytkownika wszelkimi zobowiązaniami wynikającymi ze szkód lub obrażeń ciała własnych lub wobec osób trzecich.*

3.1.3 Typologia użytkowników

Niniejsza maszyna jest przeznaczona do użytku przez konsumentów, czyli nieprofesjonalnych operatorów. Niniejsza maszyna jest przeznaczona "do użytku hobbystycznego".

WAŻNE *Niniejsza maszyna powinna być używana przez jednego operatora.*

3.2 OZNAKOWANIE BEZPIECZEŃSTWA

Na urządzeniu pojawiają się różne symbole (rys. 3). Ich zadaniem jest przypominanie

użytkownikowi o zachowaniu ostrożności i uwagi podczas korzystania z maszyny. Znaczenie symboli:



OSTRZEŻENIE! W przypadku niezastosowania się do obowiązujących norm, istnieje ryzyko śmierci i / lub szkód osób lub mienia.



OSTRZEŻENIE! Przed użyciem maszyny należy przeczytać instrukcję obsługi.



NIEBEZPIECZEŃSTWO! wyrzucanie przedmiotów. Nie kierować wyrzutnika w stronę osób trzecich lub zwierząt.



ZAGROŻENIE! Upewnić się, czy obszar pracy wolny jest od osób, dzieci lub zwierząt.



ZAGROŻENIE! Obrotowy wirnik. Trzymać się zawsze z dala od otworu wyrzutu śniegu.



ZAGROŻENIE! Nie zbliżać dłoni, ani stóp do obracających się części.



ZAGROŻENIE! Nie wkładać rąk do wnętrza kanału wylotowego ze ślimakiem w ruchu. Zatrzymać silnik przed odblokowaniem tunelu wyrzutowego.



ZAGROŻENIE! Stosować ochronniki słuchu.



ZAGROŻENIE! Nosić okulary ochronne.



ZAGROŻENIE! Przed serwisowaniem maszyny, należy wyjąć akumulator z urządzenia.



OSTRZEŻENIE! Ładowarka akumulatora jest wyposażona w transformator bezpieczeństwa.



ZAGROŻENIE! Użytkować tylko w suchym środowisku.



OSTRZEŻENIE! Przeczytać instrukcję obsługi przed rozpoczęciem użytkowania.



OSTRZEŻENIE! Nie wystawiać akumulatora na działanie słońca, kiedy temperatura jest wyższa niż 45°C.



ZAGROŻENIE! Nie zanurzać akumulatora w wodzie i nie wystawiać go na działanie wilgoci.



ZAGROŻENIE! Nigdy nie wrzucać akumulatorów do ognia. **NIEBEZPIECZEŃSTWO WYBUCHU!**

WAŻNE Uszkodzone lub nieczytelne naklejki należy wymienić. Zwrócić się o nowe etykiety do autoryzowanego serwisu.



Oddzielna utylizacja zużytych produktów oraz opakowań umożliwia recykling oraz wtórne wykorzystanie materiałów. Wtórne wykorzystanie odzyskanych materiałów pomaga ograniczyć zanieczyszczenie środowiska oraz ogranicza zapotrzebowanie na surowce.

batteries



Gdy upłynie okres żywotności akumulatora, należy zutylizować go zgodnie z przepisami ochrony środowiska: Akumulator zawiera materiał, który jest niebezpieczny dla człowieka oraz środowiska. Musi on być usunięty i zutylizowany oddzielnie przez placówkę przyjmującą akumulatory litowo-jonowe.

3.3 PODSTAWOWE CZĘŚCI

Maszyna składa się z następujących głównych części (rys. 1):

- A. Uchwytu
- B. Dźwigni startu
- C. Dolnej części uchwytu
- D. Korbki do sterownia tunelem wyrzutowym
- E. Świeł led

- F. Zamknięcia uchwytu obrotowego
- G. Centralnego uchwytu
- H. Klucza zapłonowego
- I. Tunelu wyrzutowego
- J. Deflektora
- K. Ślimaka
- L. Obudowy ślimaka
- M. Koła
- N. Dolnego ostrza
- O. Uchwytu do przenoszenia
- P. Komory akumulatora
- Q. Ładowarki (dostarczonej oddzielnie)
- R. Akumulatora (dostarczonego oddzielnie)

4. MONTAŻ

Dla ułatwienia magazynowania i transportu, niektóre części składowe maszyny nie są montowane bezpośrednio w fabryce, lecz muszą być skompletowane po uprzednim rozpakowaniu, zgodnie z poniżej podaną instrukcją.

4.1 ELEMENTY MONTAŻOWE

W opakowaniu zawarte są elementy montażowe (fig. 4) wyszczególnione w poniższej tabeli:

Element składowy	Rys.	Liczba
Odśnieżarka	4	1
Dźwignia do regulacji położenia tunelu wyrzutowego	4.A, 4.A1, 4.A2	1
Uchwyt	4.B	1
Uchwyt sprzęgła	4.C	1
Elementy dystansowe i śruby mocujące uchwyt	4.D, 4.E	2
Elementy dystansowe i śruby mocujące uchwyt	4.F, 4.G	4
Klucz zapłonu	4.H	1
Deflektor	4.I	1
Instrukcje	-	1

4.2 ROZPAKOWANIE

1. Otworzyć opakowanie ostrożnie, uważając, by nie zgubić znajdujących się w nim elementów.
2. Zapoznać się z dokumentacją znajdującą się w opakowaniu, np. z niniejszymi instrukcjami.
3. Wyjąć wszystkie luźne elementy z kartonu.
4. Unieść i wyjąć odśnieżarkę z kartonu.
5. Usunąć karton i inne elementy opakowania zgodnie z obowiązującymi przepisami.

4.3 MONTAŻ UCHWYTU

1. Zamontować środkową część uchwytu (rys. 4.C) na odśnieżarkę (niższa część uchwytu), zabezpieczając go śrubami (rys. 4.D, 4.E) po obu stronach.
2. Umieścić górną część uchwytu (rys. 4.B) na środkowej części uchwytu i zabezpieczyć go za pomocą śrub i nakrętek (rys. 4.G, 4.F).
3. Zabezpieczyć zasilający kabel elektryczny za pomocą przepustu kablowego (rys. 4.I).

4.4 MONTAŻ KORBKI DO REGULACJI POŁOŻENIA TUNELU WYRZUTOWEGO

1. Zamontować uchwyt (rys. 5.A1) za pomocą specjalnego wałka (rys. 5.A), zabezpieczając go zawleczką (rys. 5.A2). Upewnić się, że powierzchnie sprzęgające wałka i sprzęgła są wyrównane.
2. Włożyć sprężynę stykową do otworu i zabezpieczyć.
3. Przełożyć korbkę przez odpowiednią podpórkę uchwytu dolnego (rys. 5.B).
4. Włożyć koniec ramienia korbki do otworu sprzęgającego, podtrzymując ją w pozycji pionowej z uchwytem skierowanym do góry (rys. 5.C).
5. Skontrolować przemieszczanie się tunelu wyrzutowego, obracając go całkowicie w obu kierunkach. Tunel powinien się swobodnie obracać (rys. 9).

4.5 MONTAŻ DEFLEKTORA

1. Nałożyć deflektor na tunel wyrzutowy w pozycji pionowej (rys. 6.A).
2. Dopasować wypustki po obu stronach w szczelinach obrotu (rys. 6.B).
3. Wcisnąć, aż trzpienie zaskoczą w odpowiednich otworach (kliknięcie).

5. ELEMENTY STEROWANIA

5.1 KLUCZ ZAPŁONU

Umożliwia zatrzymanie i uruchomienie silnika. Kluczyk zapłonu ma dwie pozycje (rys. 8.H):

1. Kluczyk wyjęty - OFF - silnik zatrzymuje się i nie może być uruchomiony.

2. Kluczyk włożony - ON - silnik może być uruchomiony umożliwiając funkcjonowanie maszyny.

5.2 DŹWIGNIA STARTU

Umożliwia ona zatrzymanie i uruchomienie silnika.

- Uruchomienie: Nacisnąć klucz zapłonu (rys. 8.H) pociągnąć za dźwignię startu (rys. 8.B).
- Zatrzymanie: zwolnić dźwignię startu (rys. 8.B).

5.3 BLOKADA DŹWIGNI STARTU

Zapobiega przypadkowemu uruchomieniu dźwigni startu. Nacisnąć klucz zapłonu (rys. 8.H) , aby aby odblokować dźwignię startu.

5.4 DŹWIGNIA DO REGULACJI POŁOŻENIA TUNELU WYRZUTOWEGO

Sterowanie obrotem dyszy wylotowej, co umożliwia kierowanie odprowadzania śniegu w pożądanym kierunku. Obrócić korbkę (rys. 9.E) w prawo/lewo, aby wyregulować tunel wyrzutowy.

5.5 REGULACJA POŁOŻENIA DEFLEKTORA

Chwyć za uchwyt (rys. 10.A) i nacisnąć, aby zwolnić blokadę deflektora (rys. 10 B) ,aby umożliwić regulację deflektora (rys. 10.C). Przesunąć dźwignię do przodu / do tyłu, aby obniżyć / podnieść deflektor z odciągniętym uchwytem. Po przesunięciu deflektora do żądanej pozycji, zwolnienie uchwytu blokuje deflektor (kliknięcie).

5.6 WŁĄCZNIK ŚWIATŁA LED

Aby włączyć reflektory popchnąć do przodu przełącznik (rys. 8.E).

I = ON: światła włączone

O = OFF: światła wyłączzone

6. UŻYTKOWANIE MASZyny

WAŻNE Zasady bezpieczeństwa, których należy przestrzegać podczas korzystania z maszyny opisane są w rozdz. 2. Postępować zgodnie z poniższymi instrukcjami, aby uniknąć poważnych zagrożeń i niebezpieczeństw podczas pracy maszyny.

6.1 CZYNNOSCI WSTĘPNE

- Należy upewnić się, że w pozycji startowej ślimak nie utkwiał w śniegu.
- Włożyć akumulator do odpowiedniej komory(rys. 7)

UWAGA *Przed rozpoczęciem odśnieżania należy zastosować spray silikonowy na ślimak, aby zapobiec tworzeniu się lodu na częściach wirujących.*

6.2 KONTROLE BEZPIECZEŃSTWA

Po uruchomieniu i przed użyciem urządzenia, należy wykonać następujące testy bezpieczeństwa. Upewnić się, że wyniki kontroli bezpieczeństwa odpowiadają danym podanym w tabeli.

⚠ *Przed rozpoczęciem użytkowania maszyny należy zawsze przeprowadzić kontrole bezpieczeństwa.*

6.2.1 Ogólna kontrola bezpieczeństwa i funkcjonowanie ślimaka.

Obiekt	Wynik
Nacisnąć klucz zapłonu (rys. 8.C). Wcisnąć dźwignię startową.	Silnik uruchamia się i ślimak zaczyna się obracać.
Przewodnik testowy	Brak nietypowych wibracji. Brak nietypowych dźwięków.
Zwolnić dźwignię startową.	Silnik i ślimak zatrzymują się natychmiast.

⚠ *Jeśli którykolwiek wynik różni się od danych wskazanych w poniższych tabelach, nie należy użytkować urządzenia! Zanieść maszynę do centrum serwisowego w celu dokonania przeglądu i naprawy.*

6.3 URUCHAMIANIE / ROZPOCZĘCIE PRACY

⚠ *Uruchomienie odśnieżarki wprawia w ruch ślimak. Osoby trzecie powinny trzymać się w bezpiecznej odległości od urządzenia. Należy sprawdzić, czy ślimak nie dotyka kamieni lub przedmiotów, które mogą być wyrzucone.*

6.3.1 Czynności startowe

1. Przechylić lekko odśnieżarkę do tyłu i podnieść ślimak z ziemi.

2. Wcisnąć i przytrzymać zwolnienie dźwigni startowej (rys. 8.H).
3. Aby uruchomić maszynę pociągnąć za dźwignię startu (rys. 8.B).
4. Zwolnić blokadę dźwigni startowej.

⚠ *Jeśli ślimak jest zablokowany, nie próbować uruchamiać silnika. Maszyna wyposażona jest w automatyczne zabezpieczenie "Ochrona silnika", po jej włączeniu odczekać kilka sekund przed ponownym uruchomieniem maszyny.*

6.3.2 Praca

Opuść ślimak na ziemię i zacząć usuwać śnieg.

⚠ *Zawsze zatrzymać silnik przed przystąpieniem do odblokowania ślimaka.*

6.4 ZATRZYMANIE

Aby zatrzymać maszynę zwolnić dźwignię startu (rys. 8.B).

WAŻNE *Jeśli trzeba oddalić się od maszyny, należy wyjąć z niej akumulator.*

6.5 WSKAZÓWKI DOTYCZĄCE UŻYTKOWANIA

- Najłatwiej jest usuwać świeży śnieg. Przesuwać urządzenie po obszarach już oczyszczonych ze śniegu, aby usunąć resztki śniegu.
- W miarę możliwości zawsze należy wyrzucać śnieg z wiatrem. Sprawdzić odległość i kierunek wyrzucania strumienia śniegu.
- Przy silnym wietrze obniżyć deflektor, tak aby skierować wyrzucany śnieg ku ziemi; zmniejsza to niebezpieczeństwo, że wiatr przemieści śnieg w niewłaściwe miejsce.
- Pod koniec pracy pozostawić urządzenie włączone przez kilka minut, aby uniknąć tworzenia się lodu w dyszy.

6.5.1 Suchy lub normalny śnieg

Śniegu o grubości do 20 cm może być szybko usunięty poprzez odgarnianie go przy stałej prędkości. W przypadku głębokiego śniegu lub zasp śnieżnych, zmniejszyć prędkość, aby umożliwić urządzeniu pracę we własnym tempie.

6.5.2 Mokry lub zbity śnieg

Jeździć urządzeniem powoli. Unikać korzystania z dolnego ostrza do usuwania ubitego śniegu i lodu.

WAŻNE *Intensywne korzystanie z urządzenia przy mokrym i gęstym śniegu może spowodować uszkodzenie obudowy ślimaka.*

6.6 WSKAZÓWKI PO ZAKOŃCZENIU UŻYTKOWANIA

- Natychmiast wyjąć akumulator z komory
- Wyczyścić szczotką śnieg, który pozostał w maszynie (par. 7.2).
- Klika razy poruszać wszystkimi elementami sterowania w przód i w tył.
- Dokręcić śruby i nakrętki, które poluzowały się w czasie pracy.
- Sprawdzić, czy nie ma poluzowanych lub uszkodzonych części. W razie potrzeby należy wymienić uszkodzone części.

⚠ *Nie należy przykrywać maszyny, kiedy silnik jest nadal ciepły.*

7. KONSERWACJA

7.1 INFORMACJE OGÓLNE

WAŻNE *Zasady bezpieczeństwa podczas czynności konserwacyjnych opisane są w par. 2.4. Postępować zgodnie z poniższymi instrukcjami, aby uniknąć poważnych zagrożeń i niebezpieczeństw podczas pracy maszyny*

⚠ *Wszystkie czynności serwisowe i konserwacyjne powinny być wykonywane podczas gdy maszyna jest unieruchomiona, a silnik wyłączony. Przed każdą czynnością konserwacyjną należy wyłączyć silnik i wyjąć kluczyk ze stacyjki.*

⚠ *Przed przystąpieniem do konserwacji należy założyć odpowiednie ubranie robocze, rękawice i okulary ochronne.*

- Częstotliwość i rodzaje czynności konserwacyjnych są przedstawione w "Tabeli konserwacji". Niniejsza tabela została opracowana w celu ułatwienia czynności zmierzających do utrzymania wydajności maszyny i zapewnienia warunków bezpiecznego jej eksploatacji. Są w niej podane najważniejsze czynności oraz częstotliwość ich wykonywania. Wykonać odpowiednie czynności konserwacyjne, przestrzegając terminu przeglądu.
- Stosowanie nieoryginalnych części zamiennych i akcesoriów może mieć negatywny wpływ na działanie i bezpieczeństwo maszyny. Producent

nie ponosi żadnej odpowiedzialności za uszkodzenia lub obrażenia ciała spowodowane przez tego typu produkty.

- Oryginalne części zamienne dostarczane są przez warsztaty serwisowe i autoryzowanych dealerów.

WAŻNE Wszystkie czynności konserwacyjne i regulacyjne maszyny nieopisane w niniejszej instrukcji powinny być wykonywane przez sprzedawcę lub w autoryzowanym centrum serwisowym.

7.2 CZYSZCZENIE

⚠ Czynności czyszczenia należy wykonywać przy zgaszonym silniku. Nigdy nie próbować usuwać śniegu z tunelu wyrzutowego przed:

- Zwolnieniem przycisku ślimaka;
- wyjęciem klucza zapłonu;
- wyjęciem akumulatora.

Zawsze czyścić maszynę po zakończeniu użytkowania. W celu wykonania czyszczenia maszyny, należy wykonać następujące czynności:

- Zatrzymać silnik.
- Wyjąć akumulator z komory.
- Ostudzić silnik odśnieżarki.
- Oczyszczyć odśnieżarkę wewnątrz i na zewnątrz za pomocą odpowiedniej szczotki i/lub sprężonym powietrzem.

⚠ Nigdy nie myć odśnieżarki wodą, może to spowodować uszkodzenia urządzeń elektrycznych i zagrożenie porażenia prądem.

8. MAGAZYNOWANIE

Gdy maszyna ma być przechowywana przez okres dłuższy niż 30 dni:

1. Dokładnie wyczyścić całą odśnieżarkę.
2. Sprawdzić odśnieżarkę pod kątem uszkodzeń. W razie potrzeby, dokonać niezbędnych napraw.
3. Jeśli lakier jest uszkodzony, należy go zabezpieczyć przed korozją.
4. Odkryte powierzchnie metalowe zabezpieczyć przed korozją.

9. SERWIS I NAPRAWA

Niniejsza instrukcja zawiera wszelkie informacje niezbędne do posługiwania się maszyną i poprawnego wykonania podstawowych

czynności z zakresu konserwacji dokonywanych przez samego użytkownika. Wszystkie czynności regulacyjne i konserwacyjne nie opisane w niniejszej instrukcji powinny być wykonane przez Państwa sprzedawcę lub w autoryzowanym punkcie serwisowym, które dysponuje wiedzą i sprzętem umożliwiającym właściwe wykonanie czynności konserwacyjnych przy zapewnieniu odpowiedniego stopnia bezpieczeństwa maszyny. Czynności wykonane przez nieodpowiednie serwisy lub osoby niekompetentne powodują utratę wszystkich praw konsumenta udzielonych gwarancji oraz zwalniają producenta z jakichkolwiek zobowiązań i z odpowiedzialności prawnej.

- Naprawy i serwis gwarancyjny mogą być przeprowadzane jedynie przez autoryzowane centra serwisowe.
- Autoryzowane punkty serwisowe korzystają jedynie z oryginalnych części zamiennych. Części zamienne i oryginalne akcesoria zostały opracowane specjalnie do maszyn.
- Nieoryginalne części zamienne i akcesoria nie są zatwierdzone przez producenta, ich stosowanie powoduje utratę gwarancji.
- Zaleca się, aby raz w roku skontrolować działanie maszyny w autoryzowanym serwisie w celu jej konserwacji, napraw serwisowych i kontroli urządzeń zabezpieczających.

10. ZAKRES GWARANCJI

Globe Tools gwarantuje, że niniejszy produkt przeznaczony do użytku zewnętrznego jest wolny od usterek materiału i robocizny i przez 24 miesiące, licząc od daty zakupu przez pierwszego kupującego objęty jest podanymi niżej ograniczeniami. Proszę zachować fakturę jako dowód kupna. Niniejsza gwarancja nie ma zastosowania jeśli produkt stosowany jest do celów osobistych oraz do celów nie-handlowych. Niniejsza gwarancja nie obejmuje uszkodzeń lub odpowiedzialności za / wskutek niewłaściwego użycia, nadużycia spowodowanego przypadkowym lub celowym działaniem użytkownika, wskutek nieprawidłowej obsługi, bezsensownego użycia, zaniedbania, nieprzestrzegania przez użytkownika końcowego procedur roboczych podanych w podręczniku użytkownika, prób naprawy podejmowanych przez niewykwalifikowane osoby, nieautoryzowanej naprawy, modyfikacji lub użycia części i/lub podzespołów nie zalecanych przez autoryzowaną firmę. Niniejsza gwarancja nie obejmuje pasów, szczotek, torebek, żarówek lub innych części

podlegających zużyciu, które wymaga wymiany tychże elementów w czasie obowiązywania gwarancji. Jeśli ustawodawstwo prawne nie stwierdza inaczej, niniejsza gwarancja nie obejmuje kosztów transportu lub takich pozycji jak bezpieczniki.

Niniejsza gwarancja traci ważność jeśli oryginalne symbole identyfikacyjne (znaki handlowe, numer seryjny, itd.) zostały zniszczone, zmienione lub usunięte lub jeśli produkt nie został zakupiony w autoryzowanym punkcie sprzedaży TAK JAK JEST i/lub ZE WSZYSTKIMI USTERKAMI.

Niniejsza gwarancja podlega wszelkim miejscowym regulacjom prawnym, postanowienia niniejszej ograniczonej gwarancji obowiązują zamiast wszelkich innych gwarancji pisemnych, podanych wprost lub ukrytych, pisemnych lub

ustnych, obejmujących wszelkie gwarancje RYNKOWE LUB ZDOLNOŚĆ DO KONKRETNEGO ZASTOSOWANIA. W ŻADNYM WYPADKU NIE PONOSIMY ODPOWIEDZIALNOŚCI ZA USZKODZENIA SPECJALNE, PRZYPADKOWE LUB NIEPRZEWIDZIANE. NASZA MAKSYMALNA GWARANCJA NIE MOŻE PRZEKRACZAĆ AKTUALNEJ CENY ZAKUPU DOKONANEJ ZA NINIEJSZY PRODUKT/

Niniejsza gwarancja ważna jest tylko w krajach Unii Europejskiej, Australii i Nowej Zelandii. Nabywców z innych krajów prosimy o kontakt z autoryzowanym dealerem Greenworks tools, w celu stwierdzenia, czy zastosowanie ma jakaś inna gwarancja.

11. TABELA CZYNNOŚCI KONSERWACYJNYCH

Czynność	Częstotliwość	Paragraf
Kontrole bezpieczeństwa / Przegład urządzeń sterowniczych	Każdorazowo przed rozpoczęciem użytkowania.	6.2
Zawsze należy sprawdzić, czy urządzenia elektryczne są w nienaruszonym stanie i w pełni funkcjonalne.	Każdorazowo przed rozpoczęciem użytkowania.	6.2
Sprawdzić, czy ślimak obraca się swobodnie.	Każdorazowo przed rozpoczęciem użytkowania.	6.2.1
Stosować spray silikonowy na ślimaku w celu zapobiegania tworzenia się lodu.	Każdorazowo przed rozpoczęciem użytkowania.	6.3
Upewnić się, że wszystkie śruby są dokręcone. W razie potrzeby dokręcić.	Przed i po każdym użyciu.	4
Sprawdzić, czy dźwignia startowa uruchamia się jedynie poprzez wyłączenie blokady dźwigni startowej.	Każdorazowo przed rozpoczęciem użytkowania.	5.3
Generalne czyszczenie i kontrola	Po każdym użyciu.	7.2

12. IDENTYFIKACJA USTEREK

USTERKA	MOŻLIWA PRZYCZYNA	SPOSÓB USUNIĘCIA
1. Maszyna nie uruchamia się.	Brak lub nieprawidłowe włożenie akumulatora	Sprawdzić prawidłowe umieszczenie akumulatora w komorze.
	Zabezpieczenie przed przeciążeniem	Odczekać kilka sekund na automatyczne przywrócenie ustawień.
	Ślimak jest zapchany, a silnik nie uruchamia się.	Natychmiast wyłączyć dźwignię startową i usunąć przeszkodę. Następnie spróbować ponownie włączyć silnik.
2. Silnik z trudem się obraca.	Ślimak lub tunel wyrzutowy są zatkane, zablokowane przez przeszkody lub uszkodzone.	Oczyścić ślimak i tunel. Usunąć zanieczyszczenia lub ciała obce. Wymienić je, jeśli są uszkodzone.
	Wymienić w razie uszkodzenia.	Skontaktować się z serwisem lub sprzedawcą.
3. Silnik nagle zatrzymuje się podczas pracy.	Nieprawidłowe działanie części elektrycznej.	Skontaktować się z serwisem lub sprzedawcą.
	Zadziałała ochrona przed przeciążeniem.	Odczekać 10 minut i spróbować ponownie.
4. Nadmierne wibracje	Luźne części, ślimak lub wirnik uszkodzone.	Dokręć wszystkie elementy mocujące. Wymienić uszkodzone części w autoryzowanym centrum serwisowym.
	Uchwyt nie ustawiony prawidłowo.	Upewnić się, że uchwyt jest zamontowany na swoim miejscu.
5. Brak lub spowolnione wyrzucanie śniegu.	Zapchany tunel wyrzutowy.	Wyczyścić tunel wyrzutowy.
	Ślimak się zaciął.	Usunąć zanieczyszczenia lub ciała obce ze ślimaka.
6. Pług pozostawia cienką warstwę śniegu na ziemi.	Zużyte ostrze ślimaka	Skontaktować się z autoryzowanym centrum serwisowym.

Jeżeli po wykonaniu czynności opisanych powyżej, usterki nie zostaną zlikwidowane, należy skontaktować się z Państwa sprzedawcą.



ÍNDICE

1. INFORMAÇÕES GERAIS	1
3. FAMILIARIZAR-SE COM A MÁQUINA.....	5
3.1 Descrição da máquina e planeamento de utilização.....	5
3.2 Sinais de segurança	6
3.3 Principais componentes.....	6
4. MONTAGEM	7
5. CONTROLOS.....	7
5.2 Alavanca de arranque.....	7
5.3 Bloqueio da alavanca de arranque	8
5.4 Manípulo de regulação da calha de utilização.....	8
5.5 Ajuste do deflector	8
5.6 Interruptor das luzes led.....	8
6. UTILIZAR A MÁQUINA	8
6.1 Preparação	8
6.2 Verificações de segurança.....	8
6.3 Arranque / Operação	8
6.4 Paragem	9
6.5 Conselhos de funcionamento	9
6.6 Após o funcionamento	9
7. MANUTENÇÃO	10
7.1 Informações Gerais.....	10
7.2 Limpeza	10
8. ARMAZENAMENTO.....	10
9. ASSISTÊNCIA E REPARAÇÕES	10
10. COBERTURA DA GARANTIA	11
11. TABELA DE MANUTENÇÃO	11
12. IDENTIFICAÇÃO DE PROBLEMAS	11

1. INFORMAÇÕES GERAIS

1.1 COMO LER O MANUAL

Alguns parágrafos no manual contêm informações importantes relativamente à segurança e operação e são enfatizados desta forma:

NOTA ou **IMPORTANTE** *estes fornecem detalhes ou mais informações sobre aquilo que já foi dito e visam prevenir danos na máquina.*

O símbolo  destaca perigo. O não cumprimento do aviso pode conduzir a lesões pessoais ou de terceiros e/ou danos.

Os parágrafos destacados num quadrado com manchas cinzentas indicam as características opcionais não presentes em todos os modelos documentados neste manual. Verifique se a característica está presente neste modelo.

Sempre que seja efetuada referência a uma posição no lado "dianteiro", "traseiro", "esquerdo" ou "direito" da máquina, isto é determinado a partir de onde o operador está a conduzir.

1.2 REFERÊNCIAS

1.2.1 Figuras

As figuras nestas instruções de utilização são numeradas com 1, 2, 3, etc.

Os componentes apresentados nas figuras são marcados com A, B, C, etc.

Uma referência ao componente C na figura 2 é escrita como: "Ver 2.C" ou simplesmente "(Fig. 2.C)".

As figuras são fornecidas apenas como um guia. As peças reais podem variar das apresentadas.

1.2.2 Títulos

O manual é dividido em capítulos e parágrafos. O título do parágrafo "2.1 Formação" é um subtítulo de "2. Regulamentos de segurança". As referências a títulos ou parágrafos são marcadas com a abreviatura cap. ou par. e os números relevantes como Exemplo: "cap. 2" ou "par. 2.1".

2. REGULAMENTOS DE SEGURANÇA

2.1 FORMAÇÃO

⚠️ *Leia atentamente estas instruções antes de utilizar a máquina.*

⚠️ *Familiarize-se com os controlos e o uso adequado da máquina. Aprenda como parar o motor rapidamente. O facto de não seguir os avisos e as instruções pode conduzir a fogo e/ou lesão grave. Guarde todos os avisos e instruções para futuras consultas.*

- Nunca permita que crianças ou pessoas que não estejam familiarizadas com estas instruções utilizem o aparelho. Os regulamentos locais podem limitar a idade do operador. Este aparelho pode ser utilizado por crianças de 8 anos ou mais e por pessoas com incapacidade física, sensorial ou mental ou falta de experiência e conhecimento, caso tenham sido supervisionadas ou instruídas sobre o uso do aparelho de forma segura e compreendam os riscos envolvidos. As crianças não devem brincar com o aparelho. A limpeza e manutenção pelo utilizador não deve ser feita por crianças sem Nunca utilize a máquina se o utilizador estiver cansado ou indisposto, ou tomou medicamentos, drogas, álcool ou quaisquer substâncias que possam abrandar os seus reflexos e comprometer o seu

juízo. Mantenha em mente que o operador ou o utilizador é responsável pelos acidentes ou acontecimentos inesperados que ocorrem a outras pessoas ou à sua propriedade. É da responsabilidade do utilizador avaliar o potencial risco da área onde o trabalho será realizado e tomar todas as precauções necessárias para garantir que a sua própria segurança e a de outros, particularmente em pisos inclinados ou pisos duros, escorregadios e instáveis.

2.2 PREPARAÇÃO

Dispositivos de Proteção Individual (IPD)

- Não utilize o lançador de neve sem usar roupa adequada. Use calçado que permita uma boa aderência em superfícies escorregadias.
- Use sempre óculos de proteção ou uma viseira durante a utilização, manutenção ou reparações. A operação de qualquer máquina motorizada pode resultar em objetos estranhos sendo projetados para os olhos. Use sempre protetores auditivos à prova de ruído.

Área de trabalho/Máquina

- Verifique a área para limpar bem e remover quaisquer corpos estranhos óbvios. Por exemplo, todos os tapetes, trenós, placas, fios, etc.
- Antes de ligar o motor, verifique se desconectou todos os comandos.
- Deixe o motor e o lançador de neve ajustarem-se às temperaturas exteriores antes

de começar a limpar a neve.

Alimentação da bateria

- Leia as precauções de segurança contidas no manual da bateria.
- Verifique se a tensão de rede corresponde à tensão de alimentação.

⚠ A ligação permanente de qualquer dispositivo elétrico à rede do edifício tem que ser efetuada por um electricista qualificado, em conformidade com as normas em vigor. A ligação incorreta pode causar graves lesões pessoais, incluindo a morte.

2.3 DURANTE A OPERAÇÃO

Área de trabalho

- Não utilize a máquina em ambientes com risco de explosão, na presença de líquidos inflamáveis, gases ou pó. Os contactos elétricos e fricção mecânica podem gerar faíscas que podem incendiar o pó ou vapores.
- Trabalhe apenas à luz do dia ou com boa iluminação artificial em condições de boa visibilidade.
- Mantenha as pessoas, crianças e animais afastados da área de trabalho. Peça a outro adulto para manter as crianças sob supervisão.
- Deve agir com extrema cautela ao operar ou atravessar acessos, caminhadas ou estradas de cascalho. Fique alerta quanto aos perigos ocultos.
- Tenha cuidado com o tráfego ao utilizar a máquina perto de uma estrada.

Comportamento

- Não coloque a calha de descarga contra o vento, ou na direção de pessoas, animais, veículos, casas e qualquer outra coisa que possa ser danificada pela neve ou por objetos escondidos na neve. Nunca permita ninguém na frente da unidade.
- Nunca use o lançador de neve perto de cercas, carros, janelas, caixas de vidro, etc. sem primeiro ter ajustado o defletor na calha de descarga.
- Mantenha as mãos e os pés das peças rotativas. Mantenha sempre a sua distância da calha de descarga de neve. Mantenha sempre a abertura de descarga limpa.
- Mantenha as mãos e os pés das peças rotativas. Mantenha sempre a sua distância da calha de descarga de neve.
- Se o lançador de neve embater em corpos estranhos ou apresentar vibrações anormais, remova a bateria e inspecione cuidadosamente a máquina para verificar se não existem danos. As vibrações são, normalmente, sinónimo de um problema. Reparar qualquer dano antes de reutilizar a máquina
- Antes de deixar a máquina, desligue todos os comandos e remova a bateria.
- Antes da limpeza, reparações ou inspeções, verifique sempre se as unidades rotativas pararam, os controlos estão desativados e se a bateria foi removida.
- Nunca opere o lançador de neve a altas velocidades de transporte em superfícies escorregadias. Tenha cuidado ao fazer marcha-atrás. Olhe para trás para se certificar de que não existem obstáculos

antes e durante as operações de marcha-atrás.

- Desative a energia ao trado quando o lançador de neve é transportado ou não estiver a ser utilizado.
- Certifique-se sempre que mantém um bom equilíbrio da sua posição e segure firmemente o manípulo. Ande e nunca corra.

Limitações de uso

- Não utilize a máquina de lado num piso inclinado. Mova-se sempre de cima para baixo e, em seguida, de baixo para cima. Tenha cuidado ao mudar de direção numa inclinação. Evite encostas íngremes.
Não utilize a máquina se as proteções forem insuficientes ou se os dispositivos de
- segurança não estiverem corretamente posicionados.
- Nunca desative ou adultere os sistemas de segurança.
- Não sobrecarregue a máquina ao conduzi-la muito rápido. Não coloque as mãos dentro da calha ou do trado sem primeiro remover a bateria.

2.4 MANUTENÇÃO, ARMAZENAMENTO E TRANSPORTE

Assegure a manutenção regular e o armazenamento correto para manter a segurança da máquina.

⚠ Antes de limpar ou realizar trabalhos de manutenção, remova a bateria e leia as instruções relevantes. Use vestuário adequado e luvas protetoras sempre que as suas mãos estejam em risco.

⚠ As peças defeituosas ou desgastadas devem ser sempre substituídas e nunca reparadas. Utilize apenas peças sobresselentes originais: a utilização de peças não-originais e/ou montadas incorretamente irá comprometer a segurança da máquina, pode causar acidentes ou lesões pessoais pelas quais o fabricante não é, sob nenhuma circunstância, responsável.

Manutenção

- A bateria, se estiver danificada, tem que ser substituída apenas por uma peça genuína, pelo seu revendedor ou por um centro de assistência autorizado.

Espaço

- Deixe a máquina funcionar alguns minutos depois de lançar a neve para impedir o congelamento do coletor/impulsor
- Deixe o motor arrefecer antes de guardar o lançador de neve dentro de espaços interiores.
- Consulte sempre as instruções do guia do proprietário para obter detalhes importantes caso pretenda armazenar o lançador de neve durante um período de tempo prolongado.

Transporte

Cada vez que tiver que mover, levantar, transportar ou inclinar a máquina:

- Use luvas de trabalho pesado.
- Segure a máquina nos pontos que oferecem um aperto seguro, tendo em conta o peso e a sua divisão.

- Use um número adequado de pessoas para o peso da máquina e as características do veículo de transporte.

2.5 PROTEÇÃO AMBIENTAL

Proteger o ambiente deve ser um aspeto relevante e uma prioridade do uso da máquina, de benefício para a comunidade e o ambiente em que vivemos.

- Evite ser uma perturbação para a vizinhança.
- Respeite escrupulosamente as regulamentações locais relativas à eliminação de embalagens, óleo, combustível, filtros, peças danificadas ou qualquer outro elemento que possa ter um impacto sobre o ambiente; estes resíduos não devem ser eliminados juntamente com o comum lixo doméstico, mas devem ser eliminados separadamente e enviados para instalações de eliminação de resíduos especiais para tratamento e reciclagem. Quando a máquina é retirada de serviço, não a despeje no ambiente, mas leve-a a uma instalação de eliminação de resíduos em conformidade com os regulamentos locais em vigor.

2.6 RECICLAGEM



Não deite fora equipamento elétrico juntamente com lixo doméstico. De acordo com a Diretiva Europeia 2012/19/CE sobre resíduos de equipamentos elétricos e eletrónicos e a sua implementação em conformidade com as normas nacionais, os equipamentos

elétricos antigos devem ser recolhidos separadamente, para uma reciclagem eco-compatível. Se o equipamento elétrico é eliminado num aterro sanitário ou no chão, as substâncias nocivas podem alcançar um aquífero e entrar na cadeia alimentar, prejudicando a sua saúde e bem-estar. Para mais informações sobre como eliminar este produto, entre em contacto com a autoridade competente para a eliminação de resíduos domésticos ou com o seu distribuidor.

3. FAMILIARIZAR-SE COM A MÁQUINA

3.1 DESCRIÇÃO DA MÁQUINA E PLANEAMENTO DE USO

Esta máquina é um lançador de neve.

A máquina é alimentada eletricamente. Está equipada com uma bateria recarregável de 48V. Deve ser recarregada com uma tomada de corrente CA de 230 V usando um carregador de bateria específica (consulte o manual específico).

O motor elétrico é ativado por uma alavanca de arranque na pega, ativando o trado de libertação. O operador pode conduzir a máquina segurando-a pela pega onde se encontra a alavanca de arranque, mantendo-se sempre de pé atrás da máquina.

3.1.1 Uso a que se destina

Esta máquina foi concebida e construída para remover e limpar a neve dos passeios, jardins, acessos e outras superfícies ao nível do solo. O lançador de neve só deve ser usado para remover neve.

3.1.2 Uso indevido

Qualquer outra utilização não em conformidade com as acima mencionadas pode ser perigosa e ferir pessoas e/ou danificar bens. Os exemplos de uso indevido podem incluir, entre outros:

- Uso da máquina em superfícies acima do nível do solo, tais como telhados em casas, garagens, pórticos ou outras estruturas ou edifícios.
- Ativar o trado na presença de outros materiais que não neve (por exemplo, terra, grama, pedras, etc.),
- Puxar ou empurrar cargas.
- Não transporte passageiros.

IMPORTANTE O uso indevido da máquina invalidará a garantia, isentará o Fabricante de todas as responsabilidades e o utilizador será, conseqüentemente, responsável por todos e quaisquer danos ou lesões a si mesmo ou a outros.

3.1.3 Tipos de uso

Esta máquina destina-se a uma utilização por parte dos consumidores, ou seja, os operadores não-profissionais. A máquina destina-se apenas a uma utilização do tipo “faça você mesmo”.

IMPORTANTE A máquina deve ser utilizada por um operador.

3.2 SINAIS DE SEGURANÇA

A máquina possui vários símbolos na mesma (fig. 3). Estes são utilizados para lembrar o operador do comportamento a seguir para utilizá-la com a necessária atenção e cuidado. Significado dos símbolos:



ISOLAMENTO DUPLO- Class II:

Dispositivo no qual a proteção contra choques elétricos não se baseia exclusivamente no isolamento principal, mas também em medidas de segurança adicionais como isolamento duplo ou reforçado. Estas medidas não incluem dispositivos de ligação à terra e não dependem das condições da instalação.



AVISO! No caso de inconformidade com os regulamentos, existe o risco de morte e/ou danos a pessoas ou propriedade.



AVISO! Leia as instruções antes de operar a máquina.



PERIGO! Objetos projetados. Não direcione a calha de descarga na direção de espectadores ou animais.



PERIGO! Mantenha as pessoas, crianças e animais afastados da área de trabalho.



PERIGO! Rotação do rotor. Mantenha-se sempre afastado da abertura de descarga de neve.



PERIGO! Mantenha as mãos e os pés afastados das peças móveis.



PERIGO! Nunca coloque as mãos dentro da calha de descarga quando o trado se encontra em movimento. Pare o motor antes de desobstruir a calha de descarga.



PERIGO! Use sempre protetores auditivos.



PERIGO! Use proteção para os olhos.



PERIGO! Antes de efetuar a manutenção na máquina, retire a bateria da mesma.



AVISO! O carregador da bateria está equipado com um transformador de segurança.



PERIGO! Utilize apenas em ambientes secos.



AVISO! Leia o manual de instruções antes de usar.



AVISO! Não exponha o acumulador a temperaturas superiores a 45°C.



PERIGO! Não mergulhe o acumulador em água e não o exponha à humidade.



PERIGO! Não sujeite as baterias a um RISCO DE EXPLOÇÃO!

IMPORTANTE Quaisquer decalques danificados ou ilegíveis devem ser substituídos. Encomenda os decalques de substituição junto de um centro de assistência autorizado.



A recolha seletiva de produtos usados e embalagens permite que os materiais se reciclem e voltem a utilizar. A reutilização dos materiais reciclados ajuda a prevenir a poluição ambiental e reduz a procura de matérias primas.

Batteries



No final da sua vida útil, retire as baterias com o devido cuidado para o ambiente. A bateria contém material perigoso para si e para o ambiente. Deve ser retirada e eliminada separadamente numa instalação que aceite baterias de íões de lítio.

3.3 PRINCIPAIS COMPONENTES

A máquina é composta pelos seguintes componentes principais (fig. 1):

- A. Pega
- B. Alavanca de arranque
- C. Parte inferior da pega
- D. Manípulo de ajuste da calha
- E. Luz LED
- F. Fecho rotativo da pega
- G. Manípulo central
- H. Chave de ignição
- I. Calha de escape
- J. Deflector
- K. Trado
- L. Compartimento do trado
- M. Roda
- N. Lâmina inferior
- O. Pega de transporte
- P. Compartimento da bateria
- Q. Carregador da bateria (fornecido separadamente)
- R. Bateria (fornecida separadamente)

4. MONTAGEM

Para fins de armazenamento e transporte, alguns componentes da máquina não são instalados em fábrica e têm que ser montados após desembalar. Siga as instruções abaixo.

4.1 COMPONENTES DE MONTAGEM

A embalagem contém os componentes necessários para a montagem (fig. 4) listados na tabela seguinte:

Componente	Fig.	N.
Lançador de neve	4	1
Manípulo de ajuste da calha de descarga	4.A, 4.A1, 4.A2	1
Pega	4.B	1
Encaixe da pega	4.C	1
Espaçadores e parafusos para fixar a pega no lugar	4.D, 4.E	2
Espaçadores e parafusos para fixar a pega no lugar	4.F, 4.G	4
Chave de ignição	4.H	1
Deflector	4.I	1
Instruções	-	1

4.2 DESEMBALAR

1. Com cuidado, abra a embalagem, prestando atenção para não perder componentes.
2. Consulte a documentação na caixa, incluindo estas instruções.
3. Remova todas as peças desmontadas da caixa.

4. Levante o lançador de neve da caixa.
5. Deite fora a caixa e embalagem em conformidade com os regulamentos locais.

4.3 MONTAGEM DA PEGA

1. Monte a parte central da pega (fig. 4.C) no lançador de neve (parte inferior da pega), apertando-a com parafusos (fig. 4.D, 4.E) em ambos os lados.
2. Posicione a pega superior (fig. 4.B) na parte central e aperte-a com os parafusos e fixadores específicos (fig. 4.G, 4.F).
3. Prenda o cabo elétrico no lugar com o conector de cabo específico (fig. 4.I).

4.4 MONTAGEM DO MANÍPULO DE AJUSTE DA CALHA DE DESCARGA

1. Monte o manípulo (fig. 5.A1) usando o eixo de extensão específico (fig. 5.A), apertando-o no lugar com um pino de mola (fig. 5.A2). Certifique-se de que todos os orifícios no eixo e na junta estão alinhados.
2. Introduza o pino de mola no orifício e aperte.
3. Passe o manípulo obtido pelo suporte da pega inferior (fig. 5.B).
4. Introduza a extremidade da pega no orifício de acoplamento específico na calha, mantendo-o direito e com o punho para cima (fig. 5.C).
5. Verifique a calha de descarga rodando-a inteiramente em ambas as direções. A calha deve rodar livremente (fig. 9).

4.5 MONTAGEM DO DEFLECTOR

1. Introduza o deflector na conduta de descarga na posição vertical (fig. 6.A).
2. Ajuste as guias em ambos os lados dos ilhós de rotação (fig. 6.B).
3. Empurre até que os pinos nos orifícios específicos se encaixem com um clique.

5. CONTROLOS

5.1 CHAVE DE IGNIÇÃO

Utilizada para iniciar e parar o motor. A chave de ignição possui duas posições (fig. 8.H):

1. Chave removida – OFF (desligado) - o motor pára e não pode ser reiniciado.
2. Chave inserida - ON (ligado) - o motor pode iniciar e funcionar.

5.2 ALAVANCA DE ARRANQUE

Utilizada para iniciar e parar o motor.

- Iniciar: Pressione a chave de ignição (fig. 8.H) e puxe a alavanca de arranque (fig. 8.B).
- Parar: liberte a alavanca de arranque (fig. 8.B).

5.3 BLOQUEIO DA ALAVANCA DE ARRANQUE

Previne a ativação acidental da alavanca de arranque. Pressione a chave de ignição (fig. 8.H) para soltar a alavanca de arranque.

5.4 MANÍPULO DE AJUSTE DA CALHA DE DESCARGA

Este controla a rotação da calha de descarga para que a descarga de neve possa ser apontada na direção pretendida. Rode o manípulo (fig. 9.E) no sentido dos ponteiros do relógio ou no sentido contrário dos mesmos para ajustar a calha.

5.5 AJUSTE DO DEFLECTOR

Segure na pega (fig. 10.A) e pressione-a para libertar o bloqueio do deflector (fig. 10.B) para permitir a regulação do deflector (fig. 10.C). Mova a pega para a frente/para trás para baixar/subir o deflector, puxando a pega. Assim, que o deflector se encontrar na posição desejada, ao libertar a sua pega, o deflector fica bloqueado (clique).

5.6 INTERRUPTOR DA LUZ LED

Para ligar os faróis, empurre o interruptor (fig. 8.E) para a frente.

I = ON: luz ligada
O = OFF: luz desligada

6. UTILIZAR A MÁQUINA

IMPORTANTE

As normas de segurança a seguir durante a utilização da máquina são descritas no cap. 2. Cumpra escrupulosamente com estas instruções para evitar riscos ou perigos graves.

6.1 PREPARAÇÃO

- Verifique se o trado já não recolheu neve na posição inicial.
- Introduza a bateria no compartimento (fig. 7)

NOTA *Antes de começar a limpar a neve, deve-se aplicar o spray de silicone no trado para evitar a formação de gelo nas unidades rotativas.*

6.2 VERIFICAÇÕES DE SEGURANÇA

Após o arranque e antes de usar a máquina, é fundamental realizar os seguintes testes de segurança. Verifique se os resultados das verificações de segurança correspondem aos apresentados na tabela.

⚠ Realize sempre as verificações de segurança antes de usar a máquina.

6.2.1 Verificação de segurança geral e da funcionalidade do trado

Objeto	Resultado
Pressione a chave de ignição de desbloqueio (fig. 8.H). Pressione a alavanca de arranque.	O motor liga-se e o trado começa a rodar.
Teste de condução	Sem vibrações anormais. Nenhum som anormal.
Solte a alavanca de arranque.	O motor e o trado param imediatamente.

⚠ Se qualquer um dos resultados não coincidir com as indicações fornecidas na tabela seguinte, não utilize a máquina! Leve-a a um centro de assistência para ser inspecionada e reparada, se necessário.

6.3 ARRANQUE / OPERAÇÃO

⚠ O trado começa a girar quando o lançador de neve é ligado. Mantenha as pessoas a uma distância segura e verifique se o trado não está a tocar em pedras ou objetos que podem ser projetados.

6.3.1 Começo

1. Incline o lançador de neve ligeiramente para trás e levante ligeiramente o trado do chão.
2. Pressione e mantenha pressionado o desbloqueio da alavanca de arranque (fig. 8.H).
3. Para começar, puxe a alavanca de arranque (fig. 8.B).
4. Solte a alavanca de arranque.

⚠ Se o trado estiver bloqueado, não tente operar o motor. A máquina está equipada com uma proteção automática de “Salvaguarda do motor” quando introduzida. Aguarde alguns minutos antes de reiniciar a máquina.

6.3.2 Operação

Baixe o trado na direção do solo e comece a remover neve.

⚠ Pare sempre o motor antes de prosseguir com as operações de libertação.

6.4 PARAR

Para parar a máquina, solte a alavanca de arranque (fig. 8.B).

IMPORTANTE *Se tiver que deixar a máquina sozinha, retire a bateria.*

6.5 CONSELHOS DE OPERAÇÃO

- A neve é removida mais facilmente quando ainda está fresca. Passe novamente sobre as zonas já limpas para remover os resíduos de neve.
- Se possível, limpe a neve na direção do vento. Verificar a distância e a direção do jato de neve removida.
- Com ventos fortes, baixe o defletor para direcionar a neve descarregada na direção do solo, reduzindo a probabilidade do vento transportar a neve para as áreas erradas.
- Assim que tiver terminado o trabalho, deixe a máquina funcionar durante alguns minutos para prevenir a formação de gelo na calha de descarga.

6.5.1 Neve seca e normal

A neve com até 20 cm pode ser rapidamente removida procedendo a uma limpeza uniforme. Para neve mais profunda ou acumulada, reduza a velocidade e deixe a máquina trabalhar ao seu próprio ritmo.

6.5.2 Neve molhada ou compacta

Mova-se lentamente para a frente. Evite usar a lâmina inferior para remover a neve compacta e gelo.

IMPORTANTE *Um uso intenso da máquina com neve molhada ou compacta pode causar falhas no compartimento do trado.*

6.6 APÓS A OPERAÇÃO

- Remova imediatamente a bateria do seu compartimento.
- Limpe a restante neve na máquina com uma escova (par. 7.2).
- Mova todos os controlos para a frente e para trás algumas vezes.
- Aperte quaisquer porcas e parafusos que tenham ficado frouxos durante a operação.
- Verifique se não existem componentes soltos ou danificados. Se necessário, substitua os componentes danificados.

 **Não cubra a máquina enquanto o motor ainda estiver quente.**

7. MANUTENÇÃO

7.1 INFORMAÇÕES GERAIS

IMPORTANTE *As normas de segurança a seguir durante o uso de máquina são descritas no par. 2.4. Cumpra escrupulosamente com estas instruções para evitar riscos ou perigos graves.*

⚠ *Todas as assistências e todas as verificações de manutenção devem ser realizadas numa máquina fixa com o motor desligado. Antes de qualquer operação de manutenção, desligue o motor e remova a chave do compartimento.*

⚠ *Use vestuário adequado, luvas e óculos de proteção antes de realizar qualquer manutenção.*

- A frequência e os tipos de manutenção são resumidos na “Tabela de Manutenção”. A tabela irá ajudá-lo a manter a segurança e o desempenho da sua máquina. Resume as principais intervenções a serem realizadas e a frequência aplicável a cada uma delas. Realize a intervenção relevante de acordo com o primeiro prazo.
- O uso de peças sobresselentes e acessórios não-originais poderia afetar adversamente a operação e segurança da máquina. O fabricante rejeitará toda e qualquer responsabilidade em caso de lesões ou danos causados por essas peças.
- As peças de substituição originais são fornecidas por oficinas de assistência autorizadas e revendedores.

IMPORTANTE *Todas as operações de manutenção e ajuste não descritas no presente têm que ser realizadas pelo seu revendedor ou Centro de Assistência Autorizado.*

7.2 LIMPEZA

⚠ *Realizar as operações de limpeza com a máquina desligada. Não tente remover a neve da descarga sem primeiro:*

- **Soltar o controlo do trado.**
- **Remover a chave de ignição**
- **Remover a bateria**

Limpe sempre a máquina depois de a utilizar. Para limpar a máquina, siga as instruções abaixo:

- Pare o motor
- Remova a bateria do seu compartimento.
- Deixe o lançador de neve arrefecer.
- Limpe o lançador de neve internamente e externamente com uma escova adequada e/ou ar comprimido.

⚠ *Nunca lave o lançador de neve com água, caso contrário o dispositivo elétrico será danificado causando o risco de eletrocussão.*

8. ARMAZENAMENTO

Caso pretenda guardar a sua máquina durante mais de 30 dias:

5. Limpe meticulosamente o lançador de neve.
6. Verifique se existem danos. Se necessário, proceda às reparações necessárias.
7. Caso a pintura se encontre danificada, retoque-a para evitar ferrugem.
8. Proteja quaisquer superfícies metálicas expostas da ferrugem.

9. ASSISTÊNCIA E REPARAÇÕES

Este manual fornece todas as informações necessárias para operar a máquina e relativamente às corretas operações de manutenção básica que podem ser realizadas pelo utilizador. Quaisquer regulamentos e operações de manutenção não descritas no presente devem ser efetuados pelo seu Revendedor ou Centro de Assistência Autorizado, que têm os conhecimentos e equipamentos necessários para garantir que o trabalho é realizado corretamente, mantendo o correto grau de segurança e as condições originais de funcionamento da máquina. Quaisquer operações realizadas em centros não autorizados ou por pessoas não qualificadas invalidarão totalmente a Garantia e todas as obrigações e responsabilidades do Fabricante.

- Apenas as oficinas de assistência autorizadas podem realizar reparações e manutenção sob a garantia.
- As oficinas de assistência autorizadas apenas utilizam peças sobresselentes originais. As peças sobresselentes e acessórios originais foram especificamente concebidos para máquinas.
- As peças sobresselentes e acessórios não originais não são aprovadas. O uso de peças sobresselentes e acessórios não originais implicam a expiração da garantia.
- É aconselhável enviar a sua máquina uma vez por ano para uma oficina de assistência autorizada para efeitos de manutenção, assistência e inspeção de segurança do dispositivo.

10. COBERTURA DA GARANTIA

Globe Tools garante que este produto para exteriores se encontra livre de defeitos de material ou fabrico durante 12 meses de uso comercial e 24 meses de uso pessoal a partir da data de compra pelo comprador original, sujeita às limitações abaixo. Por favor, guarde a sua fatura como comprovativo da data de compra.

Esta garantia não abrange danos ou responsabilidades causadas pelo uso incorreto, abuso, atos acidentais ou intencionais pelo utilizador, manipulação indevida, uso não razoável, negligência, incumprimento do utilizador final em seguir os procedimentos de funcionamento referidos no manual de instruções, tentativa de reparação por um profissional não qualificado, reparações, modificações ou usos não autorizados dos acessórios e/ou peças anexas que não sejam especificamente recomendados pela parte autorizada.

Esta garantia não cobre correias, escovas, sacos, lâmpadas ou qualquer peça cujo desgaste normal resulte na substituição necessária durante o período de garantia. Exceto se for especificado pela lei aplicável, esta garantia não abrange os custos de transporte ou os artigos consumíveis, tais como os fusíveis.

Esta garantia limitada é nula se as marcas de identificação original do produto (marca registada, número de série, etc.) tiverem sido danificadas, alteradas ou retiradas ou, se o produto não for comprado por um revendedor autorizado ou, se o produto for vendido como DEFEITUOSO e/ou COM TODAS AS FALHAS.

Sujeitas a todas as normas locais aplicáveis, as disposições desta garantia limitada substituem qualquer outra garantia por escrito, quer explícita ou implícita, escrita ou oral, incluindo qualquer garantia de CAPACIDADE DE EXPLORAÇÃO OU APTIDÃO PARA UM FIM PARTICULAR. NUNCA SEREMOS EM QUALQUER CASO RESPONSÁVEIS POR DANOS ESPECIAIS, INCIDENTAIS, CONSEQUENTES OU ACIDENTAIS. A NOSSA RESPONSABILIDADE MÁXIMA NÃO EXCEDERÁ O PREÇO REAL DE AQUISIÇÃO PAGO POR SI PELO PRODUTO.

Esta garantia só é válida na União Europeia, Austrália e Nova Zelândia. Fora destas áreas, agradecemos que contacte o seu revendedor autorizado de ferramentas Greenworks para determinar se se aplica uma outra garantia.

11. TABELA DE MANUTENÇÃO

Intervenção	Frequência	Frequência
Verificações de segurança/ controlos de verificação	Antes de cada uso	6.2
Verifique sempre se os dispositivos elétricos estão intactos e a funcionar corretamente	Antes de cada uso	6.2
Verifique se o trado gira livremente	Antes de cada uso	6.2.1
Aplique spray de silicone sobre o trado para evitar a formação de gelo	Antes de cada uso	6.3
Verifique se todas as ligações roscadas estão apertadas. Aperte, se necessário.	Antes e depois de cada utilização	4
Verifique se a alavanca de arranque só é ativada quando se liberta a alavanca de arranque desengatada	Antes de cada uso	5.3
Limpeza e inspeção gerais	No final de cada operação	7.2

12. IDENTIFICAÇÃO DE PROBLEMAS

PROBLEMA	CAUSA PROVÁVEL	SOLUÇÃO
1. Sem arranque	A bateria não está introduzida ou está incorretamente introduzida	Verifique se a bateria está corretamente introduzida
	Proteção de sobrecarga ativada	Aguarde alguns segundos para a reinicialização automática.
	O trado está ligado e o motor não consegue arrancar.	Solte imediatamente o controlo de arranque e remova o obstáculo. Tente e ligue novamente.
2. O motor pouco gira	Trado ou calha de descarga obstruídos, bloqueados por obstáculos ou danificados.	Limpe o trado e a calha. Remova qualquer sujidade ou corpos estranhos. Substitua se estiver danificado.
	O condensador está avariado.	Contacte a assistência ou o revendedor.
3. O motor pára repentinamente	Anomalia de funcionamento da parte elétrica	Contacte a assistência ou o revendedor.
	Proteção de sobrecarga ativada	Aguarde 10 minutos e tente novamente.
4. Vibrações excessivas	Peças soltas ou trado ou rotor danificado.	Aperte todos os dispositivos de fixação. Substitua as peças danificadas no centro de assistência autorizado.
	Pega não corretamente posicionada.	Certifique-se que a pega está apertada na sua posição.
5. Perda ou abrandamento de neve projetada	Calha de descarga bloqueada.	Limpe a calha de descarga.
	Trado bloqueado.	Remova qualquer sujidade ou corpos estranhos do trado.
6. O lançador de neve deixa uma leve camada de neve no chão	Lâmina do trado desgastada	Contacte o centro de assistência autorizado.

Caso os problemas persistam após ter realizado as operações acima, contacte o seu revendedor.



CUPRINS

1. GENERALITĂȚI.....	1
3. FAMILIARIZAREA CU MAȘINA.....	5
3.1 Descrierea mașinii și utilizarea prevăzută.....	5
3.2 Semnalizare de securitate.....	6
3.3 Componente principale.....	7
4. MONTARE.....	7
5. COMENZI DE CONTROL.....	8
5.1 Cheie de contact.....	8
5.2 Manetă de pornire.....	8
5.3 Blocarea manetei de pornire.....	8
5.4 Pârghie de orientare a jgheabului de deversare.....	8
5.5 Orientarea deflectorului.....	8
5.6 Întrerupător cu lumini led.....	8
6. UTILIZAREA MAȘINII.....	8
6.1 Operațiuni premergătoare utilizării.....	8
6.2 Controale de siguranță.....	8
6.3 Pornire / funcționare.....	9
6.4 Oprire.....	9
6.5 Recomandări de utilizare.....	9
6.6 După utilizare.....	9
7. ÎNTREȚINERE.....	10
7.1 Generalități.....	10
7.2 Curățare.....	10
8. DEPOZITAREA.....	10
9. ASISTENȚĂ ȘI REPARAȚII.....	10
10. ACOPERIREA GARANȚIEI.....	11
11. TABEL ÎNTREȚINERI.....	12
12. IDENTIFICAREA INCONVENIENȚELOR... ..	12

1. GENERALITĂȚI

1.1 CITIREA MANUALULUI

Anumite paragrafe conțin informații extrem de importante; de aceea, în scopul garantării siguranței și protecției la locul de muncă sau în timpul funcționării mașinii, sunt subliniate astfel:

OBSERVAȚIE sau **IMPORTANT** *Precizează anumite detalii sau alte elemente în afara celor indicate anterior; neglijarea lor duce la deteriorarea mașinii sau a bunurilor din jur.*

Simbolul  indică un pericol. Nerespectarea avertismentului poate cauza vătămări corporale personale sau ale terților ori/și la daune.

Paragrafele evidențiate de un chenar cu margine cu puncte gri indică caracteristicile opționale neprezente pe toate modelele din acest manual. Verificați dacă funcția respectivă este prezentă pe propriul dvs. model.

Toate indicațiile precum „anterior”, „posterior”, „dreapta” și „stânga” se referă la pozițiile diverselor elemente față de operatorul aflat pe scaun.

1.2 REFERINȚE

1.2.1 Figuri

Figurile din aceste instrucțiuni de utilizare sunt numerotate cu 1, 2, 3 etc.

Componentele indicate în figuri sunt marcate cu literele A, B, C etc.

O referință la componenta C din figura 2 este indicată prin cuvintele: „Vezi fig. 2 C” sau, pur și simplu, prin „(fig. 2 C)”.

Figurile sunt orientative. Piesele efective pot fi diferite față de cele reprezentate.

1.2.2 Titluri

Manual este împărțit în capitole și paragrafe. Titlul paragrafului „2.1 Formare” este un subtitlu al capitolului „2. Norme de siguranță”. Referințele la titluri sau paragrafe sunt indicate prin abrevierea cap. sau par. și numărul corespunzător. Exemplu: „cap. 2” sau „par. 2.1”.

2. NORME DE SIGURANȚĂ

2.1 FORMARE

⚠ Citiți cu atenție instrucțiunile înainte de a utiliza mașina.

⚠ Familiarizați-vă cu comenzile și modul adecvat de folosire a mașinii. Deprindeți-vă să opriți rapid motorul. Nerespectarea avertismentelor și instrucțiunilor poate cauza incendii și/sau vătămare corporală gravă. Păstrați toate instrucțiunile legate de măsurile de siguranță la îndemână, pentru a le citi ulterior.

- Nu lăsați niciodată copiii sau persoanele care nu și-au însușit instrucțiunile să folosească mașina. Legile locale pot stabili vârsta minimă la care utilizatorul poate folosi mașina.
- Acest echipament poate fi utilizat de copiii cu vârstă mai mare de 8 ani, precum și de persoane cu capacități fizice, senzoriale sau mentale reduse sau de persoane care nu dețin experiența și cunoștințele necesare, doar dacă acestea sunt supravegheate sau instruite pentru a utiliza echipamentul în condiții de siguranță, înțelegând pericolele pe care le presupune. Li se interzice copiilor să se joace cu echipamentul. Curățarea și întreținerea normală nu pot fi efectuate de copii fără a fi supravegheați.

- Nu utilizați niciodată mașina dacă sunteți obosit, vă simțiți rău sau dacă ați luat medicamente, ați consumat droguri, alcool ori alte substanțe nocive care pot afecta reflexele sau atenția.
- Amintiți-vă că operatorul sau utilizatorul este responsabil de accidente sau situațiile neprevăzute care pot apărea și care pot afecta persoanele sau bunurile acestora. Utilizatorul este responsabil de evaluarea riscurilor potențiale pe terenul pe care va lucra, el fiind obligat să adopte toate precauțiile necesare pentru garantarea propriei siguranțe și a celor din jur, mai ales pe terenurile în pantă, accidentate, alunecoase sau fără stabilitate.

2.2 OPERAȚIUNI PREMERGĂTOARE UTILIZĂRII

Echipamente individuale de protecție (EIP)

- Nu utilizați plugul de zăpadă fără a purta îmbrăcăminte corespunzătoare.
- Purtați încălțăminte care permite o bună aderență pe suprafețe alunecoase.
- Purtați întotdeauna ochelari de protecție sau o vizieră în timpul utilizării, întreținerii sau reparațiilor. În timpul funcționării, mașinile motorizate ar putea proiecta corpuri străine în ochi..
- Purtați căști antifonice.

Zona de lucru / Mașina

- Verificați cu atenție zona de curățat și îndepărtați eventualele corpuri străine evidente. De exemplu,

preșuri de ușă, glisiere, mese, cabluri etc.

- Înainte de a porni motorul, asigurați-vă că ați deconectat toate comenzile.
- Înainte de a începe să curățați zăpada, așteptați ca motorul și mașina să se adapteze la temperatura externă

Alimentare cu baterie

- Citiți cu atenție măsurile de siguranță din manualul bateriei.
- Asigurați-vă că tensiunea de la rețea corespunde tensiunii de alimentare.

⚠ Legarea permanentă a oricărui aparat electric la rețeaua de alimentare a clădirii trebuie să fie realizată de un electrician calificat, în conformitate cu normele în vigoare. Conectările incorecte pot provoca accidente grave, chiar mortale.

2.3 ÎN TIMPUL UTILIZĂRII

Zona de lucru

- Nu folosiți mașina în spații supuse riscului de explozie, în apropierea unor lichide inflamabile, gaze sau praf. Contactele electrice sau fricțiunile mecanice pot genera scintile care pot incendia praful sau vaporii.
- Lucrați numai la lumina zilei sau cu un bun sistem de iluminare și în condiții de vizibilitate bună.
- Nu le permiteți altor persoane, copiilor și animalelor să se apropie de zona de lucru. Copiii trebuie să fie supravegheați de un alt adult.
- Fiți deosebit de atenți când folosiți mașina pe alei cu

pietriș, trotuare și străzi sau când traversați. Fiți atenți la pericolele ascunse.

- Atunci când utilizați mașina aproape de drum, fiți atenți la trafic.

Modalități de comportament

- Nu orientați deschizătura jgheabului de deversare contra vântului sau spre persoane, animale, vehicule, locuințe sau orice altceva poate fi afectat de zăpadă sau de obiectele ascunse în zăpadă. Nu îi permiteți niciunei persoane să se oprească în fața mașinii.
- Nu utilizați niciodată plugul de zăpadă în apropierea gardurilor, automobilelor, ferestrelor, gardurilor din sticlă etc. fără a fi reglat în mod corespunzător deviația jgheabului de deversare.
- Nu vă apropiați mâinile și picioarele de organele rotative. Păstrați întotdeauna distanța față de deschiderea jgheabului de deversare a zăpezii.
- Dacă plugul de zăpadă lovește obstacole sau prezintă vibrații anormale, îndepărtați bateria și analizați-o cu atenție pentru a vă asigura că nu a suferit daune. În mod normal, vibrațiile indică prezența unei probleme. Reparați eventualele daune înainte de a reutiliza mașina.
- Înainte de a vă îndepărta de mașină, deconectați toate comenzile și îndepărtați bateria.
- Înainte de a începe să curățați, să reparați sau să efectuați verificări, asigurați-vă întotdeauna că organele rotative sunt oprite, că comenzile au fost dezarmate și bateria a fost îndepărtată.

- Nu folosiți mașina la viteze de transport mari pe suprafețe alunecoase. Fiți atenți la deplasarea înapoi. Uitați-vă înapoi înainte și în timp ce folosiți marșarierul pentru a vă asigura că nu sunt obstacole.
- Dezactivați melcul în timpul transportării mașinii sau atunci când nu o folosiți.
- Asigurați-vă că aveți întotdeauna un echilibru bun și că prindeți ferm ghidonul. Umblați, nu alegrați niciodată.

Limitări de utilizare

- Nu utilizați mașina în pantă. Deplasați-vă întotdeauna de sus în jos, apoi de jos în sus. Fiți atenți atunci când schimbați direcția în pantă. Evitați pantele abrupte.
- Nu folosiți mașina dacă protecțiile sunt insuficiente sau dacă dispozitivele de siguranță nu au fost poziționate corect.
- Nu dezarmați și nu umblați la sistemele de securitate de pe mașină.
- Nu supraîncărcați mașina conducând-o la o viteză prea mare.
- Nu vă introduceți mâinile în zona de descărcare a melcului înainte de a fi îndepărtat bateria.

2.4 ÎNTREȚINERE, DEPOZITARE ȘI TRANSPORT

Efectuarea unei întrețineri periodice și a unei depozitări corecte menține siguranța mașinii.

⚠ *Îndepărtați bateria și citiți instrucțiunile, înainte de a începe intervențiile de*

curățare sau întreținere în general. Purtați echipamentul de protecție (inclusiv mănușile) pentru a evita apariția unor situații de risc.

⚠ ***Piese deteriorate sau uzate trebuie să fie înlocuite și nu reparate. Folosiți doar piese de schimb originale: utilizarea pieselor de schimb neoriginale și/sau incorect montate compromite siguranța mașinii, poate cauza accidente sau daune persoanelor și înlătură orice responsabilitate și obligație din partea Constructorului.***

Întreținere

- Bateria, dacă este deteriorată, trebuie înlocuită exclusiv cu un cablu original, de către vânzător sau de un centru specializat.

Depozitarea

- Lăsați mașina pornită câteva minute după lansarea zăpezii pentru a evita congelarea colectorului/rotorului.
- Lăsați motorul să se răcească înainte de a depozita plugul de zăpadă într-un spațiu închis.
- Țineți mereu cont de instrucțiunile de utilizare pentru detaliile importante dacă plugul de zăpadă trebuie depozitat pentru o perioadă îndelungată.

Transport

De fiecare dată când este necesar să manipulați sau transportați mașina, procedați astfel:

- Purtați mănuși de protecție robuste;

- Prindeți mașina în punctele care garantează o priză sigură, ținând cont de greutatea ei și de repartizarea acesteia
- Folosiți un număr de persoane corespunzător greutății mașinii și caracteristicilor mijlocului de transport.
- În timpul transportului, asigurați-vă că mașina este bine fixată de mijlocul de transport.

2.5 OCROTIREA MEDIULUI ÎNCONJURĂTOR

Ocrotirea mediului înconjurător reprezintă un aspect important și prioritar atunci când utilizăm mașina, spre beneficiul unei coabitări civilizate și a mediului în care trăim.

- Evitați să deranjați persoanele din vecinătate.
- Respectați cu strictețe normele în vigoare la nivel local pentru eliminarea ambalajelor, uleiurilor, carburantului, filtrelor, părților deteriorate sau a oricărui alt element ce ar putea afecta mediul înconjurător; aceste deșeuri nu vor fi aruncate în lada de gunoi, ci vor fi separate și duse la centrele de colectare autorizate, care se vor ocupa de reciclarea materialelor în cauză.
- Când mașina nu mai este utilizabilă, nu o lăsați în mediul înconjurător ci contactați un centru de colectare, conform normativelor în vigoare la nivel local.

2.6 RECICLARE



Nu aruncați aparaturile electrice împreună cu

deșeurile menajere. Conform Directivei Europene 2012/19/CE cu privire la eliminarea deșeurilor care provin de la aparaturile electrice și electronice și la implementarea acesteia în legislația națională, aparaturile electrice scoase din uz trebuie să fie colectate separat, pentru a putea fi refolosite în mod eco-compatibil. Dacă aparatele electrice sunt aruncate în mediul înconjurător sau în groapa de gunoi, substanțele dăunătoare se pot infiltra în pătura de apă de unde pot intra în circuitul apei și deci în alimente, dăunând sănătății și bunăstării dumneavoastră. Pentru informații mai detaliate cu privire la acest produs, contactați Instituția competentă în eliminarea deșeurilor menajere sau Vânzătorul de la care l-ați achiziționat.

3. FAMILIARIZAREA CU MAȘINA

3.1 DESCRIEREA MAȘINII ȘI UTILIZAREA PREVĂZUTĂ

Aastă mașină este un plug de zăpadă. Mașina este alimentată electric. Este prevăzută cu un bloc de alimentare pe baterie reîncărcabilă de 48V. Se reîncarcă la o priză de curent de 230 V C.A. prin încărcătorul corespunzător (a se vedea manualul specific). Motorul electric activat de la o manetă de pornire amplasată pe mâner acționează melcul de curățare. Operatorul poate conduce mașina prinzând-o de mânerul pe care este situată maneta de pornire, mereu din poziția în picioare, din spatele mașinii.

3.1.1 Utilizare prevăzută

Această mașină a fost proiectată și construită pentru lopătarea, dezăpezirea și eliminarea zăpezii de pe trotuare, din grădini, drumuri de acces și de pe alte suprafețe de la nivelul solului. Plugul de zăpadă trebuie să fie utilizat exclusiv pentru îndepărtarea zăpezii.

3.1.2 Utilizare necorespunzătoare

Orice altă utilizare poate fi periculoasă și poate provoca daune persoanelor și/sau bunurilor. Sunt considerate utilizări necorespunzătoare (fără a se limita însă la următoarele exemple):

- Folosirea mașinii pe suprafețe deasupra nivelului solului, cum sunt acoperișurile caselor, garaje, porticuri sau alte structuri sau clădiri.
- Activarea melcului în apropierea unor elemente, altele decât zăpada (de ex. pământ, iarbă etc.).
- Antrenarea sau împingerea sarcinilor.
- Nu transportați pasageri.

IMPORTANT *Utilizarea necorespunzătoare a mașinii atrage cu sine anularea garanției și declinarea oricărei responsabilități din partea Fabricantului, utilizatorul trebuind să suporte consecințele pentru daunele sau vătămarea personală ori a terților.*

3.1.3 Tipologia utilizatorilor

Această mașină este destinată folosirii de către consumatori, adică de operatori neprofesioniști. A fost proiectată pentru amatori.

IMPORTANT *Mașina trebuie folosită de un singur operator*

3.2 SEMNALIZARE DE SECURITATE

Pe mașină apar diverse simboluri (fig. 3). Acestea au rolul de a-i aminti operatorului ce comportament trebuie să adopte pentru a o utiliza cu atenția și grija necesare. Semnificația simbolurilor



ATENȚIE! În caz de nerespectare a normelor, există riscul de deces și/sau daune aduse persoanelor sau lucrurilor.



ATENȚIE! Citiți instrucțiunile înainte de a utiliza mașina.



PERICOL! Proiectare de obiecte. Nu îndreptați jgheabul de deversare spre persoanele prezente sau animale.



PERICOL! Nu permiteți ca persoanele, copiii și animalele să se apropie de zona de lucru.



PERICOL! Rotor în rotație. Păstrați distanța față de orificiul de descărcare a zăpezii.



PERICOL! Nu vă apropiați mâinile și picioarele de părțile rotative.



PERICOL! Este interzis să vă introduceți mâinile în canalul de expulsie cu melcul în mișcare. Opriti motorul înainte de a goli jgheabul de deversare.



PERICOL! Purtați căști de protecție.



PERICOL! Purtați ochelari de protecție.



PERICOL! Înainte de a efectua întreținerea mașinii, îndepărtați bateria de pe aceasta.



ATENȚIE! Alimentator prevăzut cu transformator de siguranță.



PERICOL! A se utiliza doar într-un mediu uscat.



ATENȚIE! Citiți manualul de instrucțiuni înainte de folosire



ATENȚIE! Nu expuneți acumulatorul la soare când temperatura este mai mare de 45°C.



PERICOL! Nu introduceți acumulatorul în apă și nu-l expuneți la umezeală



PERICOL! Nu aruncați bateriile în foc. RISC DE EXPLOZIE!

IMPORTANT *Etichetele adezive deteriorate sau care nu mai pot fi citite trebuie înlocuite. Solicitați alte etichete la centrul de asistență autorizat din zona dvs.*



Colectarea separată a produselor și ambalajelor folosite permite ca materialele să fie reciclate și folosite din nou. Refolosirea de materiale reciclate ajută la

prevenirea poluării mediului înconjurător și reduce cererea de materii prime.

Batteries



La sfârșitul duratei lor de funcționare, eliminați bateriile cu grija datorată mediului. Bateria conține materiale ce sunt periculoase pentru dvs. și pentru mediu. Trebuie să fie îndepărtate și eliminate separat la unități de reciclare ce acceptă baterii litiu-ion.

3.3 COMPONENTE PRINCIPALE

Mașina este construită din următoarele componente principale (fig. 1):

- A. Ghidon
- B. Manetă de pornire
- C. Partea de jos a ghidonului
- D. Pârghie de orientare a jgheabului
- E. Becuri led
- F. Închidere articulație ghidon
- G. Ghidon central
- H. Cheie de contact
- I. Jgheab de deversare
- J. Deflector
- K. Melc
- L. Carcasă melc
- M. Roată
- N. Lamă inferioară
- O. Mâner de transport
- P. Compartiment baterie
- Q. Încărcător baterie (furnizat separat)
- R. Baterie (furnizată separat)

4. MONTARE

Din motive de înmagazinare și transport, câteva componente ale mașinii sunt furnizate separat din fabrică, dar trebuie să fie montate imediat după îndepărtarea ambalajului, conform instrucțiunilor de mai jos.

4.1 COMPONENTE PENTRU MONTAJ

În ambalaj sunt incluse componentele pentru montaj (fig. 4) enumerate în tabelul de mai jos:

Element	Fig.	Nr.
Plug de zăpadă	4	1
Pârghie de orientare a jgheabului de deversare	4.A, 4.A1, 4.A2	1
Ghidon	4.B	1
Cuplare ghidon	4.C	1
Distanțiere și șuruburi de fixare ghidon	4.D, 4.E	2
Distanțiere și șuruburi de fixare ghidon	4.F, 4.G	4
Cheie de contact	4.H	1
Deflector	4.I	1
Instrucțiuni	-	1

4.2 DEZAMBALAREA

1. Deschideți cutia cu grijă, fiind atenți să nu pierdeți componentele.
2. Consultați documentele din cutie, inclusiv aceste instrucțiuni.
3. Scoateți din cutie toate elementele nemontate.
4. Ridicați plugul de zăpadă din cutie.
5. Eliminați cutia și ambalajele conform reglementărilor locale.

4.3 MONTAREA MÂNERULUI

1. Montați partea centrală a ghidonului (fig. 4.C) pe plugul de zăpadă (partea de jos a ghidonului), fixându-l cu șuruburi (fig. 4.D, 4.E) pe ambele laturi.
2. Poziționați ghidonul superior (fig. 4.B) pe acela central și fixați-l cu șuruburile și sistemul de blocare corespunzătoare (fig. 4.G, 4.F).
3. Blocați cablul electric cu piesa corespunzătoare de ghidare a cablului (fig. 4.I).

4.4 MONTAREA PÂRGHIEI DE ORIENTARE A JGHEABULUI DE DEVERSARE

1. Asamblați pârghia (fig. 5.A1) cu arborele de prelungire corespunzător (fig. 5.A), fixându-l cu pana elastică (fig. 5.A2). Asigurați-vă că găurile arborelui și ale punctului de îmbinare sunt aliniate.
2. Introduceți pana elastică în orificiu și fixați-o.

3. Treceți apoi pârghia astfel rezultată prin suportul corespunzător al ghidonului de jos (fig. 5.B).
4. Introduceți capătul pârghiei în orificiul de cuplare corespunzător jgheabului, menținând-o în poziție dreaptă cu mânerul în sus (fig. 5.C).
5. Verificați jgheabul de deversare rotindu-l complet în ambele direcții. Jgheabul trebuie să se rotească liber (fig. 9).

4.5 MONTARE A DEFLECTORULUI

1. Introduceți deflectorul pe coșul de descărcare în poziție dreaptă (fig. 6.A).
2. Cuplați penele pe ambele laturi în fantele de rotație (fig. 6.B).
3. Împingeți până când știfturile se prind în orificiile corespunzătoare (clic).

5. COMENZI DE CONTROL

5.1 CHEIE DE CONTACT

Permite oprirea și pornirea motorului. Cheia de contact are două poziții (fig. 8.H):

1. Cheie scoasă - OFF - motorul se oprește și nu poate fi pornit.
2. Cheie în contact - ON - motorul poate fi pornit și pus în funcțiune.

5.2 MANETĂ DE PORNIRE

Permite oprirea și pornirea motorului.

- Pornire: Apăsăți cheie de contact (fig. 8.H) și trageți maneta de pornire (fig. 8.B).
- Oprire: eliberați maneta de pornire (fig. 8.B).

5.3 BLOCAREA MANETEI DE PORNIRE

Împiedică activarea accidentală a manetei de pornire. Apăsăți cheie de contact (fig. 8.H) pentru a debloca maneta de pornire.

5.4 PÂRGHIE DE ORIENTARE A JGHEABULUI DE DEVERSARE

Comandă rotirea jgheabului de deversare permițând orientarea descărcării zăpezii în

direcția dorită. Rotiți manivela (fig. 9.E) în sens orar/antiorar pentru orientarea jgheabului.

5.5 ORIENTAREA DEFLECTORULUI

Prindeți mânerul (fig. 10.A) și apăsați-l pentru a desprinde blocul deflector (fig. 10.B) permițând astfel reglarea deflectorului (fig. 10.C).

Mutați mânerul în față/spate pentru a coborî/ridica deflectorul, cu mânerul tras.

Odată ce ați adus deflectorul în poziția dorită, eliberarea prizei blochează deflectorul (clic).

5.6 ÎNTRERUPĂTOR CU LUMINI LED

Pentru a aprinde farurile, împingeți în față întrerupătorul (fig. 8.E).

I = ON: lumini aprinse

O = OFF: lumini stinse

6. UTILIZAREA MAȘINII

IMPORTANT Normele de siguranță care trebuie respectate în timpul folosirii mașinii sunt descrise în cap. 2. Respectați cu strictețe aceste indicații pentru a nu vă confrunța cu riscuri grave sau cu pericole.

6.1 OPERAȚIUNI PREMERGĂTOARE UTILIZĂRII

- Verificați dacă în poziția de pornire, melcul nu este deja în priză pe zăpadă.
- Introduceți bateria în compartimentul corespunzător (fig. 7)

OBSERVAȚIE Înainte de a începe să îndepărtați zăpada, se recomandă să aplicați spray cu silicon pe melc pentru a evita formarea de gheață pe organele în mișcare.

6.2 CONTROALE DE SIGURANȚĂ

După pornire și înainte de a folosi mașina, este obligatoriu să efectuați următoarele teste de siguranță. Asigurați-vă că rezultatele controalelor de siguranță corespund informațiilor din tabel.

 **Efectuați întotdeauna controalele de siguranță înainte de folosire.**

6.2.1 Control de siguranță general și funcționarea melcului

Subiect	Rezultat
Apăsați butonul de deblocare (fig. 8.C). Apăsați maneta de prindere.	Motorul pornește și melcul începe să se rotească.
Ghid de probă	Nicio vibrație anormală. Niciun sunet anormal.
Eliberați maneta de prindere.	Motorul și melcul se opresc imediat.

⚠ *Dacă un singur rezultat nu este corespunzător cu rezultatele din tabelele de mai jos, se interzice folosirea mașinii. Duceți mașina la un centru de asistență pentru controalele aferente și pentru reparație.*

6.3 PORNIRE / FUNCȚIONARE

⚠ *Pornirea plugului de zăpadă pune melcul în rotație. Îndepărtați persoanele la o distanță de siguranță și asigurați-vă că melcul nu atinge pietre sau obiecte care pot fi lansate.*

6.3.1 Pornire

1. Înclinați ușor plugul de zăpadă în spate și ridicați puțin melcul de pe sol.
2. Apăsați și mențineți apăsat dispozitivul de deblocare a manetei de pornire (fig. 8.H).
3. Pentru a porni, trageți maneta de pornire (fig. 8.B).
4. Eliberați dispozitivul de deblocare a manetei de pornire.

⚠ *Dacă melcul este blocat, nu încercați să puneți motorul în funcțiune. Dacă mașina este prevăzută cu o protecție automată a motorului, atunci când aceasta este cuplată, așteptați câteva secunde înainte de a reporni mașina.*

6.3.2 Utilizare

Coborâți melcul spre teren și începeți să îndepărtați zăpada.

⚠ *Opriti întotdeauna motorul înainte de a efectua operațiuni de deblocare.*

6.4 OPRIRE

Pentru a opri mașina, eliberați maneta de pornire (fig. 8.B).

IMPORTANT *Dacă trebuie să vă îndepărtați de mașină, extrageți bateria.*

6.5 RECOMANDĂRI DE UTILIZARE

- Îndepărtarea zăpezii este mai eficientă atunci când aceasta este încă proaspătă. Treceți din nou peste zonele deja curățate pentru a îndepărta resturile de zăpadă.
- Dacă este posibil, eliminați zăpada în direcția vântului. Verificați distanța și direcția jetului de zăpadă expulzată.
- În caz de vânt puternic, coborâți deflectorul astfel încât să direcționați spre sol zăpada descărcată, reducând probabilitatea ca vântul să o transporte în zone necorespunzătoare.
- La sfârșitul activității de lucru, lăsați câteva minute mașina în mișcare pentru a evita formarea de gheață în jghebul de deversare.

6.5.1 Zăpadă uscată și normală

Zăpada de până la 20 cm grosime poate fi îndepărtată rapid prin îndepărtarea cu viteză uniformă. În caz de zăpadă adâncă sau cu acumulări, reduceți viteza și lăsați mașina să lucreze în ritmul său.

6.5.2 Zăpadă umedă și compactă

Înaintați lent. Evitați să folosiți lama de jos pentru a îndepărta zăpada compactă și gheața.

IMPORTANT *Folosirea intensă a mașinii pe zăpadă umedă și compactă poate cauza defecțiuni la locașul melcului.*

6.6 DUPĂ UTILIZARE

- Îndepărtați imediat bateria din compartimentul corespunzător.
- Curățați cu o perie toată zăpada rămasă pe mașină (par. 7.2).
- Mutați toate comenzile în față și în spate, de mai multe ori.
- Strângeți, dacă este cazul, șuruburile și bolțurile care s-au destrâns în timpul utilizării.
- Asigurați-vă că nu există elemente slăbite sau deteriorate. Dacă este nevoie, înlocuiți componentele deteriorate.

⚠ *Nu acoperiți mașina atâta timp motorul mai este cald.*

7. ÎNTREȚINERE

7.1 GENERALITĂȚI

IMPORTANT Normele de siguranță care trebuie respectate în timpul operațiunilor de întreținere sunt descrise în par. 2.4. Respectați cu strictețe aceste indicații pentru a nu vă confrunța cu riscuri grave sau cu pericole

⚠ *Toate controalele și intervențiile de întreținere trebuie să fie efectuate cu mașina oprită și motorul stins. Înainte de orice intervenție de întreținere, stingeți motorul și scoateți cheia din contact.*

⚠ *Purtați îmbrăcăminte corespunzătoare, mănuși și ochelari înainte de a efectua operațiuni de întreținere.*

- Frecvențele și tipurile de intervenție sunt descrise în „Tabelul pentru întreținere”. Tabelul de mai jos are scopul de a vă ajuta să păstrați eficiența și siguranța mașinii dvs. Aici sunt indicate principalele intervenții de întreținere și intervalele de execuție pentru fiecare din ele. Efectuați acțiunea aferentă în funcție de prima scadență care are loc.
- Utilizarea pieselor de schimb și a accesoriilor neoriginale poate avea efecte negative asupra funcționării și siguranței mașinii. Constructorul nu își asumă nicio răspundere în caz de daune sau vătămări cauzate de aceste produse.
- Piese de schimb originale sunt furnizate la atelierelor de asistență și la revânzătorii autorizați.

IMPORTANT *Toate operațiunile de întreținere și de reglare care nu sunt descrise în acest manual trebuie efectuate de vânzătorul dvs. sau la un centru specializat.*

7.2 CURĂȚARE

⚠ *Efectuați operațiunile de curățare cu mașina oprită. Nu încercați să îndepărtați zăpada de pe sistemul de descărcare mai înainte de a:*

- **Elibera comanda de activare a melcului**
- **Scoate cheia din contact**
- **Extrage bateria**

Curățați întotdeauna mașina după folosire. Pentru curățare, respectați instrucțiunile următoare:

- Opriți motorul.
- Îndepărtați bateria din compartimentul său.
- Lăsați plugul să se răcească

- Curățați plugul de zăpadă în interior și în exterior cu o perie potrivită și/sau cu aer comprimat.

⚠ *Nu spălați niciodată plugul cu apă, altfel dispozitivele electrice vor fi deteriorate cauzând pericolul de electrocutare.*

8. DEPOZITAREA

Dacă mașina trebuie depozitată o perioadă mai mare de 30 de zile:

1. Curățați cu grijă plugul de zăpadă.
2. Asigurați-vă că plugul de zăpadă nu este deteriorat. Dacă este nevoie, efectuați reparații.
3. Dacă vopseaua a fost deteriorată, retușați-o pentru a preveni formarea ruginii.
4. Protejați suprafețele metalice expuse ruginii.

9. ASISTENȚĂ ȘI REPARAȚII

Acest manual furnizează toate informațiile necesare pentru condusul mașinii și pentru o întreținere de bază corectă, care poate fi efectuată de utilizator. Toate intervențiile de întreținere și reglare care nu au fost descrise în acest manual se vor efectua numai de vânzătorul de la care ați achiziționat mașina sau la un centru specializat, care dispune de cunoștințele și instrumentele necesare în scopul executării corecte a operațiilor păstrând intactă siguranța originală a mașinii. Operațiile executate în centrele neautorizate sau neadecvate sau de persoane necalificate anulează orice formă de garanție, și declină orice sarcină sau responsabilitate din partea Fabricantului.

- Doar atelierelor de service autorizate au dreptul de a efectua reparațiile și întreținerea în garanție.
- Atelierelor de service autorizate folosesc exclusiv piese de schimb originale. Piese de schimb și accesoriile originale au fost proiectate special pentru acest tip de mașini.
- Piese de schimb și accesoriile neoriginale nu sunt aprobate, utilizarea pieselor de schimb și a accesoriilor neoriginale duc la anularea garanției.
- Se recomandă să duceți mașina o dată pe an la un atelier autorizat pentru întreținerea, asistența și controlul dispozitivelor de siguranță.

10. ACOPERIREA GARANȚIEI

Globe Tools garantează acest produs pentru uz exterior ca fiind lipsit de defecte ale materialelor sau a procesului de producție pentru o perioadă de 24 de luni de la data achiziției de către cumpărătorul original, și este subiect a limitărilor de mai jos. Vă rugăm păstrați factura ca dovadă a cumpărării lui.

Această garanție este aplicabilă doar acolo unde produsul este folosit în scop personal și necomercial. Această garanție nu acoperă distrugerea sau garanția cauzată/sau din cauza folosirii necorespunzătoare, utilizare abuzivă, accidentală sau intenționată de către utilizator, manipulare necorespunzătoare, folosire nerezonabilă, neglijență, nerespectarea de către utilizatorul final a procedurilor de operare subliniate în manualul de instrucțiuni, încercări de reparare din partea persoanelor necalificate, reparare neautorizată, modificarea sau folosirea accesoriilor și/sau a părților care nu au fost recomandate în mod specific de către partea autorizată.

Această garanție nu acoperă curelele, periile, sacii, becurile sau orice altă parte care în mod normal sunt folosite ca rezultat al înlocuirii necesare pe timpul perioadei de garanție. Dacă nu este specificat de către legile în vigoare, această garanție nu acoperă costul de transport sau obiectele consumabile, precum siguranțele. Această garanție limitată este nulă dacă însemnele de identificare a produsului original (marca, numărul seriei etc) au fost deteriorate, distruse sau îndepărtate, sau dacă produsul nu este achiziționat de la un vânzător autorizat sau dacă produsul este vândut CA și/sau CU TOATE DEFECTELE.

Subiect a reglementărilor locale aplicabile, prevederile acestei garanții limitate sunt în legătură cu orice altă garanție scrisă, fie expresă sau implicită, scrisă sau oral, incluzând această garanție de MERCANTIBILITATE ȘI CONFORMITATE CU UN SCOP PARTICULAR. ÎN NICIUN CAZ NU VOM FI RESPONSABILI PENTRU STRICĂCIUNI SPECIALE, OCAZIONALE, DE DURATĂ. RĂSPUNDEREA NOASTRĂ MAXIMĂ NU VA PUTEA DEPĂȘI PREȚUL ACTUAL DE ACHIZIȚIONARE PLĂTIT DE DVS PENTRU PRODUS.

Această garanție este valabilă doar în Uniunea Europeană, Australia și Noua Zeelandă. În afara acestor zone, vă rugăm contactați dealerul dvs Greenworks tools autorizat pentru a determina ce fel de garanții se aplică.

11. TABEL ÎNTREȚINERI

Intervenție	Frecvență	Paragraf
Controale de siguranță/Verificarea comenzilor	Înainte de fiecare folosire	6.2
Asigurați-vă întotdeauna că dispozitivele electrice sunt integrale și în perfectă stare de funcționare	Înainte de fiecare folosire	6.2
Asigurați-vă că melcul se rotește liber	Înainte de fiecare folosire	6.21
Aplicați spray cu silicon pe melc pentru a împiedica formarea de gheață	Înainte de fiecare folosire	6.3
Verificați dacă toate conexiunile cu șurub sunt bine strânse. Strângeți, dacă este cazul.	Înainte și după fiecare utilizare	4
Verificați dacă maneta de pornire se poate activa doar prin deblocarea manetei de pornire dezarmate.	Înainte de fiecare folosire	5.3
Curățare generală și control	La sfârșitul fiecărei utilizări	7.2

12. IDENTIFICAREA INCONVENIENȚELOR

INCONVENIENT	CAUZĂ POSIBILĂ	REMEDIU
1. Imposibilitate de pornire	Bateria lipsește sau nu a fost introdusă corect	Asigurați-vă că bateria a fost introdusă corect
	Intervenție protecție suprasarcină	Așteptați câteva secunde pentru resetarea automată.
	Melcul este în funcțiune, iar motorul nu poate porni	Eliberați imediat comanda de pornire și îndepărtați obstacolul. Apoi încercați să reporniți.
2. Motorul turează cu dificultate.	Melcul sau jgheabul de deversare sunt înfundate, blocate cu obstacole sau deteriorate.	Curățați melcul și jgheabul. Îndepărtați eventualele depunderi sau obiecte străine. Înlocuiți-le dacă sunt deteriorate.
	Condensatorul este defect.	Apelați la servicii de asistență sau la vânzător.
3. Motorul se oprește imediat	Defecțiuni a părții electrice	Apelați la servicii de asistență sau la vânzător.
	Intervenție protecție suprasarcină	Așteptați 10 minute și reîncercați.
4. Vibrații excesive.	Părți slăbite sau melcul ori rotorul sunt deteriorate.	Strângeți toate dispozitivele de fixare. Înlocuiți părțile deteriorate la un centru de suport autorizat.
	Ghidon poziționat greșit.	Asigurați-vă că ghidonul este fixat în poziția sa.
5. Pierdere sau încetinire a ejecției de zăpadă.	Jgheab de deversare înfundat.	Curățați jgheabul de deversare.
	Melc blocat.	Îndepărtați eventualele depunderi sau obiecte străine de pe melc.
6. Plugul de zăpadă lasă un strat subțire de zăpadă pe sol.	Cuțitul melcului este uzat	Contactați centrul de asistență autorizat.

Dacă nu reușiți să rezolvați inconveniențele, chiar după executarea operațiilor de mai sus, contactați vânzătorul de la care ați achiziționat mașina.



ОГЛАВЛЕНИЕ

1. ОБЩИЕ СВЕДЕНИЯ.....	1
3. ОЗНАКОМЛЕНИЕ С МАШИНОЙ	6
3.1 Описание машины и предусмотренное применение	6
3.2 Знаки безопасности	7
3.3 Основные компоненты	8
4. МОНТАЖ	8
5. СРЕДСТВА УПРАВЛЕНИЯ	9
5.1 Ключ зажигания	9
5.2 Рычаг запуска.....	9
5.3 Блокировка рычага запуска.....	9
5.4 Ручка поворота выпускного желоба..	9
5.5 Регулировка положения дефлектора	9
5.6 Выключатель светодиодных фар	9
6. ЭКСПЛУАТАЦИЯ МАШИНЫ	10
6.1 Предварительные ОПЕРАЦИИ.....	10
6.2 Проверка безопасности	10
6.3 Запуск / работа.....	10
6.4 Останов.....	10
6.5 Рекомендации по эксплуатации.....	10
6.6 После ИСПОЛЬЗОВАНИЯ.....	11
7. ТЕХНИЧЕСКОЕ ОБСЛУЖИВАНИЕ	11
7.1 Общая сведения.....	11
7.2 Очистка.....	11
8. ХРАНЕНИЕ	11
9. СЕРВИСНОЕ ОБСЛУЖИВАНИЕ И РЕМОНТ	12
10. УСЛОВИЯ ГАРАНТИИ.....	12
11. ТАБЛИЦА ТЕХНИЧЕСКОГО ОБСЛУЖИВАНИЯ	13
12. ВЫЯВЛЕНИЕ НЕПОЛАДОК.....	14

1. ОБЩИЕ СВЕДЕНИЯ

1.1 КАК СЛЕДУЕТ ЧИТАТЬ ЭТО РУКОВОДСТВО

В тексте этого руководства отдельные параграфы, содержащие особенно важную информацию о технике безопасности или принципах работы устройства, выделены следующим образом:

ПРИМЕЧАНИЕ или **ВАЖНО**

содержит уточнения или ссылки на другую ранее упомянутую информацию для предотвращения поломки машины или нанесения ущерба.

Знак  указывает на опасность. Несоблюдение данного предупреждения может привести к получению и нанесению травм и/или нанесению ущерба.

Пункты, обрамленные серой пунктирной рамкой, содержат описание опциональных характеристик, не присущих всем моделям, представленным в данном руководстве. Проверьте, есть ли данная характеристика в вашей модели.

Все обозначения “передний”, “задний”, “правый” и “левый” указываются относительно оператора в положении управления машиной.

1.2 ОБОЗНАЧЕНИЯ

1.2.1 Рисунки

Рисунки в этой инструкции по эксплуатации пронумерованы 1, 2, 3, и так далее. Компоненты, показанные на рисунках, обозначены буквами А, В, С, и так далее. Ссылка на компонент С на рисунке 2 осуществляется при помощи фразы: “См. рис. 2.С” или просто “(рис. 2.С)”. Изображения на рисунках являются приблизительными. Реальные детали могут отличаться от изображенных.

1.2.2 Названия глав

Данное руководство подразделяется на главы и пункты. Пункт под названием “2.1 Обучение” является подпунктом главы “2. Правила безопасности”. Ссылки на главы и пункты обозначаются сокращением гл. или пункт и соответствующим номером. Пример: “гл. 2” или “пункт 2.1”.

2. ПРАВИЛА БЕЗОПАСНОСТИ

2.1 ОБУЧЕНИЕ

⚠ Перед использованием машины внимательно прочитайте данное руководство.

⚠ Ознакомьтесь с органами управления и надлежащим использованием машины. Научитесь быстро останавливать двигатель. Несоблюдение мер предосторожности и рекомендаций может привести к пожарам и/или нанесению серьезного ущерба. Храните все описания мер предосторожности и указаний для использования в будущем.

- Ни в коем случае не разрешайте пользоваться машиной детям или лицам, недостаточно хорошо знакомым с правилами обращения с ней. Местное законодательство может устанавливать минимальный возраст пользователя.
- Это оборудование может использоваться детьми

8 лет и старше, а также людьми с ограниченными физическими и умственными способностями, с нарушенной чувствительностью, не обладающими опытом и знаниями, при условии, что их действиями руководит другое лицо или если им объяснили, как пользоваться машиной, и они понимают возможную опасность. Дети не должны играть с оборудованием. Чистка и плановое обслуживание не должны выполняться детьми без присмотра.

- Никогда не используйте машину, если пользователь устал, плохо себя чувствует или находится под воздействием лекарств, наркотиков, алкоголя или веществ, снижающих скорость рефлексов и уровень внимания.
- Помните, что оператор или пользователь несет ответственность за несчастные случаи или ущерб, нанесенный другим лицам или их имуществу. Пользователь несет ответственность за оценку потенциальных рисков на участке, на котором он работает, кроме того, он должен принять все меры предосторожности, чтобы обеспечить свою безопасность и безопасность окружающих, в особенности на склонах, неровных, скользких или неустойчивых поверхностях.

2.2 ПОДГОТОВИТЕЛЬНЫЕ ОПЕРАЦИИ

Средства индивидуальной защиты (СИЗ)

- Пользуйтесь снегоочистителем только в подходящей одежде.
- Надевайте обувь, которая обеспечивает надежное сцепление в скользких условиях.
- Во время работы, обслуживания и ремонта всегда пользуйтесь защитными очками или маской. Предметы, отбрасываемые машинами с двигателем во время работы, могут попасть в глаза.
- Надевайте противошумные наушники.

Рабочий участок / Машина

- Проверьте состояние участка для расчистки снега и уберите с него посторонние предметы. Например, коврики, санки, доски, провода и т.д.
- Перед запуском двигателя проверьте, что все органы управления отключены.
- Прежде чем приступить к уборке снега, дайте двигателю и машине приспособиться к окружающей температуре.

Батарейное питание

- Прочитайте правила техники безопасности, изложенные в инструкции батареи.
- Проверьте, что напряжение сети соответствует значению напряжения питания.

⚠️ Постоянное подсоединение любого

электрического аппарата к электросети здания должно быть выполнено квалифицированным электриком, в соответствии с действующими нормами. Неправильное подключение может нанести серьезный ущерб, включая смерть.

2.3 ВО ВРЕМЯ РАБОТЫ

Рабочий участок

- Не используйте машину во взрывоопасной среде, поблизости от горючих жидкостей, газа или пыли. Электрические контакты или механическое трение могут сгенерировать искры, которые могут привести к возгоранию пыли или паров.
- Работать только при дневном свете или при хорошем искусственном освещении, в условиях хорошей видимости.
- На рабочем участке не должно быть взрослых людей, детей и животных. Необходимо, чтобы другой взрослый человек смотрел за детьми.
- Будьте особенно внимательны, когда работаете на дорожках, посыпанных гравием, тротуарах и проезжей части, а также при переходе на другую их сторону. Учитывайте возможное наличие скрытых опасностей.
- Когда вы работаете на машине рядом с проезжей частью, учитывайте потенциальное присутствие транспортных средств.

Правила поведения во время работы

- Не поворачивайте выпускной желоб против ветра, а также к людям, животным, автомобилям, жилым помещениям, и туда, где возможно нанесение ущерба от снега или других предметов, находящихся в снегу. Никому не позволяйте стоять перед машиной.
- Никогда не используйте снегоочиститель вблизи заборов, автомобилей, окон, стеклянных стен и т.д., предварительно не отрегулировав дефлектор выпускного желоба.
- Не приближайте руки и ноги к вращающимся частям. Всегда держитесь на расстоянии от выпускного желоба.
- Если снегоочиститель ударился о посторонний предмет или аномально вибрирует, необходимо извлечь батарею и внимательно обследовать его на наличие повреждений. Обычно вибрация указывает на наличие неисправности. Устраните возможные повреждения, прежде чем снова использовать машину.
- Прежде чем отойти от машины, выключите все органы управления и извлеките батарею.
- Перед выполнением очистки, ремонта или осмотра всегда проверяйте, что вращающиеся части неподвижны, органы управления выключены, а батарея извлечена.

- Машина не должна перемещаться на высокой скорости по скользкой поверхности. Будьте осторожны при движении задним ходом. При движении задним ходом смотрите назад до и во время движения, чтобы убедиться в отсутствии препятствий.
- Отключайте шнек, когда необходимо просто перевезти машину в другое место, а не работать.
- Всегда удостоверьтесь в надежном равновесии и крепко держитесь за рукоятку. Никогда не работайте бегом, только шагом.

Ограничения в применении

- Не работайте на склоне в поперечном направлении. Всегда двигайтесь сначала сверху вниз, а потом снизу вверх. Будьте осторожны при смене направления движения на склоне. Избегайте крутых склонов.
- Не используйте машину, если защитные средства не обеспечивают необходимый уровень безопасности, или если защитные устройства установлены неправильно.
- Не отключайте и не разбирайте имеющиеся защитные устройства.
- Не перегружайте машину, работая на слишком высокой скорости.
- Прежде чем прикоснуться руками к внутренней части выпускного канала или шнека, извлеките батарею.

2.4 ТЕХНИЧЕСКОЕ ОБСЛУЖИВАНИЕ, ХРАНЕНИЕ И ТРАНСПОРТИРОВКА

Регулярное техническое обслуживание и правильное хранение являются залогом безопасности машины.

⚠ Перед выполнением каких-либо операций по очистке или техобслуживанию извлеките батарею и прочитайте соответствующие указания. Во всех ситуациях, где присутствует риск для рук, надевайте подходящую одежду и рабочие перчатки.

⚠ Поврежденные или износившиеся детали всегда необходимо заменять, они не подлежат ремонту. Используйте только оригинальные запчасти: использование неоригинальных и/или неправильно установленных запасных частей может снизить уровень безопасности машины, вызвать несчастные случаи или травмы, а также снимает с изготовителя ответственность за эти обстоятельства.

Техническое обслуживание

- Батарею, в случае ее повреждения, необходимо заменить исключительно на оригинальную

запасную батарею, что может выполнить ваш дистрибьютор или персонал специализированного сервисного центра.

Хранение

- Оставьте машину включенной на несколько минут после отбрасывания снега во избежание замерзания коллектора / ротора.
- Дайте двигателю остыть перед тем, как убрать снегоочиститель на хранение в закрытое помещение.
- В случае длительного хранения снегоочистителя всегда руководствуйтесь основными указаниями руководства по эксплуатации.

Транспортировка

Каждый раз, когда требуется передвинуть, поднять, перевезти или наклонить машину, следует:

- Надеть плотные рабочие перчатки.
- Поднимать машину, ухватив ее в таких точках, чтобы она не выскользнула, учитывая ее вес и особенности конструкции.
- Привлечь надлежащее количество людей, учитывая вес машины и характеристики транспортного средства.
- Во время транспортировки надлежащим способом закрепить машину на транспортном средстве.

2.5 ОХРАНА ОКРУЖАЮЩЕЙ СРЕДЫ

Охрана окружающей среды должна являться существенным и первоочередным аспектом при пользовании машиной, во благо человеческого общества и окружающей среды, в которой живем.

- Старайтесь не беспокоить окружающих.
- Строго соблюдайте местные нормы по утилизации упаковки, масел, топлива, фильтров, поврежденных частей или любых элементов со значительным влиянием на окружающую среду; эти отходы не должны выбрасываться с бытовым мусором, а собираться отдельно и передаваться в специальные центры сбора отходов, выполняющие их переработку.
- После завершения срока службы машины не выбрасывайте ее с бытовым мусором, а обратитесь в центр сбора отходов в соответствии с действующим местным законодательством.

2.6 УТИЛИЗАЦИЯ

 Не выбрасывайте электрооборудование вместе с бытовыми отходами. В соответствии с Европейской директивой 2012/19/ЕС относительно выведенного из эксплуатации электрического и электронного оборудования и ее применением согласно правилам

страны эксплуатации, выведенное из эксплуатации электрооборудование должно отправляться на переработку в соответствии с требованиями по охране окружающей среды отдельно от других отходов. Если электрооборудование выбрасывается на свалку или закапывается в землю, вредные вещества могут проникнуть в слой подземных вод и попасть в пищевые продукты, что приведет к нанесению ущерба вашему здоровью и хорошему самочувствию. Для получения более подробной информации по переработке этого изделия обращайтесь в учреждение, ответственное за переработку отходов, или к Вашему дистрибьютору.

3. ОЗНАКОМЛЕНИЕ С МАШИНОЙ

3.1 ОПИСАНИЕ МАШИНЫ И ПРЕДУСМОТРЕННОЕ ПРИМЕНЕНИЕ

Перед вами снегоочиститель.

Машина работает от сети электропитания. Она оснащена аккумуляторным блоком питания с напряжением 48 В. Он заряжается от розетки с напряжением 230 В переменного тока при помощи специального зарядного устройства (см. отдельное руководство). Электродвигатель запускается рычагом запуска, расположенным на рукоятке, и приводит в действие шнек для уборки снега. Оператор управляет машиной, держась за рукоятку, на которой расположен рычаг запуска, всегда находясь в положении стоя, позади машины.

3.1.1 Предусмотренная эксплуатация

Эта машина разработана и изготовлена для уборки, удаления и отбрасывания снега с тротуаров, из парков, с путей проезда и с других поверхностей на уровне земли.

Снегоочиститель должен использоваться исключительно для уборки снега.

3.1.2 Неправильное использование

Любое другое использование, отличное от вышеупомянутого, может создать опасность и причинить ущерб людям и/или имуществу. Входит в понятие неправильного использования (в качестве примера, но не ограничиваясь этими случаями):

- Использование машины на поверхностях, расположенных над уровнем земли, например, на крышах жилых зданий, гаражей, портиков, других конструкций и зданий.
- Включение шнека на поверхности, где имеются элементы, отличные от снега (например, земля, трава, булыжники и т.д.).
- Буксировать или толкать грузы, используя машину.
- Не перевозите пассажиров.

ВАЖНО *Ненадлежащее использование машины влечет за собой утрату силы гарантии и снимает с изготовителя всю ответственность, возлагая на пользователя ответственность за издержки в случае порчи имущества, получения травм или нанесения ущерба третьим лицам.*

3.1.3 Тип пользователя

Данная машина предназначена для широкого потребителя, для непрофессионального применения. Она предназначена для любительского применения.

ВАЖНО *Машиной должен управлять только один человек.*

3.2 ЗНАКИ БЕЗОПАСНОСТИ

На машине имеются различные символы (рис. 3). Они призваны напоминать оператору о необходимости внимательной и осторожной эксплуатации. Значение символов:



ВНИМАНИЕ! В случае несоблюдения правил существует риск летального исхода и / или нанесения ущерба людям или имуществу.



ВНИМАНИЕ! Перед использованием машины прочитайте указания.



ОПАСНОСТЬ! Выброс предметов. Не поворачивайте выпускную насадку к людям или животным.



ОПАСНОСТЬ! На рабочем участке не должно быть людей, детей и животных.



ОПАСНОСТЬ! Крыльчатка вращается. Всегда держитесь на расстоянии от отверстия для выброса снега.



ОПАСНОСТЬ! Держите руки и ноги на расстоянии от вращающихся частей.



ОПАСНОСТЬ! Запрещено опускать руки в канал выброса при вращающемся шнеке. Прежде, чем устранить засор в выпускном желобе, выключите двигатель.



ОПАСНОСТЬ! Надевайте защитные наушники.



ОПАСНОСТЬ! Надевайте защитные очки.



ОПАСНОСТЬ! Перед выполнением обслуживания извлеките батарею из корпуса машины.



ВНИМАНИЕ! Зарядное устройство, оснащенное предохранительным трансформатором.



ОПАСНОСТЬ! Использовать только в сухой среде.



ВНИМАНИЕ! Прочитайте руководство по эксплуатации перед использованием



ВНИМАНИЕ! Не выставляйте аккумулятор на солнце при температуре выше 45°C.



ОПАСНОСТЬ! Не погружайте аккумулятор в воду и не подвергайте его воздействию влажности



ОПАСНОСТЬ! Не бросайте батареи в огонь. РИСК ВЗРЫВА!

ВАЖНО Поврежденные или нечитаемые наклейки нуждаются в замене. Закажите новые наклейки в авторизованном сервисном центре.



**Раздельный сбор
отработанных изделий и
использованных**

упаковочных материалов позволяет их перерабатывать и повторно использовать. Использование переработанных материалов помогает предотвратить загрязнение окружающей среды и снижает спрос на сырье.

batteries



**В конце срока службы
батарей утилизируйте
их с надлежащей**

заботой об окружающей среде. Батарея содержит вещества, которые являются опасными для вас и окружающей среды. Ее следует снять и отправить для утилизации в пункт приема отработанных литий-ионных батарей.

3.3 ОСНОВНЫЕ КОМПОНЕНТЫ

В состав машины входят следующие основные компоненты (рис. 1):

- A. Рукоятка
- B. Рычаг запуска
- C. Нижняя часть рукоятки

- D. Ручка поворота желоба
- E. Светодиодные фары
- F. Замок рукоятки с шарниром
- G. Центральная часть рукоятки
- H. Ключ зажигания
- I. Выпускной желоб
- J. Дефлектор
- K. Шнек
- L. Отсек шнека
- M. Колесо
- N. Нижний нож
- O. Ручка для транспортировки
- P. Батарейный отсек
- Q. Зарядное устройство (поставляется отдельно)
- R. Батарея (поставляется отдельно)

4. МОНТАЖ

В связи со складированием и транспортировкой некоторые составные части машины не собираются непосредственно на заводе, их необходимо собрать после удаления упаковочного материала, согласно следующим указаниям.

4.1 КОМПОНЕНТЫ ДЛЯ МОНТАЖА

В упаковке имеются компоненты для монтажа (рис. 4), приведенные в следующей таблице:

Компонент	Рис.	№
Снегоочиститель	4	1
Ручка поворота выпускного желоба	4.A, 4.A1, 4.A2	1
Рукоятка	4.B	1
Сцепление рукоятки	4.C	1
Проставки и крепежные винты рукоятки	4.D, 4.E	2
Проставки и крепежные винты рукоятки	4.F, 4.G	4
Ключ зажигания	4.H	1
Дефлектор	4.I	1
Инструкция	-	1

4.2 РАСПАКОВКА

1. Вскрывают упаковку осторожно и внимательно, чтобы не потерять компоненты.
2. Ознакомьтесь с документами, лежащими в коробке, в том числе, с данным руководством.
3. Извлечь из коробки все отдельные компоненты.
4. Достать из коробки снегоочиститель.

5. Выбросить коробку и упаковочные материалы в соответствии с местным законодательством.

4.3 МОНТАЖ РУКОЯТКИ

1. Установите центральную часть рукоятки (рис. 4.С) на снегоочиститель (нижняя часть рукоятки), и закрепите ее винтами (рис. 4.Д, 4.Е) с обеих сторон.
2. Установите верхнюю часть рукоятки (рис. 4.В) на центральную часть и закрепите ее специальными винтами и зажимами (рис. 4.Г, 4.Ф).
3. Закрепите электрический кабель специальным зажимом (рис. 4.И).

4.4 МОНТАЖ РУЧКИ ПОВОРОТА ВЫПУСКНОГО ЖЕЛОБА

1. Соберите ручку (рис. 5.А1) при помощи специального вала-удлинителя (рис. 5.А), и закрепите его с помощью эластичного штыря (рис. 5.А2). Проверьте, что отверстия вала и соединения расположены соосно.
2. Вставьте эластичный штырь в отверстие и закрепите.
3. Собранную таким способом ручку вставьте в специальный держатель в нижней части рукоятки (рис. 5.В).
4. Вставьте конец ручки в специальное отверстие для соединения с желобом, ручка должна быть расположена прямо, а ее захват обращен вверх (рис. 5.С).
5. Проверьте правильность работы выпускного желоба, повернув его до упора в обе стороны. Желоб должен беспрепятственно поворачиваться (рис. 9).

4.5 МОНТАЖ ДЕФЛЕКТОРА

1. Вставьте дефлектор в выпускной канал в прямом положении (рис. 6.А).
2. Вставьте выступы с обеих сторон в отверстия для поворота (рис. 6.В).
3. Надавите, чтобы стержни закрепились в специальных отверстиях (до щелчка).

5. СРЕДСТВА УПРАВЛЕНИЯ

5.1 КЛЮЧ ЗАЖИГАНИЯ

Выполняет останов и запуск двигателя. У ключа зажигания два положения (рис. 8.Н):

1. Ключ извлечен - ВЫКЛ - двигатель выключается, и его запуск невозможен.
2. Ключ вставлен - ВКЛ - можно запускать двигатель и приступать к работе.

5.2 РЫЧАГ ЗАПУСКА

Выполняет останов и запуск двигателя.

- Запуск: Нажмите ключ зажигания (рис. 8.Н) и потяните рычаг запуска (рис. 8.В).
- Останов: отпустите рычаг запуска (рис. 8.В).

5.3 БЛОКИРОВКА РЫЧАГА ЗАПУСКА

Препятствует случайному включению рычага запуска. Нажмите ключ зажигания (рис. 8.Н), чтобы разблокировать рычаг запуска.

5.4 РУЧКА ПОВОРОТА ВЫПУСКНОГО ЖЕЛОБА

Управляет поворотом выпускного желоба и позволяет направлять разгрузку снега в нужную сторону. Поворачивайте ручку (рис. 9.Е) по / против часовой стрелки для поворота желоба.

5.5 РЕГУЛИРОВКА ПОЛОЖЕНИЯ ДЕФЛЕКТОРА

Возьмитесь за ручку (рис. 10.А) и нажмите на нее, чтобы отсоединить блокировку дефлектора (рис. 10.В) и отрегулировать его положение (рис. 10.С). Продолжайте тянуть ручку на себя и перемещайте ее вперед / назад, чтобы опустить / поднять дефлектор. После установки дефлектора в нужное положение и отпущении ручки дефлектор заблокируется в данном положении (вы услышите щелчок).

5.6 ВЫКЛЮЧАТЕЛЬ СВЕТОДИОДНЫХ ФАР

Чтобы включить фары, установите выключатель в переднее положение (рис. 8.Е).

I = ВКЛ: фары включены

O = ВЫКЛ: фары выключены

6. ЭКСПЛУАТАЦИЯ МАШИНЫ

ВАЖНО Правила безопасности при эксплуатации машины приведены в гл. 2. Строго соблюдайте указания во избежание серьезных рисков и опасности.

6.1 ПРЕДВАРИТЕЛЬНЫЕ ОПЕРАЦИИ

- Проверьте, что в положении запуска у шнека отсутствует сцепление со снегом.
- Вставьте батарею в соответствующий отсек (рис. 7)

ПРИМЕЧАНИЕ Прежде чем приступить к уборке снега, рекомендуется обработать шнек силиконовым спреем во избежание образования льда на вращающихся органах.

6.2 ПРОВЕРКА БЕЗОПАСНОСТИ

После запуска и прежде чем приступить к эксплуатации машины важно проверить ее безопасность. Удостоверьтесь, что результаты проверок соответствуют данным, приведенным в таблице.

! Прежде чем приступить к работе, всегда проверяйте безопасность машины.

6.2.1 Общая проверка безопасности и работы шнека

Предмет	Результат
Нажмите ключ зажигания (рис. 8.Н). Нажмите на рычаг запуска.	Двигатель запускается и шнек начинает вращение.
Пробное перемещение	Аномальная вибрация отсутствует. Аномальные звуки отсутствуют.
Отпустите рычаг запуска.	Двигатель и шнек незамедлительно выключаются.

! Если результат любой проверки отличается от приведенного в таблице, пользоваться машиной нельзя! Сдайте машину в сервисный центр для выполнения проверок и ремонта.

6.3 ЗАПУСК / РАБОТА

! Запуск снегоочистителя вызывает вращение шнека. Удалите людей на безопасное расстояние и следите,

чтобы шнек не соприкасался с камнями и другими предметами, которые могут быть отброшены.

6.3.1 Начало работы

1. Слегка наклоните снегоочиститель назад и немного приподнимите шнек над землей.
2. Нажмите и держите нажатой кнопку разблокировки рычага запуска (рис. 8.Н).
3. Для выполнения запуска потяните рычаг запуска (рис. 8.В).
4. Отпустите кнопку разблокировки рычага запуска.

! Если шнек заблокирован, не пытайтесь включить двигатель. Машина оборудована автоматической системой защиты двигателя. Если защита включена, подождите несколько секунд, прежде чем выполнить повторный запуск машины.

6.3.2 Описание работы

Опустите шнек на землю и приступайте к уборке снега.

! Всегда выключайте двигатель прежде чем приступить к разблокировке.

6.4 ОСТАНОВ

Для выполнения останова машины отпустите рычаг запуска (рис. 8.В).

ВАЖНО Если вы должны отойти от машины, извлеките батарею.

6.5 РЕКОМЕНДАЦИИ ПО ЭКСПЛУАТАЦИИ

- Свежевыпавший снег убирать легче. Повторно пройдите по уже расчищенным местам, чтобы удалить остатки снега.
- По возможности снег должен выбрасываться в направлении ветра. Следите за расстоянием и направлением отбрасывания снега.
- В случае сильного ветра опустите дефлектор, чтобы направить струю снега вниз, поскольку ветер может отнести снег не туда, куда требуется.
- По окончании работы оставьте машину включенной на несколько минут, чтобы избежать образования льда на выпускной насадке.

6.5.1 Рыхлый и нормальный снег

Слой снега толщиной до 20 см можно быстро удалить, работая на равномерной скорости. Если снег более глубокий или имеются сугробы, то следует снизить скорость и дать машине работать в стандартном ритме.

6.5.2 Мокрый и утрамбованный снег

Продвигайтесь медленно. Избегайте использования нижнего ножа для удаления утрамбованного снега и льда.

ВАЖНО *Интенсивное использование машины на мокром и утрамбованном снегу может вызвать неисправности в отсеке шнека.*

6.6 ПОСЛЕ ИСПОЛЬЗОВАНИЯ

- Незамедлительно извлеките батарею из соответствующего отсека.
- Щеткой удалите весь снег, прилипший к корпусу машины (пункт 7.2).
- Несколько раз подвигайте все органы управления вперед и назад.
- Затяните винты и болты, которые ослабились в процессе работы.
- Проверьте, что нет ослабленных или поврежденных компонентов. Если необходимо, замените поврежденные компоненты.

! *Не накрывайте машину, пока двигатель не остынет.*

7. ТЕХНИЧЕСКОЕ ОБСЛУЖИВАНИЕ

7.1 ОБЩАЯ СВЕДЕНИЯ

ВАЖНО *Правила безопасности при выполнении технического обслуживания машины приведены в пункте 2.4. Строго соблюдайте указания во избежание серьезных рисков и опасности.*

! *При выполнении всех проверок и операций технического обслуживания машина и двигатель должны быть выключены. Перед выполнением любой операции технического обслуживания необходимо выключить двигатель и извлечь ключ.*

! *Перед выполнением технического обслуживания наденьте соответствующую одежду, защитные перчатки и очки.*

- Периодичность и описание операций технического обслуживания приведены в "Таблице технического обслуживания". Целью этой таблицы является помочь вам поддерживать эффективность и безопасность вашей машины. В ней указаны основные операции технического обслуживания машины и периодичность, предусмотренная для каждой из них. Выполняйте указанные действия по истечении первого из указанных сроков.
- Использование неоригинальных запасных частей и дополнительного оборудования может отрицательно сказаться на работе и безопасности машины. Изготовитель не несет ответственности за ущерб или травмы, вызванные данными изделиями.
- Оригинальные запчасти можно приобрести в сервисном центре или у авторизованных дистрибьюторов.

ВАЖНО *Все операции по техническому обслуживанию и регулировке, не описанные в данном руководстве, должны быть выполнены через вашего дистрибьютора или в специализированном сервисном центре.*

7.2 ОЧИСТКА

! *Операции по очистке должны выполняться на выключенной машине. Перед удалением снега из выпускного канала необходимо:*

- Отпустить рычаг управления шнеком
- Извлечь ключ зажигания
- Извлечь батарею

Чистите машину каждый раз после работы. Очистка машины выполняется в следующем порядке:

- Выключите двигатель
- Извлеките батарею из соответствующего отсека.
- Дайте снегоочистителю остыть
- Почистите снегоочиститель внутри и снаружи подходящей щеткой и/или струей сжатого воздуха.

! *Никогда не мойте снегоочиститель водой, в противном случае вы повредите электрические устройства, что приведет к риску поражения электрическим током.*

8. ХРАНЕНИЕ

В случае, если машина будет храниться более 30 дней, необходимо:

1. Тщательно очистить снегоочиститель.
2. Проверить, что снегоочиститель не поврежден. Если необходимо, отремонтировать его.
3. Если краска потрескалась, покрасьте нужные места для предотвращения ржавления.
4. Нанести антикоррозийное защитное покрытие на металлические поверхности.

9. СЕРВИСНОЕ ОБСЛУЖИВАНИЕ И РЕМОНТ

В этом руководстве изложены все указания, необходимые для управления машиной и для правильного выполнения основных операций технического обслуживания, которое должен выполнять пользователь. Для выполнения всех действий по регулировке и обслуживанию, не описанных в этом руководстве, обращайтесь к Вашему дистрибьютору или в специализированный сервисный центр, располагающий подготовленным персоналом и оборудованием, необходимыми для правильного выполнения работы, поддержания уровня безопасности и восстановления первоначального состояния машины. Операции, выполненные в неподходящих для этого структурах или неквалифицированными людьми, приводят к аннулированию всех видов гарантии и снимают с изготовителя всю ответственность и обязательства.

- Только авторизованные сервисные центры могут выполнять гарантийный ремонт и обслуживание.
- Авторизованные сервисные центры используют только оригинальные запасные части. Оригинальные запасные части и дополнительное оборудование были специально разработаны для машин данного типа.
- Использование неоригинальных запасных частей и дополнительного оборудования не утверждено Изготовителем и приводит к утрате действия гарантии.
- Рекомендуется раз в год отвозить машину в авторизованный сервисный центр для обслуживания, ухода и проверки исправности предохранительных устройств.

10. УСЛОВИЯ ГАРАНТИИ

Globe Tools предоставляет гарантию на данный товар, предназначенный для наружного применения, в том, что он не

имеет дефектов по качеству материала или исполнения, на срок 24 месяцев от даты совершения покупки первоначальным покупателем, при условии соблюдения приведенных и ниже ограничений. Храните счет-фактуру в качестве подтверждения даты покупки.

Данная гарантия имеет силу только в случае, если продукт используется в личных или некоммерческих целях. Данная гарантия не распространяется на ущерб или финансовые обязательства, вызванные / связанные с ненадлежащим применением, неправильной эксплуатацией, случайным или преднамеренным повреждением со стороны пользователя, неправильной транспортировкой, необоснованным использованием, халатностью, неисполнением конечным пользователем порядка эксплуатации, изложенного в инструкции по эксплуатации, неудачной попыткой ремонта силами неквалифицированного персонала, несанкционированным ремонтом, изменением, или использованием вспомогательных приборов и /или принадлежностей, в частности, не рекомендованных авторизованным сервис-центром.

Данная гарантия не распространяется на ленты, щетки, чехлы, лампы или любые иные предметы, как правило, подверженные износу, срабатыванию и замене во время гарантийного периода. Если специально не оговорено в действующем законодательстве, данная гарантия не распространяется на стоимость транспортировки или такие расходные детали как, например, предохранители. Данная ограниченная гарантия считается недействительной в случае, если оригинальная идентификационная маркировка товара (торговая марка, заводской номер, и т. д.) повреждена, изменена или удалена, или если товар куплен не у авторизованного дилера, или если товар продан «КАК ЕСТЬ» и / или «СО ВСЕМИ НЕДОСТАТКАМИ БЕЗ ГАРАНТИИ».

В соответствии со всеми применимыми местными нормативными актами, положения данной ограниченной гарантии заменяют любые иные письменные гарантии, явно выраженные или подразумеваемые, письменные или устные, включая любые гарантии ТОВАРНОГО СОСТОЯНИЯ ИЛИ ПРИГОДНОСТИ

ДЛЯ ОСОБЫХ ЦЕЛЕЙ. МЫ НИ КОИМ ОБРАЗОМ НЕ НЕСЕМ НИКАКОЙ ОТВЕТСТВЕННОСТИ ЗА СПЕЦИАЛЬНЫЕ, ПОБОЧНЫЕ, ПОСЛЕДУЮЩИЕ ИЛИ СЛУЧАЙНЫЕ ПОВРЕЖДЕНИЯ ТОВАРА. НАША МАКСИМАЛЬНАЯ ОТВЕТСТВЕННОСТЬ НЕ ПРЕВЫШАЕТ ФАКТИЧЕСКОЙ ПОКУПНОЙ ЦЕНЫ, УПЛАЧЕННОЙ ВАМИ ЗА ТОВАР.

Данная гарантия действительна исключительно в странах Европейского Союза, в Австралии и Новой Зеландии. За пределами этих стран вам следует связаться с вашим авторизованным дилером Greenworks tools для установления возможности применения иных гарантий.

11. ТАБЛИЦА ТЕХНИЧЕСКОГО ОБСЛУЖИВАНИЯ

Операция	Периодичность	Пункт
Проверка безопасности / Проверка органов управления	Каждый раз перед использованием	6.2
Каждый раз проверяйте целостность и исправность электрических устройств	Каждый раз перед использованием	6.2
Проверяйте, что шнек свободно вращается	Каждый раз перед использованием	6.2.1
Обработывайте шнек силиконовым спреем во избежание образования льда	Каждый раз перед использованием	6.3
Проверяйте, что все винтовые соединения плотно затянуты. При необходимости затяните их.	Каждый раз до и после работы	4
Проверяйте, что перемещение рычага запуска возможно только после отключения его блокировки	Каждый раз перед использованием	5.3
Общая очистка и проверка	Каждый раз после работы	7.2

12. ВЫЯВЛЕНИЕ НЕПОЛАДОК

НЕПОЛАДКА	ВОЗМОЖНАЯ ПРИЧИНА	УСТРАНЕНИЕ
1. Машина не запускается	Батарея отсутствует или установлена неправильно	Проверьте, что батарея установлена правильно
	Сработала защита от перегрузки	Подождите несколько секунд, и работа восстановится автоматически.
	Шнек застрял и двигатель не запускается	Немедленно отпустите рычаг запуска и устраните препятствие. Затем вновь попробуйте запустить двигатель.
2. Двигатель работает с трудом.	Шнек или выпускной желоб засорились, наткнулись на препятствие или повредились.	Очистите шнек и выпускной желоб. Удалите отходы или посторонние предметы. Если они повреждены, замените их.
	Конденсатор неисправен.	Обращайтесь в службу техсервиса или к дистрибьютору.
3. Двигатель внезапно выключается	Неисправность в электрической части	Обращайтесь в службу техсервиса или к дистрибьютору.
	Сработала защита от перегрузки	Подождите 10 минут, а затем совершите повторную попытку.
4. Чрезмерная вибрация	Наличие ослабленных частей, либо повреждений шнека или крыльчатки.	Затяните все крепежные приспособления. Замените поврежденные части в авторизованном сервисном центре.
	Неправильное расположение рукоятки.	Удостоверьтесь, что рукоятка закреплена в правильном положении.
5. Прекращение или замедление выброса снега	Выпускной желоб засорился.	Прочистите выпускной желоб.
	Шнек застрял.	Удалите отходы или посторонние предметы из шнека.
6. Снегоочиститель оставляет на земле тонкий слой снега	Нож шнека изношен	Свяжитесь с авторизованным сервисным центром.

Если после выполнения описанных выше действий неполадки не исчезли, свяжитесь с вашим дистрибьютором.



OBSAH

1. VŠEOBECNÉ INFORMÁCIE	1
3. OBOZNÁMENIE SA SO STROJOM.....	5
3.1 Popis stroja a určené použitie	5
3.2 Výstražné symboly	6
3.3 Hlavné časti	7
4. MONTÁŽ	7
5. OVLÁDACIE PRVKY	8
5.1 Spínací kľúč	8
5.2 Páka na uvedenie do činnosti.....	8
5.3 Poistka páky na uvedenie do činnosti....	8
5.4 Kľuka pre nasmerovanie vyhadzovacieho žľabu.....	8
5.5 Nasmerovanie vychyl'ovača	8
5.6 Vypínač LED svetiel	8
6. POUŽITIE STROJA	8
6.1 Prípravné úkony	8
6.2 Bezpečnostné kontroly.....	8
6.3 Uvedenie do činnosti / pracovná činnosť	9
6.4 Zastavenie	9
6.5 Rady pre použitie	9
6.6 Po použití	9
7. ÚDRŽBA.....	10
7.1 Všeobecné informácie	10
7.2 Čistenie.....	10
8. SKLADOVANIE.....	10
9. SERVISNÁ SLUŽBA A OPRAVY	10
10. ZÁRUČNÉ PODMIENKY	11
11. TABUĽKA ÚDRŽBY	12
12. IDENTIFIKÁCIA PORÚCH.....	12

1. VŠEOBECNÉ INFORMÁCIE

1.1 AKO ČÍTAŤ NÁVOD

V texte návodu sa nachádzajú niektoré mimoriadne dôležité odseky, s ohľadom na bezpečnosť alebo funkčnosť stroja; stupeň dôležitosti je označený symbolmi s nasledujúcim významom:

POZNÁMKA alebo **DÔLEŽITÁ INF.**

Upresňuje alebo bližšie vysvetľuje niektoré už predtým uvedené informácie, s cieľom vyhnúť sa poškodeniu stroja a spôsobeniu škôd.

Symbol  poukazuje na nebezpečenstvo. Nedodržanie uvedeného varovania môže spôsobiť poranenie obsluhy alebo tretích osôb a/alebo škody na majetku.

.....
 • Odseky zvýraznené s rámčekom tvoreným
 • sivými bodkovanými čiarami označujú
 • charakteristiky voliteľného príslušenstva,
 • ktoré nie je súčasťou všetkých modelov
 • zdokumentovaných v tomto návode.
 • Skontrolujte, či je konkrétna charakteristika
 • súčasťou požadovaného modelu.
 •

Všetky výrazy „predný“, „zadný“, „pravý“, „ľavý“ sú ponímané z pohľadu sediacej obsluhy.

1.2 ODKAZY

1.2.1 Obrázky

Obrázky v tomto návode sú očíslované 1, 2, 3, atď.

Časti uvedené na obrázkoch sú označené písmenami A, B, C, atď. Odkaz na časť C na obrázku 2 má nasledovnú formu: „Vid' obr. 2.C“ alebo jednoducho „(obr. 2.C)“.

Uvedené obrázky sú len orientačné. Skutočné diely sa môžu líšiť od zobrazených.

1.2.2 Názvy

Návod je rozdelený do kapitol a odsekov. Názov odseku „2.1 Inštruktáž“ je podnázvom „2. Bezpečnostné pokyny“. Odkazy na názvy

a odseky sú uvedené prostredníctvom skratky kap. alebo ods. a príslušného čísla. Príklad: „kap. 2“ alebo „ods. 2.1“.

2. BEZPEČNOSTNÉ POKYNY

2.1 INŠTRUKTÁŽ

⚠ Pred použitím stroja si pozorne prečítajte tento návod.

⚠ Oboznámte sa s ovládacími prvkami stroja a so správnym spôsobom jeho použitia. Naučte sa rýchlo zastaviť motor. Neuposlúchnutie upozornení a pokynov môže spôsobiť požiar a/alebo vážne ublíženie na zdraví. Uschovajte všetky upozornenia kvôli prípadnému neskoršiemu nahliadnutiu.

- Nikdy nedovoľte, aby stroj používali deti alebo osoby, ktoré nie sú dokonale oboznámené s pokynmi na jeho použitie. Miestne zákony môžu určiť minimálny vek užívateľa.
- Toto zariadenie nesmú používať deti mladšie ako 8 rokov a osoby s obmedzenými fyzickými, zmyslovými alebo duševnými schopnosťami, alebo osoby bez skúseností a znalostí, ak nie sú pod dozorom, alebo ak neboli poučené o bezpečnom použití zariadenia a nechápu súvisiace nebezpečenstvá. Deti sa nesmú so zariadením hrať. Čistenie a bežnú údržbu, ktorú má vykonávať

užívateľ, nesmú vykonávať deti bez dozoru.

- Stroj nesmiete nikdy používať, ak ste unavený, ak sa necítite dobre, alebo v prípade, ak ste užili lieky, drogy, alkohol alebo iné látky znižujúce reflexy a pozornosť.
- Majte na pamäti, že obsluha alebo užívateľ sú zodpovední za nehody a nepredvídané udalosti voči iným osobám a ich majetku. Zhodnotenie možných rizík pri práci na zvolenom teréne patrí do zodpovednosti užívateľa, ktorý je tiež zodpovedný za prijatie všetkých dostupných opatrení na zabezpečenie vlastnej bezpečnosti a tiež bezpečnosti iných osôb, zvlášť na svahoch, nerovnom, klzkom a nestabilnom teréne.

2.2 PRÍPRAVNÉ ÚKONY

Osobné ochranné prostriedky (OOP)

- Nepoužívajte snehovú frézu, ak nemáte vhodný odev.
- Používajte obuv, ktorá sa neklže na klzkých povrchoch.
- Pri každom použití, údržbe alebo oprave snehovej frézy používajte ochranné okuliare alebo ochranný štít. Pri prevádzke motorových strojov môžu byť vymrštené cudzie telesá do očí.
- Používajte chrániče sluchu.

Pracovný priestor / Stroj

- Skontrolujte priestor určený na čistenie a odstráňte cudzie telesá. Napr. rohožky, sane, dosky, káble, atď.
- Pred uvedením motora do chodu skontrolujte, či sú všetky ovládacie prvky vypnuté.

- Pred začatím odhadzovania snehu počkajte, kým sa motor a stroj prispôbia vonkajšej teplote.

Napájanie z akumulátora

- Prečítajte si bezpečnostné varovania uvedené v návode k akumulátoru.
- Skontrolujte, či napätie elektrickej siete odpovedá napájaciemu napätiu.

⚠ Trvalé pripojenie akéhokoľvek elektrického zariadenia do elektrického rozvodu musí byť vykonané kvalifikovaným elektrikárom v súlade s platnými predpismi. Nesprávne pripojenie môže mať za následok vážne ublíženie na zdraví, vrátane smrti.

2.3 POČAS POUŽITIA

Pracovný priestor

- Nepoužívajte stroj v prostredí s rizikom výbuchu, v prostredí s horľavými kvapalinami, plynmi alebo prachom. V elektrických kontaktoch alebo pri mechanickom trení môžu vzniknúť iskry, ktoré môžu zapáliť prach alebo výpary.
- Pracujte len pri dennom svetle alebo pri dobrom umelom osvetlení.
- Zabezpečte, aby sa v pracovnom priestore nenachádzali osoby, deti a zvieratá. Je potrebné, aby boli deti pod dohľadom dospelšej osoby.
- Venujte mimoriadnu pozornosť pri čistení štrkových príjazdových ciest, chodníkov a ciest a pri prejazde po

nich. Dávajte pozor na skryté nebezpečenstvá.

- Pri použití stroja blízko pri ceste, dávajte pozor na premávku.

Pravidlá správania sa

- Nesmerujte otvor vyhadzovacieho žľabu proti vetru, alebo smerom na osoby, zvieratá, vozidlá, obydlia a na akýkoľvek iný objekt, ktorý by sa pôsobením vymršťovaného snehu alebo predmetov v ňom mohol poškodiť. Nedovoľte nikomu, aby stál pred strojom.
- Nikdy nepoužívajte snehovú frézu v blízkosti ohrád, automobilov, okien, sklenených ohrád, atď. bez správneho nastavenia vychýľovača vyhadzovacieho žľabu.
- Nepribližujte ruky ani nohy k otáčajúcim sa častiam. Vždy sa zdržujte v dostatočnej vzdialenosti od otvoru pre vyhadzovanie snehu.
- Pri zásahu snehovej frézy do cudzích telies alebo pri výskyte neobvyklých vibrácií vyberte akumulátor a pozorne skontrolujte, či nedošlo k jeho poškodeniu. Obvykle sú vibrácie príznakom nejakého problému. Pred opätovným použitím stroja odstráňte zistené škody.
- Pred vzdialením sa od stroja vypnite všetky ovládacie prvky a vyberte akumulátor.
- Pred čistením, opravami alebo kontrolami vždy skontrolujte, či sú otáčajúce sa časti zastavené, či sú všetky ovládacie prvky vypnuté a či bol vybratý akumulátor.
- Na klzkých povrchoch nepoužívajte stroj pri vysokej rýchlosti. Buďte opatrní pri použití spätného chodu. Pred

spätným chodom i počas neho sa presvedčte, či v ceste nestoja žiadne prekážky.

- Keď stroj prepravujete alebo ho nepoužívate, vypnite závitovku.
- Vždy sa uistite, že stojíte stabilne a pevne uchopíte rukoväť. Kráčajte, ale nebežte.

Obmedzenia použitia

- Nepoužívajte stroj v priečnom smere na svahu. Pohybujte sa vždy zhora nadol a potom zdola nahor. Venujte pozornosť zmene smeru na svahu. Vyhnite sa prudkým svahom.
- Nepoužívajte stroj, keď sú ochranné kryty nekompletné, alebo keď bezpečnostné prvky nie sú správne umiestnené.
- Nevykonávajte neoprávnené zásahy do bezpečnostných prvkov, ani ich nevyradzujte z činnosti.
- Nepreťažujte stroj tým, že ho používate pri príliš vysokej rýchlosti.
- Nevkladajte ruky do vyhazovacího otvoru ani do závitovky bez toho, aby ste najskôr vybrali akumulátor.

2.4 ÚDRŽBA, SKLADOVANIE A PREPRAVA

Vykonávanie pravidelnej údržby a správneho skladovania zaisťuje zachovanie bezpečnosti stroja.

⚠ Pred každým čistením alebo údržbou stroja vyberte akumulátor a prečítajte si príslušné pokyny. Vždy, keď existuje riziko poranenia rúk, používajte vhodný odev a pracovné rukavice.

⚠ Chybné alebo opotrebované časti musia byť nahradené a nikdy nesmú byť opravované. Používajte len originálne náhradné diely: Použitie neoriginálnych a/alebo nesprávne namontovaných náhradných dielov negatívne ovplyvní bezpečnosť stroja a môže spôsobiť nehody alebo ublíženie na zdraví, a zbavuje Výrobca akejkoľvek povinnosti alebo zodpovednosti.

Údržba

- Akumulátor musí byť v prípade jeho poškodenia vymenený výhradne za originálny náhradný diel a výmenu musí vykonať váš predajca alebo špecializované servisné stredisko.

Skladovanie

- Pred zahájením vyhadzovania snehu nechajte stroj na niekoľko minút zapnutý, aby sa zabránilo zamrznutiu kolektora / rotora
- Pred odložením snehovej frézy do uzatvoreného priestoru nechajte motor vychladnúť.
- Keď má byť snehová fréza uskladnená dlhšie obdobie, prečítajte si návod na použitie ohľadom dôležitých detailov.

Preprava

Pri každej manipulácii so strojom, pri jeho dvíhaní, preprave alebo nakláňaní je potrebné:

- Použiť hrubé pracovné rukavice.
- Uchopiť stroj v miestach, ktoré umožňujú bezpečné uchopenie

a mať pritom na pamäti jeho hmotnosť a jej rozloženie.

- Požiadať potrebné množstvo osôb, odpovedajúce hmotnosti stroja a vlastnostiam dopravného prostriedku.
- Počas prepravy náležite zaistíte stroj o dopravný prostriedok.

2.5 OCHRANA ŽIVOTNÉHO PROSTREDIA

Ochrana životného prostredia musí predstavovať významný a prioritný aspekt použitia stroja, v prospech civilného občianskeho spolunažívania a prostredia, v ktorom žijeme.

- Dbajte na to, aby ste používaní stroja nerušili vašich susedov.
- Dôkladne dodržujte miestne normy pre likvidáciu obalov, olejov, paliva, filtrov, opotrebovaných súčastí alebo akýchkoľvek látok so silným dopadom na životné prostredie; tieto odpadky nesmú byť odhodené do bežného odpadu, ale musia byť separované a odovzdané do príslušných zberných stredísk, ktoré zabezpečia recykláciu materiálov.
- Pri vyradovaní stroja z prevádzky ho nenechávajte voľne v prírode, ale obráťte sa na zberné stredisko v súlade s platnými miestnymi predpismi.

2.6 RECYKLÁCIA

 Nelikvidujte elektrické zariadenia spolu s domovým odpadom. Podľa Európskej Smernice 2012/19/ES o elektrickom a elektronickom odpade a jej aplikácie vo forme národných noriem musia

byť elektrické zariadenia po skončení svojej životnosti odovzdané do separovaného zberu kvôli ich ekologickému zlikvidovaniu. Keď sa elektrické zariadenia likvidujú na smetisku alebo voľne v prírode, škodlivé látky môžu preniknúť do podzemných vôd a dostať sa do potravinového reťazca, čím môžu poškodiť naše zdravie. Pre získanie podrobnejších informácií o tomto výrobku sa obráťte na Kompetentnú organizáciu, zaoberajúcu sa domovým odpadom, alebo na vášho Predajcu.

3. OBOZNÁMENIE SA SO STROJOM

3.1 POPIS STROJA A URČENÉ POUŽITIE

Tento stroj predstavuje snehovú frézu.

Jedná sa o stroj s elektrickým napájaním. Je vybavený napájacím blokom so 48V nabíjacím akumulátorom. Tento akumulátor sa nabíja zo zásuvky elektrickej siete s napätím 230 V~ prostredníctvom príslušnej nabíjačky akumulátorov (viď špecifický návod). Elektromotor aktivovaný pákou na uvedenie do činnosti, ktorá sa nachádza za rukoväti, uvádza do chodu frézovaciú závitovku. Obsluha je schopná obsluhovať stroj tak, že ho uchopí za rukoväť, na ktorej sa nachádza páka na uvedenie do činnosti, pričom sa bude vždy zdržiavať v stoji, za samotným strojom.

3.1.1 Určené použitie

Tento stroj bol navrhnutý a vyrobený výhradne na odhrňanie, odpratávanie a odhadzovanie snehu z chodníkov, záhrad, prechodov a iných povrchov na úrovni terénu. Snehovú frézu je potrebné používať výhradne na odstraňovanie snehu.

3.1.2 Nevhodné použitie

Akékoľvek iné použitie, ako je uvedené vyššie, môže byť nebezpečné a môže spôsobiť poranenie osôb a/alebo škody na majetku. Za nevhodné použitie sa považuje (napríklad, ale nielen):

- Použitie stroja na povrchoch nad úrovňou terénu, ako sú strechy obydlí, garáže, predsiene alebo iné konštrukcie a budovy.
- Uvedenie závitovky do činnosti za prítomnosti iných prvkov ako je sneh (napr. zemina, tráva, kamienky, atď.).
- Ťahanie alebo vlečenie nákladov.
- Neprepravujte spolujazdcov.

DÔLEŽITÁ INF. *Nevhodné použitie stroja bude mať za následok zrušenie záruky a odmietnutie akejkoľvek zodpovednosti zo strany Výrobcu, pričom všetky následky za škody alebo za ublíženie na zdraví samotného užívateľa alebo tretích osôb bude znášať užívateľ.*

3.1.3 Druh užívateľov

Tento stroj je určený na pre spotrebiteľov – neprofesionálnych užívateľov. Je určený pre „domácich majstrov“.

DÔLEŽITÁ INF. *Stroj musí byť používaný jediným členom obsluhy.*

3.2 VÝSTRAŽNÉ SYMBOLY

Na stroji sú uvedené rôzne symboly (obr. 3). Ich funkciou je pripomenúť obsluhu chovanie, ktoré je potrebné dodržiavať, aby ho používala s potrebnou pozornosťou a opatrnosťou. Význam jednotlivých symbolov:



UPOZORNENIE! V prípade nedodržania pokynov hrozí riziko smrti a/alebo ublíženia na zdraví osôb a škôd na majetku.



UPOZORNENIE! Pred použitím stroja si prečítajte návod.



NEBEZPEČENSTVO! Hrozí vymrštenie predmetov! Nesmerujte vyhadzovací otvor na osoby alebo zvieratá.



NEBEZPEČENSTVO! V pracovnom priestore sa nesmú nachádzať osoby, deti a zvieratá.



NEBEZPEČENSTVO! Otáčajúce sa obežné koleso. Vždy sa zdržujte v dostatočnej vzdialenosti od otvoru pre vyhadzovanie snehu.



NEBEZPEČENSTVO! Udržujte ruky a nohy v dostatočnej vzdialenosti od otáčajúcich sa častí



NEBEZPEČENSTVO! Platí zákaz vkladania rúk do vyhadzovacieho kanálu so závitovkou v pohybe. Pred odstraňovaním upchatia vyhadzovacieho žľabu zastavte motor



NEBEZPEČENSTVO! Používajte chrániče sluchu.



NEBEZPEČENSTVO! Používajte ochranné okuliare.



NEBEZPEČENSTVO! Pred vykonávaním údržby stroja vyberte akumulátor.



UPOZORNENIE! Nabíjačka akumulátorov vybavená bezpečnostným transformátorom.



NEBEZPEČENSTVO! Používajte výhradne v suchom prostredí.



UPOZORNENIE! Pred použitím si prečítajte návod.



UPOZORNENIE! Nevystavujte akumulátor slnečnému žiareniu pri teplote nad 45°C.



NEBEZPEČENSTVO! Neponárajte akumulátor do vody a nevystavujte ho vlhkosti.



NEBEZPEČENSTVO! Neodhadzujte akumulátory do ohňa. RIZIKO VÝBUCHU!

DÔLEŽITÁ INF. *Poškodené výstražné štítky alebo výstražné štítky, ktoré sa stali nečitateľnými, je potrebné vymeniť. Požiadajte o nové štítky vo vašom autorizovanom servisnom stredisku.*

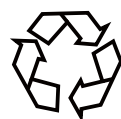

Oddelený zber použitých produktov a obalov umožňuje recykláciu a opätovné použitie materiálov. Opakované použitie recyklovaných materiálov pomáha predchádzať

znečisteniu životného prostredia a znižuje dopyt po surovinách.

Batteries



Na konci životnosti zlikvidujte akumulátory s ohľadom na životné prostredie. Akumulátor obsahuje materiál, ktorý je nebezpečný pre vás i životné prostredie. Musí sa vyhadzovať a likvidovať oddelene v zariadení na zber lítium-iónových akumulátorov.

3.3 HLAVNÉ ČASTI

Stroj je tvorený nižšie uvedenými hlavnými komponentami (obr. 1):

- A. Rukoväť
- B. Páka na uvedenie do činnosti
- C. Spodná časť rukoväte
- D. Kľuka na nasmerovanie žľabu
- E. LED svetlá
- F. Uzáver kľbu rukoväti
- G. Centrálna rukoväť
- H. Spínací kľúč
- I. Vyhadzovací žľab
- J. Vychyl'ovač
- K. Závitovka
- L. Uloženie závitovky
- M. Koleso
- N. Spodný nôž
- O. Prepravnú držadlo
- P. Priestor pre akumulátor
- Q. Nabíjačka akumulátorov (dodávaná samostatne)
- R. Akumulátor (dodávaný samostatne)

4. MONTÁŽ

Zo skladovacích a prepravných dôvodov nie je stroj kompletne zmontovaný priamo vo výrobnom závode. Pre jeho uvedenie do prevádzky je potrebné rozbaľiť jednotlivé časti a zmontovať ich podľa nasledujúcich pokynov.

4.1 KOMPONENTY PRE MONTÁŽ

V obale sa nachádzajú aj komponenty pre montáž (obr. 4), uvedené v zozname, v nasledujúcej tabuľke:

Komponent	Obr.	Č.
Snehová fréza	4	1
Kľuka pre nasmerovanie vyhadzovacieho žľabu	4.A, 4.A1, 4.A2	1
Rukoväť	4.B	1
Spoj rukoväte	4.C	1
Dištančné člena a skrutky na upevnenie rukoväte	4.D, 4.E	2
Dištančné člena a skrutky na upevnenie rukoväte	4.F, 4.G	4
Spínací kľúč	4.H	1
Vychyl'ovač	4.I	1
Návod	-	1

4.2 ROZBALENIE

1. Opatrne otvorte obal a venujte pozornosť zabráneniu straty jednotlivých častí.
2. Prečítajte si dokumentáciu, ktorá sa nachádza v škatuli, vrátane tohto návodu.
3. Vyberte zo škatule všetky nenamontované súčasti.
4. Vyberte snehovú frézu zo škatule.
5. Škatuľu a obaly zlikvidujte v súlade s miestnou legislatívou.

4.3 MONTÁŽ RUKOVÄTE

1. Namontujte strednú časť rukoväte (obr. 4.C) na snehovú frézu (spodná časť rukoväte), jej pripevnením skrutkami (obr. 4.D, 4.E) na oboch stranách.
2. Umiestnite hornú rukoväť (obr. 4.B) na strednú rukoväť a pripevnite ju príslušnými skrutkami a uzávermi (obr. 4.G, 4.F).
3. Zaisťte elektrický kábel príslušnou priechodkou (obr. 4.I).

4.4 MONTÁŽ KĽUKY PRE NASMEROVANIE VYHADZOVACIEHO ŽĽABU

1. Vykonajte montáž kľuky (obr. 5.A1) s príslušným predlžovacím hriadeľom (obr. 5.A), a pripevnite ho prostredníctvom pružného kolíka (obr. 5.A2). Uistite sa, že otvory hriadeľa a spoja sú vzájomne vyrovnané.
2. Vložte do otvoru pružný kolík a pripevnite ho.
3. Takto získanú kľuku zasuňte do príslušného držiaka spodnej rukoväte (obr. 5.B).

4. Zasuňte koncovú časť kľuky do príslušného otvoru pre pripojenie k žľabu, tak, že ju podržíte vo vzpriamenej polohe, s držadlom obráteným smerom nahor (obr. 5.C).
5. Skontrolujte vyhadzovací žľab jeho úplným otočením v oboch smeroch. Žľab sa musí voľne otáčať (obr. 9).

4.5 MONTÁŽ VYCHYLŔOVAČA

1. Zasuňte vychylovač na vyhadzovacom žľabe do vzpriamenej polohy (obr. 6.A).
2. Spojte jazýčky na oboch stranách v pozdĺžnych otvoroch otáčania (obr. 6.B).
3. Zatlačte až do uchytania kolíkov do príslušných otvorov (cvaknutie).

5. OVLÁDACIE PRVKY

5.1 SPÍNACÍ KLÚČ

Umožňuje zastavenie a naštartovanie motora. Spínací kľúč sa môže nachádzať v dvoch polohách (obr. 8.H):

1. Vybratý kľúč - VYP. - motor sa zastaví a nebude ho možné naštartovať.
2. Zasunutý kľúč - ZAP. - motor je možné naštartovať a uviesť do činnosti.

5.2 PÁKA NA UVEDENIE DO ČINNOSTI

Umožňuje zastavenie motora a jeho uvedenie do činnosti.

- Uvedenie do činnosti: Stlačte spínací kľúč (obr. 8.C) a potiahnite páku na uvedenie do činnosti (obr. 8.B).
- Zastavenie: uvoľnite páku na uvedenie do činnosti (obr. 8.B).

5.3 POISŤKA PÁKY NA UVEDENIE DO ČINNOSTI

Zabraňuje náhodnej aktivácii páky na uvedenie do činnosti. Stlačte spínací kľúč (obr. 8.H) kvôli odisteniu páky na uvedenie do činnosti.

5.4 KLÚKA PRE NASMEROVANIE VYHADZOVACIEHO ŽĽABU

Služi na ovládanie otáčania vyhadzovacieho žľabu a umožňuje nasmerovať vyhadzovanie

snehu v požadovanom smere. Pre nastavenie vyhadzovacieho žľabu otáčajte kľukou (obr. 9.E) v/proti smere/u hodinových ručičiek.

5.5 NASMEROVANIE VYCHYLŔOVAČA

Uchopte rukoväť (obr. 10.A) a zatlačte ju až po uvoľnenie bloku vychylŔovača (obr. 10.B) s cieľom umožniť nastavenie vychylŔovača (obr. 10.C). Pohybujte rukoväťou dopredu / dozadu kvôli spusteniu / zdvihnutiu vychylŔovača pri zatahnutej rukoväti. Po premiestnení vychylŔovača do požadovanej polohy, uvoľnenie uchopenia zablokuje vychylŔovač.

5.6 VYPÍNAČ LED SVETIEL

Pre zapnutie svetiel zatlačte dopredu vypínač (obr. 8.E).

I = ZAP.: zapnuté svetlá

O = VYP.: vypnuté svetlá

6. POUŽITIE STROJA

DŔLEŽITÁ INF. *Bezpečnostní pokyny, ktoré je potrebné dodržiavať pri použití stroja, sú popísané v kap. 2. Dôsledne dodržiavajte uvedené pokyny, aby ste sa vyhli vážnym rizikám a nebezpečenstvu.*

6.1 PRÍPRAVNÉ ÚKONY

- Skontrolujte, či v polohe uvedenia do činnosti závitovka nie je už zaborená do snehu.
- Vložte akumulátor do príslušného priestoru (obr. 7)

POZNÁMKA *Skôr ako začnete odstraňovať sneh, je vhodné aplikovať na závitovku silikónový sprej, aby sa zabránilo tvorbe ľadu na otáčajúcich sa častiach.*

6.2 BEZPEČNOSTNÉ KONTROLY

Po uvedení stroja do činnosti je ešte pred jeho použitím nevyhnutné vykonať nižšie uvedené bezpečnostné skúšky. Skontrolujte, či výsledky bezpečnostných kontrol odpovedajú informáciám uvedeným v tabuľke.

 **Bezpečnostní kontroly vykonajte pred každým použitím.**

6.2.1 Celková bezpečnostná kontrola a kontrola funkčnosti závitovky

Predmet	Výsledok
Stlačte poistné tlačidlo (obr. 8.C). Stlačte páku na uvedenie do činnosti.	Dôjde k uvedeniu motora do chodu a k zahájeniu otáčania závitovky.
Skúšobné riadenie.	Žiadna poruchová vibrácia. Žiadny neobvyklý zvuk.
Uvoľnite páku na uvedenie do činnosti.	Dôjde k okamžitému zastaveniu motoru i závitovky.

⚠ Ak sa ktorýkoľvek z výsledkov odlišuje od informácií uvedených v nasledujúcich tabuľkách, nie je možné používať stroj! Doručte stroj do servisného strediska z dôvodu vykonania potrebných kontrol a opráv.

6.3 UVEDENIE DO ČINNOSTI / PRACOVNÁ ČINNOSŤ

⚠ Uvedení snehovej frézy do činnosti spôsobí zahájenie otáčania závitovky. Vzdial'te prípadne prítomné osoby do bezpečnostnej vzdialenosti a skontrolujte, či sa závitovka nedotýka kameňov alebo predmetov, ktoré by mohli byť vymrštené.

6.3.1 Rozjazd

1. Nakloňte snehovú frézu mierne dozadu a nadvihnite závitovku mierne nad terén.
2. Stlačte a držte stlačené poistné tlačidlo na odistenie páky na uvedenie do činnosti (obr. 8.H).
3. Pre uvedenie stroja do činnosti potiahnite páku na uvedenie do činnosti (obr. 8.B).
4. Uvoľnite poistné tlačidlo páky na uvedenie do činnosti

⚠ Keď je závitovka zaistená, nepokúšajte sa o uvedenie motora do chodu. Stroj je vybavený automatickým ochranným „Ističom motora“. Keď je zapnutý, pred opätovným uvedením stroja do činnosti je potrebné vyčkať pár sekúnd.

6.3.2 Pracovná činnosť

Spustte závitovku nadol, smerom k terénu, a zahájte odstraňovanie snehu.

⚠ Vždy najskôr vypnite motor, a až potom vykonajte úkony odistenia.

6.4 ZASTAVENIE

Pre zastavenie stroja uvoľnite páku na uvedenie do činnosti (obr. 8.B).

DÔLEŽITÁ INF. *Keď sa musíte vzdialit' od stroja, vyberte akumulátor.*

6.5 RADY PRE POUŽITIE

- Odstránenie snehu je účinnejšie, keď je ešte čerstvý. Znovu prejdite už očistené priestory, aby ste odstránili zvyšky snehu.
- V rámci možností vyhadzujte sneh v smere vetra. Skontrolujte vzdialenosť a smer prúdu vyhadzovaného snehu.
- Pri silnom vetre spustte vychyl'ovač nižšie, aby ste smerovali odhadzovaný sneh a terén a znížili tak možnosť jeho odfúknutia vetrom do nevhodných priestorov.
- Po ukončení pracovnej činnosti nechajte stroj niekoľko minút v činnosti, aby sa zabránilo tvorbe ľadu vo vyhadzovacom ústí.

6.5.1 Suchý a bežný sneh

Vrstva snehu s hrúbkou do 20 cm môže byť odstránená rýchlo a pri odstraňovaní je možné postupovať rovnomernou rýchlosťou. V prípade hlbšieho snehu alebo hromád snehu znížte rýchlosť a nechajte stroj pracovať jeho vlastným tempom.

6.5.2 Mokrý alebo kompaktný sneh

Postupujte pomaly. Vyhnite sa použitiu spodného noža na odstraňovanie kompaktného snehu a ľadu.

DÔLEŽITÁ INF. *Intenzívne použitie stroja v prípade mokrého a kompaktného snehu môže spôsobiť poruchy uloženia závitovky.*

6.6 PO POUŽITÍ

- Ihneď vyberte akumulátor z jeho uloženia.
- Kefou vyčistite všetok sneh, ktorý zostal na stroji (ods. 7.2).
- Viackrát pohnite všetkými ovládacími prvkami dopredu a dozadu.
- Dotiahnite prípadné skrutky a svorníky, ktoré sa počas použitia uvoľnili.
- Skontrolujte, či žiadne súčasti nie sú uvoľnené alebo poškodené. Podľa potreby vymeňte poškodené súčasti.

⚠ Nezakrývajte stroj, dokiaľ je motor ešte teplý.

7. ÚDRŽBA

7.1 VŠEOBECNÉ INFORMÁCIE

DÔLEŽITÁ INF. *Bezpečnostné pokyny, ktoré je potrebné dodržiavať počas údržby, sú popísané v ods. 2.4. Dôsledne dodržiavajte uvedené pokyny, aby ste sa vyhli vážnym rizikám a nebezpečenstvu*

! *Všetky kontroly a úkony údržby musia byť vykonané pri zastavenom stroji a vypnutom motore. Pred akýmkoľvek úkonom údržby vypnite motor a vyberte kľúč z jeho uloženia.*

! *Pred vykonaním údržby si oblečte vhodný ochranný odev a nasad'te si ochranné rukavice a ochranné okuliare.*

- Intervaly údržby a jednotlivé úkony sú zhrnuté v tabuľke „Tabuľka údržby“. Úlohou tabuľky je pomôcť vám pri udržiavaní účinnosti a bezpečnosti vášho stroja. Sú v nej zhrnuté základné úkony s uvedením intervalu, s ktorým má byť každý z nich vykonaný. Vykonajte príslušný úkon podľa toho, ktorý z dvoch termínov nevykonanie údržby nastane ako prvý.
- Použitie neoriginálnych náhradných dielov a príslušenstva by mohlo mať negatívne dopady na činnosť a na bezpečnosť stroja. Výrobca odmieta akúkoľvek zodpovednosť v prípade ublíženia na zdraví osôb a škôd na majetku, spôsobených uvedenými výrobkami.
- Originálne náhradné diely sú dodávané dielňami servisnej služby a autorizovanými predajcami.

DÔLEŽITÁ INF. *Všetky úkony údržby a nastavovania, ktoré ie sú popísané v tomto návode, musia byť vykonané vašim Predajcom alebo Špecializovaným strediskom.*

7.2 ČISTENIE

! *Jednotlivé úkony čistenia vykonávajúte pri vypnutom stroji. Pred odstraňovaním snehu z vyhadzovacieho otvoru najskôr:*

- **Uvoľnený ovládací prvok závitovky**
- **Vyberiete spínací kľúč**
- **Vyberiete akumulátor**

Po každom použití vždy očistite stroj. Pri čistení postupujte podľa nasledovných pokynov.

- Vypnite motor.
- Vyberte akumulátor z jeho uloženia.
- Nechajte snehovú frézu ochladnúť.
- Vyčistite vnútro i vonkajšok snehovej frézy

vhodnou kefou a/alebo stlačeným vzduchom.

! *Nikdy neumývajte snehovú frézu vodou, pretože by mohlo dôjsť k poškodeniu elektrických zariadení s následným rizikom zásahu elektrickým prúdom.*

8. SKLADOVANIE

Keď má byť stroj skladovaný po dobu dlhšiu ako 30 dní:

1. Dôkladne vyčistite celú snehovú frézu.
2. Skontrolujte, či snehová fréza neutrpela škody. V prípade potreby vykonajte potrebné opravy.
3. V prípade poškodenia laku vykonajte opravu náteru, aby sa zabránilo šíreniu hrdze.
4. Ochráňte kovové povrchy vystavené pôsobeniu hrdze.

9. SERVISNÁ SLUŽBA A OPRAVY

Tento návod poskytuje všetky pokyny, potrebné pre obsluhu stroja a pre správnu základnú údržbu, ktorú môže vykonávať užívateľ. Všetky úkony údržby a nastavovania, ktoré nie sú popísané v tomto návode, musia byť vykonávané vašim Predajcom alebo Špecializovaným strediskom, ktoré disponuje potrebnými znalosťami a vybavením, potrebným na správne vykonanie uvedených úkonov, pri dodržaní pôvodnej bezpečnostnej úrovne stroja. Úkony vykonávané v neautorizovaných dielňach alebo úkony vykonávané nekvalifikovaným personálom budú mať za následok ukončenie platnosti Záruky a zrušenie akejkoľvek povinnosti alebo zodpovednosti Výrobca.

- Opravy a údržbu v záruke môžu vykonávať len autorizované servisné dielne.
- Autorizované servisné dielne používajú výhradne originálne náhradné diely. Originálne náhradné diely a príslušenstvo boli vyvinuté špecificky pre dané stroje.
- Neoriginálne náhradné diely a príslušenstvo nie sú schválené a ich použitie spôsobí prepadnutie záruky.
- Odporúča sa zveriť stroj raz ročne autorizovanej servisnej dielni kvôli vykonaniu údržby, servisu a kontroly bezpečnostných zariadení.

10. ZÁRUČNÉ PODMIENKY

Spoločnosť Globe Tools poskytuje záruku, že tento produkt pre použitie v exteriéri nebude mať žiadne poruchy v materiále ani spracovaní 24 mesiacov od dátumu zakúpenia pôvodným kupujúcim, s obmedzeniami uvedenými nižšie. Odložte si faktúru ako potvrdenie o dátume zakúpenia.

Táto záruka platí len v prípade, ak sa tento produkt používa pre osobné a nekomerčné účely. Táto záruka nezahrňuje poškodenie alebo zodpovednosť spôsobenú nesprávnym používaním alebo v jeho následku, zneužívaním, náhodnými alebo zámernými činmi používateľa, nesprávnou manipuláciou, neprimeraným používaním, nedbalosťou, nedodržaním prevádzkových postupov uvedených v používateľskej príručke zo strany koncového užívateľa, pokusmi o opravu nekvalifikovaným odborníkom, neautorizovanou opravou, úpravami alebo používaním príslušenstva a/alebo doplnkov, ktoré nie sú výslovne odporúčané oprávnenou stranou.

Táto záruka nezahrňuje krycie pásy, kefky, vaky, žiarovky ani žiadne iné diely, ktorých bežné opotrebovanie vyžaduje výmenu počas záručnej doby. Pokiaľ nie je výslovne uverené v platných zákonoch, táto záruka nezahrňuje náklady na prepravu a spotrebné materiály, napríklad poistky. Táto obmedzená záruka stráca platnosť v prípade poškodenia, pozmenenia alebo odstránenia pôvodných identifikačných označení (obchodná známka, sériové číslo a pod.) alebo ak tento produkt alebo zakúpený od autorizovaného predajcu alebo ak sa tento produkt predáva AKO JE a/alebo SO VŠETKÝMI CHYBAMI.

S ohľadom na všetky platné miestne predpisy sú ustanovenia tejto obmedzenej záruky náhradou za akúkoľvek inú písomnú záruku, či už výslovnú alebo implikovanú, písomnú alebo ústnu, vrátane záruky OBCHODOVATEĽNOSTI ALEBO VHODNOSTI PRE KONKRÉTNY ÚČEL. ZA ŽIADNYCH OKOLNOSTÍ NEPREBERÁME ZODPOVEDNOSŤ ZA ŠPECIÁLNE, NÁHODNÉ ALEBO NÁSLEDNÉ ŠKODY. NAŠE MAXIMÁLNE RUČENIE NEPREKROČÍ SKUTOČNÚ NÁKUPNÚ CENU, KTORÚ STE ZA PRODUKT ZAPLATILI.

Táto záruka platí len v Európskej únii, Austrálii a na Novom Zélande. Ak sa nachádzate mimo týchto regiónov, obráťte sa na autorizovaného predajcu Greenworks tools kde zistíte, či platí iná záruka.

11. TABUĽKA ÚDRŽBY

Úkon	Interval	Odsek
Bezpečnostné kontroly / Overenie funkčnosti ovládacích prvkov	Pred každým použitím	6.2
Vždy skontrolujte, či sú elektrické zariadenia neporušené a dokonale funkčné	Pred každým použitím	6.2
Skontrolujte, či sa závitovka otáča voľne	Pred každým použitím	6.2.1
Aplikujte silikónový sprej na závitovku, aby sa zabránilo tvorbe ľadu	Pred každým použitím	6.3
Skontrolujte, či sú všetky skrutkovacie spojenia riadne dotiahnuté. Podľa potreby ich dotiahnite.	Pred a po každom použití	4
Skontrolujte, či je možné aktivovať páku na uvedenie do činnosti len pri vyradenom prvku pre odistenie tejto páky	Pred každým použitím	5.3
Celkové vyčistenie a kontrola	Po každom použití	7.2

12. IDENTIFIKÁCIA PORÚCH

ZÁVADA	PRAVDEPODOBNÁ PRÍČINA	RIEŠENIE
1. Nedochádza k uvedeniu do činnosti	Chýba akumulátor alebo nie je správne vložený	Skontrolujte správne vloženie akumulátora
	Zásah ochrany proti preťaženiu	Vyčkajte niekoľko sekúnd na automatické obnovenie.
	Nie je možné voľné otáčanie závitovky, a preto nie je možné uviesť motor do chodu	Okamžite uvoľnite ovládací prvok pre uvedenie do činnosti a potom odstráňte prekážku. Potom znovu skúste uviesť stroj do činnosti.
2. Chod motora prebieha s ťažkosťami.	Závitovka alebo vyhadzovací žľab sú upchaté, zablokované prekážkami alebo poškodené.	Vyčistite závitovku a vyhadzovací žľab. Odstráňte prípadné úlomky alebo cudzie predmety. V prípade poškodenia ich vymeňte.
	Je chybný kondenzátor.	Obráťte sa na servisnú službu alebo na predajcu.
3. Náhle zastavenie motora	Porucha elektrického rozvodu	Obráťte sa na servisnú službu alebo na predajcu.
	Zásah ochrany proti preťaženiu	Vyčkajte 10 minút a potom vyskúšajte znovu.
4. Nadmerné vibrácie	Povolené časti, poškodená závitovka alebo obežné koleso.	Dotiahnite všetky upevňovacie prvky. Nechajte vymeniť poškodené časti v autorizovanom servisnom stredisku.
	Rukoväť nie je umiestnená správne.	Uistite sa, že je rukoväť pripevnená v určenej polohe.
5. Pokles výkonu alebo spomalenie pri vyhadzovaní snehu	Je upchatý vyhadzovací žľab	Vyčistite vyhadzovací žľab.
	Je zaseknutá závitovka.	Odstráňte prípadné úlomky alebo cudzie predmety zo závitovky.
6. Snehová fréza zanecháva na teréne tenkú vrstvu snehu	Je opotrebovaný brit závitovky	Obráťte sa na autorizované servisné stredisko.

Ak problémy pretrvávajú aj po vykonaní vyššie uvedených úkonov, obráťte sa na vášho Predajcu.



KAZALO

1. SPLOŠNE INFORMACIJE.....	1
3. POZNAVANJE STROJA	5
3.1 Opis stroja in njegova predvidena uporaba.....	5
3.2 Varnostni opozorilni znaki.....	6
3.3 Glavni sestavni deli	7
4. MONTAŽA	7
5. KOMANDE ZA UPRAVLJANJE	8
5.1 Ključ za zagon.....	8
5.2 Vzvod za zagon.....	8
5.3 Blokada vzvoda za zagon	8
5.4 Ročica za usmerjanje cevi za izmet.....	8
5.5 Usmeritev deflektorja	8
5.6 Stikalo LED luči	8
6. UPORABA STROJA	8
6.1 Začetna opravila	8
6.2 Varnostni pregledi	8
6.3 Zagon / delo	8
6.4 Zaustavitev.....	9
6.5 Nasveti glede uporabe	9
6.6 Po uporabi.....	9
7. VZDRŽEVANJE.....	9
7.1 Splošne informacije.....	9
7.2 Čiščenje.....	10
8. SHRANJEVANJE	10
9. SERVIS IN POPRAVILA	10
10. OBSEG GARANCIJE	10
11. TABELA VZDRŽEVANJA.....	11
12. PREPOZNAVANJE MOTENJ	11

1. SPLOŠNE INFORMACIJE

1.1 KAKO BEREMO PRIROČNIK

Nekateri odstavki v priročniku vsebujejo informacije, ki so posebno pomembne za varnost ali za delovanje naprave; ti odstavki so označeni na poseben način po naslednjem kriteriju:

OPOMBA ali **POMEMBNO** *Navaja podrobnosti ali dodatna pojasnila k že omenjenim, da ne bi poškodovali stroja ali naredili druge škode.*

Znak  opozarja na nevarnost. Nespoštovanje opozorila lahko povzroči poškodbe upravljavca ali tretjih oseb in/ali škodo na stvareh.

.....
 Odstavki, obkroženi z okvirom iz sivih pik, navajajo opsijske karakteristike, ki niso skupne vsem modelom, ki jih opisuje ta priročnik. Preverite, ali je določena karakteristika prisotna v vašem modelu.

Napotki, kot so "sprednji", "zadnji", "desni" in "levi", je treba razumeti glede na položaj upravljavca pri delu.

1.2 NAPOTKI

1.2.1 Slike

Slike v tem priročniku z navodili so označene s števkami 1, 2, 3 itd. Na slikah prikazane komponente so označene s črkami A, B, C itd. Napotek na komponento C na sliki 2 je podan na naslednji način: "Glej sliko 2.C" ali preprosto "(slika 2.C)". Slike so ponazorilne. Dejanski deli so lahko nekoliko drugačni od tistih na slikah.

1.2.2 Naslovi

Priročnik je razčlenjen na poglavja in odstavke. Naslov odstavka "2.1 Urjenje" je podnaslov naslova "2. Varnostne norme". Napotki na naslove in odstavke so označeni z okrajšavama pogl. oziroma odst. in ustrezno številko. Na primer: "pogl. 2" ali "odst. 2.1".

2. VARNOSTNE NORME

2.1 URJENJE

⚠ Preden stroj uporabite, pozorno preberite ta navodila.

⚠ Seznanite se s kontrolnimi ročicami in s pravilno uporabo stroja. Naučite se hitro zaustaviti motor. Zaradi nespoštovanja opozoril in navodil lahko pride do požara in/ali hudih poškodb. Shranite vsa opozorila in navodila, da lahko pozneje pogledate vanje.

- Nikoli ne pustite, da stroj uporabljajo otroci ali druge osebe, ki niso dovolj seznanjene z navodili. Lokalni zakoni lahko določajo spodnjo mejo starosti za uporabnike.
- Ta aparat smejo uporabljati otroci, ki imajo osem ali več let, in osebe z zmanjšanimi fizičnimi, senzoričnimi in mentalnimi sposobnostmi, ali osebe brez izkušenj in znanja, če so nadzorovani ali poučeni o varni uporabi aparata in razumejo s tem povezane nevarnosti. Otroci se ne smejo igrati z aparatom. Otroci brez nadzora ne smejo izvajati čiščenja in rednega vzdrževanja.
- Če je uporabnik utrujen, se slabo počuti ali je pod vplivom zdravil, drog, alkohola ali substanc, ki bi lahko zmanjšale njegovo sposobnost refleksov ali pozornost, stroja ne sme uporabljati.
- Ne pozabite, da je delavec oziroma uporabnik odgovoren za nesreče in nepredvidljive

nevšečnosti, ki se lahko pripetijo drugim osebam ali njihovi lastnini. Uporabnik mora oceniti morebitna tveganja na terenu, kjer namerava delati in posledično poskrbeti za svojo varnost in varnost drugih, predvsem na nagnjenih, neravnih, drsečih ali nestabilnih terenih.

2.2 ZAČETNA OPRAVILA

Osebna varnostna oprema (OVO)

- Snežne freze ne uporabljajte brez ustrezne opreme.
- Imejte obutev, ki omogoča dober oprijem na spolzkih tleh.
- Med uporabo, vzdrževanjem in popravilanjem stroja vselej uporabljajte zaščitna očala ali vizir. Pri delovanju motoriziranih strojev se lahko zgodi, da tuji predmeti odletijo proti očem.
- Uporabljajte glušnike za zaščito pred hrupom.

Delovno območje / Stroj

- Dobro preglejte območje, ki je namenjeno čiščenju, in odstranite morebitne tuje predmete. Npr.: predpražnike, sanke, deske, žice itd.
- Pred zagonom motorja preverite, če ste izključili vse komande.
- Počakajte, da se motor in stroj prilagodita zunanji temperaturi, preden začnete z odstranjevanjem snega.

Baterijski pogon

- Preberite navodila glede varnostnih ukrepov v priročniku baterije.
- Preverite, če napetost električne napeljave ustreza napajalni napetosti.

⚠ Stalno električno povezavo katerega koli električnega aparata na električni tok v stavbi sme opraviti le strokovno usposobljen električar, in sicer v skladu z veljavnimi predpisi. Nepravilna povezava je lahko vzrok hudih osebnih poškodb in celo smrti.

2.3 MED UPORABO

Delovno območje

- Stroja ne uporabljajte v prostorih z nevarnostjo eksplozije in v prostorih, kjer so prisotni vnetljive tekočine, plini ali prah. Električni kontakti in mehanska drgnjenja lahko povzročajo iskre, ki lahko vžgejo prah ali pare.
- Stroj upravljajte samo pri dnevni svetlobi ali pod dobro umetno svetlobo in ob dobri vidljivosti.
- Z delovnega območja oddaljite druge osebe, otroke in živali. Otroci morajo biti nadzorovani s strani še ene odrasle osebe.
- Bodite posebno pozorni, kadar stroj uporabljate na peščenih dovozih, pločnikih in cestah ter ko jih prečkate. Bodite pozorni na skrite nevarnosti.
- Pazite na promet, kadar stroj uporabljate blizu ceste.

Ravnanje

- Odprtine cevi za izmet ne usmerjajte proti vetru ali proti osebam, živalim, vozilom, stanovanjem ter vsemu drugemu, kar bi lahko bilo poškodovano od snega ali v njem skritih predmetov. Ne dovolite, da bi se kdo zadrževal pred strojem.

- Snežne freze nikoli ne uporabljajte v bližini ograj, avtomobilov, oken, steklenih ograj ipd., ne da bi prej primerno naravnali deflektor cevi za izmet.
- Snežne freze nikoli ne uporabljajte v bližini ograj, avtomobilov, oken ipd., ne da bi prej primerno naravnali deflektor cevi za izmet.
- Rok in nog ne približujte vrtečim se delom. Bodite vselej primerno oddaljeni od odprtine cevi za izmet snega.
- Če snežna freza zadene ob tuje predmete ali začne nenormalno vibrirati, izvlecite baterijo in pazorno preglejte stroj, da ugotovite, če se ni poškodoval. Vibracije običajno pomenijo, da je prisoten kakšen problem. Popravite morebitne poškodbe, preden stroj ponovno uporabite.
- Preden se oddaljite od stroja, izključite vse komande in izvlecite baterijo.
- Preden se lotite čiščenja, popraviljanja ali pregledovanja, vselej preglejte, ali so vrteči se deli ustavljeni, komande izključene in baterija izvlečena.
- Na spolzkih tleh naj hitrost premikanja stroja ne bo velika. Bodite posebno pozorni pri vzvratnem pomikanju. Pred in med vzvratnim pomikanjem opazujte, kaj je za vami, da se prepričate o odsotnosti ovir.
- Pri transportiranju stroja in med njegovo neuporabo izključite snežni vijak.
- Vselej se prepričajte, če ste v stabilnem položaju in če imate držaj trdno v rokah. Hodite. Nikoli ne tecite.

Omejitve glede uporabe

- Na nagnjenem terenu se s strojem ne pomikajte prečno. Vselej se pomikajte od zgoraj navzdol ter od spodaj navzgor. Bodite pozorni, ko na nagnjenem terenu spreminjate smer. Strmim terenom se izogibajte.
- Stroja ne uporabljajte, če so varovala nezadostna ali če varnostne naprave niso pravilno naravnane.
- Ne izklopite in ne predelajte obstoječih varnostnih sistemov.
- Pazite, da stroja ne obremenjujete pretirano s prehitrim pomikanjem.
- Rok ne vtikajte v notranjost izmeta ali v bližino snežnega vijaka, ne da bi pred tem izvlekli baterijo.

2.4 VZDRŽEVANJE, SHRANJEVANJE IN TRANSPORT

Z rednim vzdrževanjem in pravilnim shranjevanjem zagotavljamo varnost stroja.

⚠ Izvlecite baterijo in preberite ustrezna navodila, preden izvršite kakršen koli poseg za čiščenje ali vzdrževanje. Nadenite si ustrezna oblačila in delovne rokavice v vseh primerih, ko bi delo lahko bilo nevarno za roke.

⚠ Poškodovane ali obrabljene dele morate vedno zamenjati; ne smete jih popravljati. Uporabljajte samo originalne rezervne dele; uporaba neoriginalnih in/ali nepravilno montiranih

rezervnih delov ogroža varnost stroja, lahko povzroči nesreče ali poškodbe na osebah ter proizvajalca oprosti vsake obveznosti ali odgovornosti.

Vzdrževanje

- Če je baterija poškodovana, jo zamenjajte izključno z originalnim rezervnim delom, ki ga dobite pri vašem prodajalcu ali v specializiranem centru.

Shranjevanje

- Po končanem delu pustite stroj prižgan še nekaj minut, da preprečite zamrznitev zbiralnika / rotorja.
- Preden snežno frezo shranite v zaprt prostor, počakajte, da se motor ohladi.
- Če je treba snežno frezo shraniti za daljši čas, vselej sledite pomembnim podrobnostim, ki se nahajajo v navodilih.

Transport

Vsakič, ko je treba stroj premeščati, dvigati, transportirati ali nagibati, morate:

- nositi močne delovne zaščitne rokavice;
- zgrabiti stroj na točkah, ki zagotavljajo varen prijem, ob upoštevanju teže in njene pravilne porazdelitve;
- Uporabiti ustrezno število oseb glede na težo stroja in glede na značilnosti transportnega sredstva.
- Med transportom morate stroj ustrezno pritrditi na transportno sredstvo.

2.5 VAROVANJE OKOLJA

Varovanje okolja mora biti pomemben in prednostni vidik pri uporabi kosilnice, v korist civilnega sožitja in okolja, v katerem živimo.

- Pazite, da s svojim delom ne motite sosedov.
- Natančno upoštevajte lokalne predpise za odlaganje embalaže, olja, goriva, filtrov, pokvarjenih delov ali katerega koli elementa, ki močno vpliva na okolje; teh odpadkov ne smete odvreči v smeti, ampak jih morate ločiti in jih izročiti posebnim zbirnim centrom, ki bodo poskrbeli za njihovo reciklažo.
- Ko stroja ne boste več uporabljali, ga ne smete odvreči v okolje, ampak se obrnite na center za zbiranje odpadkov, v skladu z veljavni lokalnimi predpisi.

2.6 RECIKLAŽA



Električnih aparatov ne odlagajte med gospodinjske odpadke. Na podlagi evropske Direktive 2012/19/ES o električnih in elektronskih odpadkih ter na podlagi njenega izvajanja v skladu z nacionalnimi predpisi je treba izrabljene električne naprave zbirati ločeno, z namenom predelave na ekološko kompatibilen način. Če električne aparate odvržete na odlagališče ali na zemljo, lahko škodljive snovi dosežejo podtalno vodo in pridejo v prehrabno verigo, kar ima negativne posledice za vaše zdravje in dobro počutje. Za podrobnejše informacije o odstranjevanju tega artikla

se posvetujte s svojim prodajalcem ali z ustanovo, ki je pristojna za odstranjevanje gospodinjskih odpadkov.

3. POZNAVANJE STROJA

3.1 OPIS STROJA IN NJEGOVA PREDVIDENA UPORABA

Ta stroj je snežna freza.

Stroj je gnan z električnim napajanjem. Opremljen je z napajalnim blokom in baterijo napetosti 48 V, ki jo je mogoče polniti. Polni se iz vtičnice električne napeljave z napetostjo 230 V AC, s pomočjo ustreznega polnilnika baterije (glej specifični priročnik). Snežni vijak za odmetavanje snega je gnan z električnim motorjem, ki ga zaženemo z vzvodom za zagon na držaju. Upravljaivec vodi stroj tako, da ga drži za držaj, na katerem se nahaja vzvod za zagon. Pri tem vselej ostaja na nogah za strojem.

3.1.1 Predvidena uporaba

Ta stroj je zasnovan in izdelan za kidanje, odstranjevanje in odmetavanje snega s pločnikov, dvorišč, dovozov in drugih površin na višini tal. Snežna freza se sme uporabljati izključno za odstranjevanje snega.

3.1.2 Nepravilna uporaba

Katerakoli druga raba, ki se ne ujema z zgornjimi navedbami, je lahko nevarna in lahko povzroči poškodbe na ljudeh in/ali predmetih. K nepravilni uporabi spada (na primer, a ne samo):

- Uporabljati stroj na površinah, ki se nahajajo nad višino tal, kot so strehe bivališč, garaž, stebrišč ali drugih objektov ali zgradb.
- Zagnati snežni vijak ob prisotnosti stvari, ki niso sneg (na primer zemlja, trava, kamni itd.).
- Vleči ali potiskati bremena.
- Na stroju ne prevažajte oseb.

POMEMBNO V primeru neustrezne uporabe se garancija razveljavi, proizvajalec pa zavrača vsakršno odgovornost in prelaga na uporabnika vse stroške za škodo ali poškodbe njega samega ali drugih oseb.

3.1.3 Tip uporabnika

Ta stroj je namenjen uporabi s strani navadnih uporabnikov, tj. nepoklicnih delavcev. Namenjen je "neprofesionalni uporabi".

POMEMBNO Stroj mora uporabljati en sam upravljavac.

3.2 VARNOSTNI OPOZORILNI ZNAKI

Na stroju so prisotni razni znaki (slika 3). Njihova funkcija je, da upravljavca spomnijo na pravilno ravnanje, z namenom, da stroj uporablja s potrebno pozornostjo in previdnostjo. Pomen znakov:



POZOR! Nespoštovanje predpisov lahko pomeni nevarnost za smrt in/ali poškodbe oseb ali stvari.



POZOR! Preden stroj uporabite, preberite navodila.



NEVARNOST! Izmet predmetov. Odprtine za izmet ne usmerjajte proti navzočim osebam ali proti živalim.



NEVARNOST! Poskrbite, da bo delovno območje ostalo prosto oseb, otrok in živali.



NEVARNOST! Vrtenje rotorja. Bodite vedno dovolj oddaljeni od odprtine za izmet snega.



NEVARNOST! Roke in noge držite proč od vrtečih se delov.



NEVARNOST! Prepovedano je vstavljati roke v notranjost kanala za izmet, ko je snežni vijak v gibanju. Preden se lotite odmašitve cevi za izmet, ustavite motor.



NEVARNOST! Nosite zaščitne glušnike.



NEVARNOST! Nosite zaščitna očala.



NEVARNOST! Preden se lotite vzdrževalnih opravil na stroju, iz njega izvalcite baterijo.



POZOR! Polnilnik baterije z zaščitnim transformatorjem.



NEVARNOST! Uporabljajte samo v suhem okolju.



POZOR! Pred uporabo preberite navodila.



POZOR! Baterije ne izpostavljajte soncu, ko je temperatura višja od 45°C.



NEVARNOST! Baterije ne dajajte v vodo in je ne izpostavljajte vlagi.



NEVARNOST! Baterij ne odvrzite na ogenj. NEVARNOST EKSPLOZIJE!

POMEMBNO Uničene ali nečitljive nalepke je treba zamenjati. Zahtevajte nove nalepke v svojem pooblaščenem servisu.



Ločeno zbiranje odpadnih izdelkov ter embalaže omogoča recikliranje materialov in njihovo ponovno uporabo. Vnovična uporaba recikliranih materialov preprečuje onesnaževanje okolja in zmanjša potrebo po surovinah.

Batteries



Na koncu življenjske dobe baterije zavržite v skladu z okoljevarstvenimi zahtevami. Baterija vsebuje snov, ki je nevarna za vas in okolje. Zato je baterije treba zavreči ločeno na mestu, kjer sprejemajo litij-ionske baterije.

3.3 GLAVNI SESTAVNI DELI

Stroj sestavljajo naslednji glavni sestavni deli (slika 1):

- A. Držaj
- B. Vzvod za zagon
- C. Spodnji del držaja
- D. Ročica za usmerjanje cevi za izmet
- E. LED luči
- F. Blokada spoja držaja
- G. Srednji del držaja
- H. Ključ za zagon
- I. Cev za izmet
- J. Deflektor
- K. Snežni vijak
- L. Ohišje snežnega vijaka
- M. Kolo
- N. Spodnje rezilo
- O. Ročaj za premeščanje
- P. Razdelek z baterijo
- Q. Polnilnik baterije (dobavljen ločeno)
- R. Baterija (dobavljena ločeno)

4. MONTAŽA

Zaradi skladiščenja in prevoza nekatere komponente niso montirane neposredno v tovarni, temveč jih je treba montirati šele po odstranitvi embalaže, pri čemer je treba slediti naslednjim navodilom.

4.1 KOMPONENTE ZA MONTAŽO

V embalaži se nahajajo komponente za montažo (slika 4), ki jih navaja naslednja tabela:

Komponenta	Slika	Št.
Snežna freza	4	1
Ročica za usmerjanje cevi za izmet	4.A, 4.A1, 4.A2	1
Držaj	4.B	1
Spoj za držaj	4.C	1
Distančniki in vijaki za pritrditev držaja	4.D, 4.E	2
Distančniki in vijaki za pritrditev držaja	4.F, 4.G	4
Ključ za zagon	4.H	1
Deflektor	4.I	1
Navodila	-	1

4.2 ODSTRANITEV EMBALAŽE

1. Embalažo odprite previdno in pri tem pazite, da ne izgubite komponent.
2. Preberite dokumentacijo, ki je prisotna v škatli, vključno s temi navodili.
3. Vzemite iz škatle vse komponente, ki niso montirane.
4. Iz škatle dvignite snežno frezo.
5. Škatlo in drugo embalažo odstranite v skladu z lokalnimi predpisi.

4.3 MONTAŽA DRŽAJA

1. Montirajte srednji del držaja (slika 4.C) na snežno frezo (na spodnji del držaja) in ga pritrdite z vijaki (slika 4.D, 4.E) na obeh straneh.
2. Zgornji del držaja spojite (slika 4.B) s srednjim delom držaja in ga pritrdite z ustreznimi vijaki in blokadami (slika 4.G, 4.F).
3. Električni kabel pritrdite z ustreznim vodilom kabla (slika 4.I).

4.4 MONTAŽA ROČICE ZA USMERJANJE CEVI ZA IZMET

1. Spojite ročico (slika 5.A1) z ustreznim podaljškom (slika 5.A) in ju pritrdite med seboj s prožno sponko (slika 5.A2). Prepričajte se, da so luknje na podaljšku in spoju poravnane.
2. Blokirate ju z vstavitvijo prožne sponke.
3. Tako sestavljeno ročico vstavite v ustrezno oporo na spodnjem delu držaja (slika 5.B).
4. Konec ročice vstavite v ustrezno odprtino za spoj s cevjo za izmet; pri tem jo držite izravnano in z navzgor usmerjenim ročajem (za oprijem) (slika 5.C).
5. Preverite delovanje, tako da cev za izmet zasukajte do konca v obe smeri. Cev za izmet se mora prosto sukati (slika 9).

4.5 MONTAŽA DEFLEKTORJA

1. Deflektor spojite s cevjo za izmet v pokončnem položaju (slika 6.A).
2. Jezička na obeh straneh namestite v reži za sukanje (slika 6.B).
3. Pritisnite, tako da se osi zatakneti v ustrezni odprtini (s klikom).

5. KOMANDE ZA UPRAVLJANJE

5.1 KLJUČ ZA ZAGON

Omogoča zaustavitev in zagon motorja. Ključ za zagon ima dva položaja (slika 8.H):

1. Izvlečen ključ - OFF - motor ugasne in ga ni mogoče zagnati.
2. Vstavljen ključ - ON - motor je mogoče zagnati in spraviti v delovanje.

5.2 VZVOD ZA ZAGON

Omogoča zaustavitev in zagon motorja.

- Zagon: Pritisnite na ključ za zagon (slika 8.H) in povlecite vzvod za zagon k držaju (slika 8.B).
- Zaustavitev: izpustite vzvod za zagon (slika 8.B).

5.3 BLOKADA VZVODA ZA ZAGON

Preprečuje nehoteno aktiviranje vzvoda za zagon. Za sprostitve vzvoda za zagon pritisnite na ključ za zagon (slika 8.H).

5.4 ROČICA ZA USMERJANJE CEVI ZA IZMET

S to ročico reguliramo položaj cevi za izmet in s tem izmet snega usmerimo v zaželeno smer. Za primerno usmeritev cevi za izmet sukajte ročico (slika 9.E) v urni/protiurni smeri.

5.5 USMERITEV DEFLEKTORJA

Primite ročaj (slika 10.A) in ga stisnite, da sprostite blokado deflektorja (slika 10.B) in omogočite naravnavanje deflektorja (slika 10.C). Medtem ko ročaj držite stisnjen, ga sukajte naprej/nazaj: s tem deflektor znižate oziroma zvišate. Ko deflektor namestite v zaželeni položaj, izpustite ročaj, s čimer bo deflektor blokiran (s klikom).

5.6 STIKALO LED LUČI

Luči prižgete tako, da stikalo (slika 8.E) potisnete naprej.

I = ON: prižgane luči

O = OFF: ugasnjene luči

6. UPORABA STROJA

POMEMBNO Varnostni predpisi, ki jih je treba upoštevati pri uporabi stroja, so opisani v pogl. 2. Natančno se držite teh predpisov, da se izognete resnim tveganjem ali nevarnostim.

6.1 ZAČETNA OPRAVILA

- Preverite, da ni snežni vijak že v snegu.
- Vstavite baterijo v ustrezno ležišče (slika 7).

OPOMBA Preden začnete z odstranjevanjem snega, je dobro na vijak nanesti silikonsko razpršilo, da preprečite ustvarjanje ledu na vrtečih se organih.

6.2 VARNOSTNI PREGLEDI

Po zagonu in pred uporabo stroja je bistvenega pomena, da opravite naslednje varnostne preglede. Preverite, ali so rezultati varnostnih pregledov v skladu s tem, kar navaja tabela.

⚠ *Pred uporabo vselej opravite varnostne preglede.*

6.2.1 Splošni varnostni pregled in delovanje snežnega vijaka

Predmet	Rezultat
Pritisnite na ključ za zagon (slika 8.H). Povlecite vzvod za zagon.	Motor se zažene in snežni vijak se začne vrteti.
Poskusno pomikanje (vožnja)	Nobena nenormalna vibracija. Noben nenormalni hrup.
Izpustite vzvod za zagon.	Motor in snežni vijak se takoj ustavita.

⚠ *Če kakšen izmed rezultatov ni v skladu s tem, kar navaja tabela, stroja ne smete uporabljati! Stroj izročite servisni službi, da ga ustrezno pregleda in popravi.*

6.3 ZAGON / DELO

⚠ *Zagon snežne freze povzroči, da se snežni vijak začne vrteti. Poskrbite, da bodo osebe na varnostni razdalji, in preverite, da snežni vijak ne bo udaril ob kamne ali druge predmete, ki bi lahko odleteli proč.*

6.3.1 Začetek dela

1. Snežno frezo rahlo nagnite nazaj, tako da snežni vijak malo privzdignete od tal.

2. Pritisnite na gumb za sprostitvev vzvoda za zagon in ga držite pritisnjenega (slika 8.H).
3. Zaženite motor, s tem da povlečete vzvod za zagon (slika 8.B).
4. Izpustite gumb za sprostitvev vzvoda za zagon.

⚠ Če ugotovite, da je snežni vijak blokirán, ne poskušajte zagnati motorja. Stroj je opremljen z avtomatično zaščito motorja. Kadar je aktivirana, počakajte nekaj sekund, preden stroj ponovno zaženete.

6.3.2 Delo

Snežni vijak spustite proti tlom in začnite odstranjevati sneg.

⚠ Vselej zaustavite motor, preden se lotite opravil za deblokado.

6.4 ZAUSTAVITEV

Za zaustavitev stroja izpustite vzvod za zagon (slika 8.B).

POMEMBNO Če se morate oddaljiti od stroja, izvlecite baterijo.

6.5 NASVETI GLEDE UPORABE

- Odstranjevanje snega je učinkovitejše, ko je sneg še svež. S strojem pojdite še enkrat prek že očiščenih površin, da odstranite preostanke snega.
- Če je mogoče, odmetavajte sneg v smeri vetra. Bodite pozorni na dolžino in smer snežnega curka.
- V pogojih močnega vetra deflektor znižajte, tako da bo sneg usmerjen proti tlom; na ta način bo manj verjetno, da bi ga veter ponesel na nezaželeno območje.
- Ob koncu dela stroj pustite prižgan še kakšno minuto, da preprečite ustvarjanje ledu na odprtini za izmet.

6.5.1 Suh in normalen sneg

Sneg v višini do 20 cm je mogoče hitro odstraniti ob pomikanju z enakomerno hitrostjo. V primeru višjega ali nakopičenega snega zmanjšajte hitrost, tako da bo stroj lahko deloval v skladu s svojo zmogljivostjo.

6.5.2 Vlažen in strjen sneg

Napredujte počasi. Ne uporabljajte spodnjega rezila za odstranjevanje strjenega snega in ledu.

POMEMBNO *Intenzivna uporaba stroja v pogojih mokrega in strjenega snega lahko povzroči okvare v ležišču snežnega vijaka.*

6.6 PO UPORABI

- Takoj izvlecite baterijo iz njenega ležišča.
- S pomočjo metlice odstranite ves sneg, ki je ostal na stroju (odst. 7.2).
- Vse komande večkrat premaknite naprej in nazaj.
- Privijte vijake in matice, ki so se morebiti razrahljali med uporabo.
- Preglejte, če je bila kakšna komponenta razrahljana ali poškodovana. Po potrebi zamenjajte poškodovane komponente.

⚠ Stroja ne pokrivajte, dokler je motor še vroč.

7. VZDRŽEVANJE

7.1 SPLOŠNE INFORMACIJE

POMEMBNO Varnostni predpisi, ki jih je treba upoštevati pri vzdrževalnih opravilih, so opisani v odst. 2.4. Natančno se držite teh predpisov, da se izognete resnim tveganjem ali nevarnostim.

⚠ Vse preglede in vzdrževalna opravila je treba izvajati pri stroju v mirovanju in pri ugasnjem motorju. Prek kakršnim koli vzdrževalnim posegom je treba ugasniti motor in izvleči ključ iz ključavnice.

⚠ Pred vzdrževalnimi opravili si nadenite primerna oblačila, rokavice in očala.

- Opis pogostnosti in vrste posegov se nahaja v "Tabeli vzdrževanja". Spodnja tabela vam bo v pomoč pri ohranjanju učinkovitosti in varnosti vašega stroja. V njej so navedena poglobljena opravila in časovni intervali, v katerih je treba opraviti vsako izmed njih. Vsakega izmed posegov opravite v skladu s prvim predpisanim rokom, ki se uresniči.
- Uporaba neoriginalnih nadomestnih delov in opreme lahko negativno vpliva na delovanje in na varnost stroja. Proizvajalec zavrača vsakršno odgovornost v primeru škode ali poškodb, ki bi izvirale iz neoriginalnih proizvodov.
- Originalne nadomestne dele dobite v servisih in pri pooblaščenih prodajalcih.

POMEMBNO Vsa opravila za vzdrževanje in reguliranje, ki niso opisana v tem priročniku, mora izvesti vaš prodajalec ali specializirani servisni.

7.2 ČIŠČENJE

⚠ Čiščenje izvajajte pri ugasnjem stroju. Ne poskušajte odstraniti snega iz kanala za izmet, če niste prej:

- Izpustili komando snežnega vijaka
- Izvlekli ključ za zagon
- Izvlekli baterijo

Po uporabi vselej očistite stroj. Pri čiščenju se držite naslednjih navodil:

- Zaustavite motor.
- Izvlecite baterijo iz njenega ležišča.
- Počakajte, da se snežna freza ohladi.
- Notranjost in zunanost snežne freze očistite s primerno metlico in/ali stisnjenim zrakom.

⚠ Snežne freze nikoli ne umivajte z vodo, sicer se bodo električne komponente poškodovale, kar lahko povzroči nevarnost električnega udara.

8. SHRANJEVANJE

Če je treba stroj shraniti za več kot 30 dni:

1. Snežno frezo skrbno očistite.
2. Preglejte, če so na snežni frezi kakšne poškodbe. Če je potrebno, izvedite popravila.
3. Če je barvna zaščita poškodovana, pobarvajte obrabljene dele, da preprečite nastajanje rje.
4. Zaščitite kovinske površine, ki so izpostavljene rji.

9. SERVIS IN POPRAVILA

Ta priročnik daje vsa potrebna navodila za upravljanje stroja in za pravilno osnovno vzdrževanje, ki ga lahko opravlja uporabnik. Vse postopke vzdrževanja in naravnavanja, ki niso opisani v tem priročniku, mora opraviti vaš prodajalec ali specializiran servis, ki razpolaga s potrebnim znanjem in opremo za pravilno izvedbo teh del in za ohranjanje originalne varnosti stroja. Zaradi posegov, opravljenih v neprimernih ustanovah ali s strani neusposobljenih oseb, se razveljavi vsakršna oblika garancije in vsakršna odgovornost proizvajalca.

- Izključno pooblaščen servisne delavnice smejo izvajati popravila in vzdrževalna opravila v okviru garancije.
- Pooblaščen servisni uporabljajo izključno originalne nadomestne dele. Originalni

nadomestni deli in originalna oprema so bili izdelani posebej za te stroje.

- Neoriginalni nadomestni deli in oprema niso potrjeni. Uporaba neoriginalnih nadomestnih delov in opreme povzroči razveljavitev garancije.
- Priporočamo, da stroj enkrat na leto zaupate pooblaščenemu servisu, da izvede vzdrževalna in servisna opravila ter pregled varnostnih naprav.

10. OBSEG GARANCIJE

Globe Tools jamči, za svoje izdelke za zunanjo uporabo, skladno s spodnjimi omejitvami, jamči da bodo 24 mesecev od prvega nakupa brez napak v materialu ali izdelavi. Prosimo, da shranite svoj račun kot dokazilo o nakupu. Ta garancija se nanaša na osebno in ne-komercialno uporabo izdelka. Garancija ne krije škode ali odgovornosti zaradi napačne uporabe, zlorabe, nesrečnih ali nehotenih dejanj uporabnika, nepravilnega rokovanja, uporabe brez razloga, malomarnosti ter okvar, nastalih zaradi nesledenja postopkom, navedenih v tem priročniku, poskusom popravil s strani neusposobljenih oseb, nepooblaščenega popravila, predelave, ter uporabe pripomočkov in/ali dodatkov, ki niso posebej priporočeni s strani pooblaščenega stranke.

Ta garancija ne zajema jermenov, ščetk, vrečk, žarnic ali katerega koli dela, ki je predmet obrabe in je v garancijskem obdobju zanj predpisana zamenjava. Razen, če ni posebej zagotovljeno s pristojno zakonodajo, ta garancija ne krije stroškov prevoza ali potrošnih elementov, kot so varovalke.

Ta omejena garancija postane neveljavna, če so originalne oznake (blagovna znamka, serijska številka, itd.) na izdelku izbrisane, popravljene ali odstranjene, oziroma, če izdelek ni bil kupljen pri pooblaščenem trgovcu ali bil prodan KAKRŠEN JE in/ali Z VSEMI NAPAKAMI.

Glede na pristojno lokalno zakonodajo, so določbe te omejene garancije nadomestilo ostalim pisnim garancijam, navedenim ali tihim, pisnim ali ustno izraženim, vključujoč tudi vsakršno garancijo v zvezi s **PRODAJO IN STANJEM BLAGA ZA POSAMEZNI NAMEN. V NOBENEM PRIMERU NISMO ODGOVORNI ZA POSEBNE, NESREČNE, POSLEDIČNE ALI NEHOTENE POŠKODBE. NAŠA NAJVIŠJA ODGOVORNOST NE SME PRESEGATI DEJANSKE VREDNOSTI NAKUPA IZDELKA.**

Ta garancija je veljavna le znotraj Evropske unije, v Avstraliji in Novi Zelandiji. Zunaj teh območij se za podrobnosti o garanciji prosimo obrnite na pooblaščenega Greenworks tools jevega trgovca.

11. TABELA VZDRŽEVANJA

Poseg	Pogostnost	Odstavek
Varnostni pregledi / Preveritev komand	Pred vsako uporabo	6.2
Vselej preglejte, ali so električne komponente nepoškodovane in brezhibno delujoče	Pred vsako uporabo	6.2
Preglejte, ali se snežni vijak prosto vrti	Pred vsako uporabo	6.2.1.
Na snežni vijak nanesite silikonsko razpršilo, da preprečite nastajanje ledu	Pred vsako uporabo	6.3
Preglejte, ali so vsi vijačni spoji zategnjeni. Po potrebi jih privijte.	Pred vsako uporabo in po njej	4
Preverite, če vzvod za zagon deluje izključno ob pritisku na gumb za sprostitev vzvoda	Pred vsako uporabo	5.3
Splošno čiščenje in pregled	Po vsaki uporabi	7.2

12. PREPOZNAVANJE MOTENJ

MOTNJA	VERJETNI VZROK	ODPRAVA MOTNJE
1. Stroj se ne zažene	Baterija ni vstavljena ali je vstavljena nepravilno	Preglejte, ali je baterija pravilno vstavljena
	Sprožila se je zaščita pred preobremenitvijo	Počakajte nekaj sekund na avtomatično obnovo delovanja.
	Snežni vijak je oviran, zato se motor se ne more zagnati	Takoj izpusite komando za zagon in odstranite oviro. Pozneje spet poskusite zagnati
2. Motor s težavo poganja vrtenje.	Snežni vijak ali cev za izmet sta zamašena, blokirana od ovir ali poškodovana.	Očistite snežni vijak in cev za izmet. Odstranite morebitne ostanke ali tuje predmete. Če sta poškodovana, ju zamenjajte.
	Kondenzator je okvarjen.	Pokličite servis ali prodajalca.
3. Motor se nenadoma zaustavi	Nepravilno delovanje električnih komponent	Pokličite servis ali prodajalca.
	Sprožila se je zaščita pred preobremenitvijo	Počakajte 10 minut in poskusite znova.
4. Pretirane vibracije	Razrahljani spoji ali poškodovana snežni vijak ali rotor.	Zategnite vse spoje. Poskrbite za zamenjavo poškodovanih delov v pooblaščenem servisu.
	Držaj ni pravilno nameščen.	Preglejte, ali je držaj pritrjen v svojem ležišču.
5. Odmetavanje snega se zaustavi ali upočasni	Cev za izmet zamašena.	Očistite cev za izmet.
	Snežni vijak zataknjen.	S snežnega vijaka odstranite morebitne ostanke ali tuje predmete.
6. Snežna freza pušča tanek sloj snega na tleh	Rezilo snežnega vijaka obrabljeno	Pokličite pooblaščen servis.

Če težave ostajajo tudi potem, ko ste izvedli zgoraj opisana opravila, se posvetujte s svojim prodajalcem.



INDEX

1.	ALLMÄN INFORMATION.....	1
3.	BLI FÖRTROGEN MED MASKINEN	5
3.1	BESKRIVNING AV MASKINEN OCH AVSEDD ANVÄNDNING.....	5
3.2	SÄKERHETSDEKALER.....	6
3.3	GLAVNI DELOVI	6
4.	MONTERING AV DELAR.....	7
5.	REGLAGE.....	7
5.2	Startbygel.....	8
5.3	STARTBYGELNS LÅSKNAPP	8
5.4	Utkaströrets inställningshandtag	8
5.5	INSTÄLLNING AV RIKTSKÄRMEN	8
5.6	STRÖMBRYTARE FÖR LED- BELYSNING	8
6.	ANVÄNDNING AV MASKINEN.....	8
6.1	FÖRBEREDELSE	8
6.2	SÄKERHETSKONTROLLER	8
6.3	Igångsättning/körning.....	8
6.4	STOPP	9
6.5	ANVÄNDNINGSRÅD	9
6.6	EFTER KÖRNING.....	9
7.	UNDERHÅLL	9
7.1	Allmän information	9
7.2	RENGÖRING.....	9
8.	FÖRVARING	9
9.	SERVICE OCH REPARATION	10
10.	GARANTIVILLKOR.....	10
11.	UNDERHÅLLSTABELL.....	11
12.	FELSÖKNING.....	11

1. ALLMÄN INFORMATION

1.1 HUR HANDBOKEN SKA LÄSAS

Vissa avsnitt i handboken innehåller viktig information om säkerhet och användning. Sådan information framhävs på följande sätt:

OBS och **VIKTIGT** anger detaljer eller ytterligare information om något som har nämnts tidigare, med syftet att förhindra skada på maskinen.

Symbolen  betecknar fara. Om man struntar i varningen kan det leda till kroppsskada, skada på annan person och/eller egendomsskada.

.....
 • Avsnitt i en ram omgiven av gråa punkter anger
 • tilläggfunktioner som inte finns på alla modeller
 • som beskrivs i denna handbok. Kontrollera om
 • funktionen finns på denna modell.

Vid varje hänvisning till en position på maskinens "framsida", "baksida", "vänstra sida" eller "högra sida" avses positioner i förhållande till användarens plats under körning.

1.2 HÄNVISNINGAR

1.2.1 Figurer

Figurerna i denna bruksanvisning är numrerade 1, 2, 3 etc. Komponenter som visas i figurerna är märkta A, B, C etc.

En hänvisning till komponent C i figur 2 lyder: "Se fig. 2.C" eller helt enkelt "(fig. 2.C)".

Figurerna har endast till syfte att vara en vägledning. Utseendet hos de faktiska delarna kan avvika från det visade utförandet.

1.2.2 Rubriker

Handboken är indelad i kapitel och avsnitt. Rubriken för avsnittet "2.1 TRÄNING I ANVÄNDNING" är en underrubrik till kapitlet "2. SÄKERHETSFORESKRIFTER". Hänvisningar till rubriker och avsnitt är markerade med förkortningarna "kap." eller "avsn." samt tillhörande nummer. Exempel: "kap. 2" eller "avsn. 2.1".

2. SÄKERHETSFÖRESKRIFTER

2.1 TRÄNING I ANVÄNDNING

⚠ Läs denna bruksanvisning noggrant innan du använder maskinen.

⚠ Gör dig förtrogen med reglagen och hur maskinen ska användas på avsett sätt. Lär dig hur motorn ska stoppas snabbt. Om varningar och anvisningar inte följs, kan det leda till brand och/eller allvarlig kroppsskada. Spara alla varningar och anvisningar för framtida bruk.

- Låt aldrig barn eller personer utan kunskap om dessa anvisningar använda maskinen. Lokala föreskrifter kan utgöra begränsningar för användarens ålder.
- Den här maskinen får användas av barn som är minst 8 år gamla och av personer med reducerade fysiska, sensoriska eller mentala färdigheter eller brist på erfarenhet och kunskap, om dessa står under uppsikt eller har instruerats i användningen av maskinen på ett säkert sätt och förstår de risker som användningen medför. Barn får inte leka med maskinen. Rengöring och användarunderhåll får inte utföras av barn som inte står under uppsikt.
- Låt aldrig maskinen användas av någon som är trött eller sjuk, eller har intagit mediciner, droger, alkohol eller andra ämnen som kan fördröja

personens reflexer och påverka bedömningsförmågan. Tänk på att användaren eller innehavaren är ansvarig för olyckor eller oförutsedda händelser som drabbar andra människor eller deras egendom. Det är användarens ansvar att bedöma de potentiella riskerna i området där arbete ska utföras och att vidta alla erforderliga säkerhetsåtgärder för att säkerställa säkerheten för sig själv och andra, i synnerhet i sluttningar och på ojämnt, halt eller instabilt underlag.

2.2 FÖRBEREDELSE

Personlig skyddsutrustning (PSU)

- Använd inte snöslungan utan att bära lämplig klädsel.
- Använd skor som ger ett bra grepp på hala ytor.
- Använd alltid skyddsglasögon eller visir under arbete, underhåll och reparationer. Vid arbete med motordrivna maskiner kan föremål slungas mot ögonen..
- Använd alltid godkända hörselskydd.

Arbetsområde/maskin

- Kontrollera noga det område som ska snöröjas och avlägsna alla uppenbart främmande föremål. Exempel är dörmattor, pulkor, plankor, tråd etc..
- Innan du startar motorn, kontrollera att alla reglage står i neutrallägen.
- Låt motorn och snöslungan anta utomhustemperatur innan du börjar röja snö.

Batteriets spänningsmatning

- Läs säkerhetsanvisningarna i handboken för batteriet.
- Kontrollera att nätspänningen överensstämmer med maskinens märkspänning.

⚠ All anslutning av fast installerade apparater till elnätet måste utföras av en behörig elektriker, enligt gällande föreskrifter. Felaktig anslutning kan orsaka allvarlig personskada, inklusive dödsfall.

2.3 UNDER ANVÄNDNING

Arbetsområde

- Använd inte maskinen i miljöer med explosionsrisk, eller i närvaro av brännbara vätskor, gaser eller stoft. Elektriska kontakter och mekanisk friktion kan alstra gnistor som kan antända stoft eller ångor.
- Arbeta endast i dagsljus eller i bra konstgjord belysning under goda siktförhållanden.
- Håll andra personer, barn och djur borta från arbetsområdet. Låt en annan vuxen hålla barn under uppsikt.
- Var ytterst försiktig vid användning på eller korsning av grusvägar, gångvägar eller körvägar. Var beredd på dolda faror.
- Se upp för trafik vid användning av maskinen nära allmän väg.

Arbetsätt

- Vänd inte utkaströret mot vinden och rikta det inte mot människor, djur, fordon, hus eller något som kan skadas av snön eller av föremål som kan

- finnas dolda i snön. Låt aldrig någon vistas framför maskinen.
- Använd aldrig snöslungan nära staket, bilar, fönster, glasväggar etc. utan att först ha ställt in riktskärmen på utkaströret.
- Håll händer och fötter borta från roterande delar. Håll dig alltid på säkert avstånd från utkaströret.
- Om snöslungan träffar främmande föremål eller uppvisar onormala vibrationer, avlägsna batteriet och undersök maskinen omsorgsfullt med avseende på skador. Vibrationer är vanligtvis tecken på ett problem. Reparera eventuella skador innan maskinen används på nytt.
- Innan du lämnar maskinen, se till att startnyckeln är urtagen och avlägsna batteriet.
- Före rengöring, reparationer eller inspektioner, kontrollera alltid att de roterande delarna har stannat, att startnyckeln är urtagen och att batteriet är avlägsnat.
- Kör aldrig maskinen fort på halt underlag. Var försiktig när du går baklänges. Rikta blicken bakåt så att du är säker på att det inte finns några hinder där innan och medan du använder backväxeln.
- Koppla bort drivningen till snöskruven vid transport och när apparaten inte används.
- Se till att du alltid har bra fotfäste och håll ett stadigt grepp om handtaget. Gå, spring aldrig!

Begränsningar i användning

- Kör inte maskinen i sidled i slutningar. Rör dig alltid först uppifrån och

nedåt, sedan nedifrån och uppåt. Var försiktig vid riktningssändringar i sluttningar. Undvik branta sluttningar.

- Använd inte maskinen om skyddet är otillräckligt eller om skyddsanordningarna inte är korrekt placerade!
- Sätt aldrig säkerhetssystemen ur funktion och manipulera dem inte.
- Overbelasta inte maskinen genom att köra för fort.
- Stick inte in händerna i utkastret eller snöskruven utan att först ha avlägsnat batteriet.

2.4 UNDERHÅLL, FÖRVARING OCH TRANSPORT

För att bibehålla maskinens säkerhet, se till att periodiskt underhåll utförs och att maskinen förvaras korrekt.

⚠ Före rengöring och innan underhållsarbete utförs, avlägsna batteriet och läs tillämpliga anvisningar. Bär lämplig klädsel och skyddshandskar när det finns risk för att händerna kan skadas.

⚠ Felaktiga eller utslitna delar måste alltid bytas och får aldrig repareras. Använd endast originalreservdelar: användning av icke-originaldelar och/eller felaktigt monterade delar äventyrar maskinens säkerhet, och kan orsaka olyckor eller personskador

som tillverkaren under inga omständigheter kan lastas för eller göras ansvarig för.

Underhåll

- Om batteriet är skadat får det endast ersättas med ett originalbatteri, och bytet ska göras av återförsäljaren eller en auktoriserad serviceverkstad.

Förvaring

- Kör maskinen några minuter efter användning i snö för att förhindra att uppsamlaren eller rotorn fryser fast.
- Låt motorn svalna innan snöslungan ställs undan inomhus.
- Läs alltid bruksanvisningen för viktig information om snöslungan om den ska ställas undan under en längre period.

Transport

Varje gång innan du flyttar, lyfter, transporterar eller tippar maskinen:

- Ta på kraftiga arbetshandskar.
- Grip tag i delar av maskinen som erbjuder ett säkert grepp, med hänsyn tagen till vikten och dess fördelning.
- Ta hjälp av ett tillräckligt antal personer med tanke på maskinens vikt och transportfordonets egenskaper.

2.5 MILJÖSKYDD

Att skydda miljön måste vara en relevant och prioriterad aspekt vid användning av maskinen, till gagn för samhället och miljön som vi lever i.

- Undvik att störa grannarna.
- Rätta dig noga efter lokala föreskrifter avseende

bortskaffande av emballage, olja, bränsle, filter, skadade delar och andra element som kan påverka miljön. Sådant avfall får inte kastas bland vanligt hushållsavfall, utan måste bortskaffas separat och lämnas till särskilda avfallsanläggningar för hantering och återvinning.

- När maskinen har tagits ur bruk får den inte lämnas kvar i naturen, utan ska transporteras till en avfallsanläggning i enlighet med gällande lokala föreskrifter.

2.6 ÅTERVINNING



Kasta inte elektrisk utrustning bland hushållsavfall. Enligt Europaparlamentets och rådets direktiv 2012/19/EU om avfall som utgörs av eller innehåller elektrisk och elektronisk utrustning och dess implementering i enlighet med nationella standarder måste elektrisk utrustning samlas in separat för ekologisk återvinning. Om elektrisk utrustning deponeras i en landfyllning eller i marken, kan skadliga ämnen nå ut till vattendrag och komma in i livsmedelskedjan, vilket kan skada din hälsa och ditt välmående. För mer information om bortskaffande av denna produkt, kontakta den behöriga avfallsmyndigheten för hushållsavfall eller återförsäljaren.

3. BLI FÖRTROGEN MED MASKINEN

3.1 BESKRIVNING AV MASKINEN OCH AVSEDD ANVÄNDNING

Den här maskinen är en snöslunga.

Maskinen drivs elektriskt. Den är försedd med ett 48 V laddningsbart batteripaket. Det ska laddas från ett 230 V växelströmsuttag med användning av den avsedda batteriladdaren (se den tillhörande handboken).

Elmotorn driver snöskruven och startas med en startbygel på handtaget. Användaren kan köra maskinen genom att hålla in bygel mot handtaget. Vid körning ska användaren alltid stå upprätt bakom maskinen.

3.1.1 Avsedd användning

Maskinen är konstruerad för röjning av snö från trottoarer, trädgårdar, uppfarter och andra ytor på marknivå. Snöslungan får endast användas för att avlägsna snö.

3.1.2 Felaktig användning

All annan användning som inte överensstämmer med den ovan angivna kan medföra risker och skada personer och/eller föremål. Exempel på felaktig användning kan inkludera, men begränsas inte till:

- Användning av maskinen på ytor ovanför marknivå, såsom hustak, garagetak eller skyddstak, eller andra konstruktioner eller byggnader.
- Igångsättning av snöskruven i närvaro av andra material än snö (t.ex. jord, gräs, grus etc.).
- Bogsering eller påskjutning av laster.
- Låt ingen åka med maskinen.

VIKTIGT *Felaktig användning av maskinen upphäver garantin och befriar tillverkaren från alla förpliktelser. Användaren blir följaktligen ansvarig för alla eventuella egendomsskador, samt egna och andras kroppsskador.*

3.1.3 Typer av användare

Den här maskinen är avsedd att användas av konsumenter, dvs. icke-yrkesanvändare. Maskinen är enbart avsedd för privat användning.

VIKTIGT *Maskinen får endast köras av en ensam användare.*

3.2 SÄKERHETSDEKALER

På maskinen finns ett antal symboler (fig. 3). Symbolerna har till syfte att påminna användaren om hur man ska bete sig vid användningen för att iaktta nödvändig uppmärksamhet och försiktighet. Symbolernas betydelser:



VARNING! Om gällande föreskrifter inte följs, föreligger risk för dödsfall och/eller personskada eller egendomsskada.



VARNING! Läs bruksanvisningen innan maskinen används.



FARA! Föremål kan kastas ut. Rikta inte utkastret mot åskådare eller djur.



FARA! Håll andra personer, barn och djur borta från arbetsområdet.



FARA! Rotorn roterar. Håll dig alltid borta från utkastrets öppning.



FARA! Håll händer och fötter borta från roterande delar.



FARA! Stoppa aldrig in händerna i utkastret när snöskruven är i rörelse. Stoppa motorn före rensning av utkastret.



FARA! Använd alltid hörselskydd.



FARA! Använd ögonskydd.



FARA! Avlägsna batteripaketet innan underhåll utförs på maskinen.



VARNING! Batteriladdaren är försedd med en skyddstransformator.



FARA! Använd endast i torra omgivningar.



VARNING! Läs handboken före användning.



VARNING! Utsätt inte batteriet för temperaturer över 45 °C.



FARA! Sänk inte ned batteriet i vatten och utsätt det inte för fukt.



FARA! Kasta aldrig batterier i öppen eld. EXPLOSIONSRISK!

VIKTIGT Eventuellt skadade eller oläsbara dekaler måste bytas. Beställ ersättningsdekaler från en auktoriserad serviceverkstad.

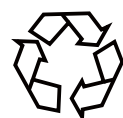

Separat insamling av använda produkter och förpackningsmaterial gör att material kan återvinnas och återanvändas. Återanvändning av återvunna material hjälper till att förhindra miljöförstöring och minskar behovet av råmaterial.

Batteries I slutet av deras bruksliv ska batterier avyttras med tanke på vår miljö.



Batterier innehåller material som är skadliga för dig och miljön. De måste tas ur och avyttras separat på en anläggning som tar emot litiumjonbatterier.

3.3 HUVUDKOMPONENTER

Maskinen består av de följande huvudkomponenterna (fig. 1):

- A. Handtag
- B. Startbygel
- C. Handtagets nedre del
- D. Utkaströrets inställningshandtag
- E. LED-belysning
- F. Lås för handtagets led

- G. Handtagets mittdel
- H. Startnyckel
- I. Utkaströr
- J. Riktskärm
- K. Snöskruv
- L. Hus för snöskruven
- M. Hjul
- N. Nedre kniv
- O. Transporthandtag
- P. Batterifack
- Q. Batteriladdare (levereras separat)
- R. Batteri (levereras separat)

4. MONTERING AV DELAR

För lagrings- och transportändamål är vissa komponenter på maskinen inte monterade från fabriken, utan måste monteras efter uppackningen. Följ anvisningarna nedan.

4.1 KOMPONENTER SOM SKA MONTERAS

De komponenter i förpackningen som behöver monteras (fig. 4) finns angivna i tabellen nedan:

Komponent	Fig.	Ant.
Snöslunga	4	1
Utkaströrets inställningshandtag	4.A, 4.A1, 4.A2	1
Handtag	4.B	1
Handtagets mittdel	4.C	1
Distanselement och skruvar för hopmontering av handtaget	4.D, 4.E	2
Distanselement och skruvar för hopmontering av handtaget	4.F, 4.G	4
Startnyckel	4.H	1
Riktskärm	4.I	1
Anvisningar	-	1

4.2 UPPACKNING

- Öppna förpackningen försiktigt, se upp så att komponenter inte försvinner.
- Läs dokumentationen i kartongen, inklusive dessa anvisningar.
- Ta upp alla lösa delar ur kartongen.
- Lyft snöslungan ur kartongen.
- Bortskaffa kartongen och emballaget i enlighet med lokala föreskrifter.

4.3 MONTERING AV HANDTAGET

- Montera handtagets mittdel (fig. 4.C) på snöslungan (handtagets nedre del), skruva fast med skruvarna (fig. 4.D, 4.E) på båda sidorna.
- Placera handtagets övre del (fig. 4.B) på mittdelen och skruva fast med avsedda skruvar och fästen (fig. 4.G, 4.F).
- Fäst elkabeln med den avsedda kabelklämman (fig. 4.I).

4.4 MONTERING AV UTKASTRÖRETS INSTÄLLNINGSHANDTAG

- Montera handtaget (fig. 5.A1) med användning av den avsedda förlängningsaxeln (fig. 5.A), och fäst på plats med en fjäderpinne (fig. 5.A2). Se till att hålen i axeln och hylsan befinner sig mitt för varandra.
- Stick in fjäderpinnen helt i hålet.
- För in den hopmonterade axeln i det avsedda nedre handtagsstödet (fig. 5.B).
- Sätt in axeländan i det avsedda kopplingshålet på utkastret och håll axeln rak med greppet riktat uppåt (fig. 5.C).
- Kontrollera utkastrets funktion genom att vrida det helt åt båda hållen. Utkastret måste kunna vridas fritt (fig. 9).

4.5 MONTERING AV RIKTSKÄRMEN

- Placera riktskärmen på utkastret i upprätt läge (fig. 6.A).
- För in tapparna på båda sidorna i hålen som möjliggör vridning (fig. 6.B).
- Tryck tills tapparna går in i hålen med ett klick.

5. REGLAGE

5.1 STARTNYCKEL

Startbygeln används för att starta och stoppa motorn. Startnyckeln har två lägen (fig. 8.H):

- Nyckeln urtagen – OFF – motorn stannar och kan inte startas på nytt.
- Nyckeln insatt – ON – motorn kan startas och köras.

5.2 STARTBYGEL

Startbygeln används för att starta och stoppa motorn.

- Start: Tryck in startnyckel (fig. 8.H) och tryck fram startbygeln (fig. 8.B).
- Stopp: släpp startbygeln (fig. 8.B).

5.3 STARTBYGELNS LÅSKNAPP

Låsknappen förhindrar oavsiktlig manövrering av startbygeln. Tryck in startnyckel (fig. 8.H) för att frigöra startbygeln.

5.4 UTKASTRÖRETS INSTÄLLNINGSHANDTAG

Handtaget används för att rikta utkaströret i önskad riktning. Vrid handtaget (fig. 9.E) medurs/moturs för att ställa in utkaströret.

5.5 INSTÄLLNING AV RIKTSKÄRMEN

Grip tag i handtaget (fig. 10.A) och tryck på det för att frigöra riktskärmens låsning (fig. 10.B) så att det blir möjligt att ställa in riktskärmen (fig. 10.C). Dra handtaget framåt/bakåt för att sänka/lyfta riktskärmen. När du har fört riktskärmen till önskat läge, släpp handtaget för att spärra riktskärmen (ett klick hörs).

5.6 STRÖMBRYTARE FÖR LED-BELYSNING

Tryck strömbrytaren (fig. 8.E) framåt för att tända strålkastarna.

I = ON: lampor tända

O = OFF: lampor släckta

6. ANVÄNDNING AV MASKINEN

VIKTIGT De säkerhetsföreskrifter som ska följas vid användning av maskinen finns att läsa i kap. 2. Följ dessa anvisningar till punkt och pricka för att undvika allvarliga risker och faror.

6.1 FÖRBEREDELSE

- Kontrollera att snöskruven inte redan i startläget har dragit in snö.
- Sätt in batteriet i det avsedda facket (fig. 7):

OBS Innan du påbörjar snöröjningen bör du spreja snöskruven med silikonsprej för att undvika att is bildas på de roterande delarna.

6.2 SÄKERHETSKONTROLLER

Efter igångsättning och innan du börjar använda maskinen är det viktigt att du utför de nedan angivna säkerhetskontrollerna. Jämför resultaten av säkerhetskontrollerna med tabellen nedan.

 **Genomför alltid säkerhetskontrollerna före användning.**

6.2.1 Allmän kontroll av säkerheten och snöskruvens funktioner

Objekt	Resultat
Tryck in startnyckel (fig. 8.H). Tryck fram startbygeln.	Motorn startar och snöskruven börjar rotera.
Provkörning	Inga onormala vibrationer. Inga onormala ljud.
Släpp startbygeln.	Motorn och snöskruven stannar omedelbart.

 **Använd inte maskinen om något resultat inte överensstämmer med tabellen! Ta maskinen till en serviceverkstad för kontroll och eventuell reparation.**

6.3 IGÅNGSÄTTNING/KÖRNING

 **Snöskruven börjar rotera när snöslungan startas. Håll andra personer på säkert avstånd och se till att snöskruven inte träffar stenar eller andra föremål som kan kastas iväg.**

6.3.1 Avslutning

1. Luta snöslungan något bakåt och lyft snöskruven något från marken.
2. Tryck in startbygeln låsknapp och håll knappen intryckt (fig. 8.H).
3. Dra startbygeln (fig. 8.B) mot handtaget för att starta.
4. Släpp startbygeln.

 **Försök inte köra motorn om snöskruven är blockerad. Maskinen är utrustad med ett automatiskt motorskydd. Om detta har löst ut, vänta några minuter före nästa startförsök.**

6.3.2 Körning

Sänk snöskruven mot marken och påbörja snöröjningen.

 **Stoppa alltid motorn innan du påbörjar några fränkopplingsåtgärder.**

6.4 STOPP

Släpp startbygeln (fig. 8.B) för att stoppa maskinen.

VIKTIGT *Avlägsna batteriet om du måste lämna maskinen.*

6.5 ANVÄNDNINGSRÅD

- Det är enklast att röja bort nysnö. Backa tillbaka över snöröjda områden för att ta bort snörester.
- Om möjligt, røj bort snön i vindriktningen. Kontrollera avståndet och riktningen för snöstrålen som kastas ut.
- Sänk riktskärmen mot marken vid kraftig vind för att minska sannolikheten att vinden för med sig snön till oönskade områden.
- När du har avslutat arbetet, låt maskinen gå i några minuter för att förhindra att is bildas i utkaströret.

6.5.1 Torr och normal snö

Upp till 20 cm tjock snö kan avlägsnas snabbt genom körning i jämn hastighet. I djupare snö eller snö i drivor, minska hastigheten och låt maskinen arbeta i sin egen rytm.

6.5.2 Våt eller kompakt snö

Kör långsamt framåt. Undvik att använda den nedre kniven för att avlägsna kompakt snö eller is.

VIKTIGT *Kraftfull användning av maskinen i våt eller kompakt snö kan orsaka att huset för snöskruven skadas.*

6.6 EFTER KÖRNING

- Ta omedelbart bort batteriet ur facket.
- Rengör maskinen från snörester med en borste (avsn. 7.2).
- Rör alla reglage fram och tillbaka några gånger.
- Dra åt muttrar och skruvar som kan ha lossnat under körningen.
- Kontrollera att det inte finns några lösa eller skadade komponenter. Byt skadade komponenter vid behov.

! *Täck inte över maskinen medan motorn är varm.*

7. UNDERHÅLL

7.1 ALLMÄN INFORMATION

VIKTIGT *De säkerhetsföreskrifter som ska följas vid användning av maskinen finns att läsa*

i avsn. 2.4. Följ dessa anvisningar till punkt och pricka för att undvika allvarliga risker och faror.

! *All service och allt underhåll måste utföras på en stillastående maskin med motorn avstängd. Stäng av motorn före varje underhållsåtgärd.*

! *Ta på lämplig klädsel, handskar och skyddsglasögon innan underhållsarbete utförs.*

- Underhållstabellen sammanfattar underhållsåtgärderna och hur ofta de ska utföras. Tabellen hjälper dig att bibehålla maskinens säkerhet och prestanda. Den sammanfattar åtgärderna och frekvensen för dem. Utför varje åtgärd vid första tidsgräns.
- Användning av icke-originalreservdelar kan försämra maskinens funktion och säkerhet. Tillverkaren påtar sig inget ansvar för olyckor eller skador som orsakas genom användning av sådana delar.
- Originalreservdelar tillhandahålls av auktoriserade serviceverkstäder och återförsäljare.

VIKTIGT *Allt underhåll och inställningsåtgärder som inte beskrivs i denna bruksanvisning ska genomföras av din återförsäljare eller en auktoriserad serviceverkstad.*

7.2 RENGÖRING

! *Utför rengöringsåtgärder med maskinen avstängd. Försök inte att avlägsna snö ur utkaströret utan att först:*

- *Släppa reglaget för snöskruven*
- *Ta ur startnyckeln*
- *Avlägsna batteriet*

Rengör maskinen efter varje användning. Följ dessa anvisningar vid rengöring av maskinen:

- Stoppa motorn.
- Ta bort batteriet ur facket.
- Låt snöslungan svalna.
- Rengör snöslungan från snö in- och utvändigt med en lämplig borste och/eller tryckluft.

! *Spola aldrig av snöslungan med vatten. Elkomponenterna kan skadas med risk för elektrisk stöt som följd.*

8. FÖRVARING

Om du ämnar ställa undan maskinen mer än 30 dagar:

1. Rengör snöslungan omsorgsfullt.
2. Kontrollera maskinen med avseende på eventuella skador. Låt reparera vid behov.
3. Om färgen är skadad, bättra på den för att förhindra rost.
4. Skydda alla blanka metalltytor mot rost.

9. SERVICE OCH REPARATION

Denna handbok ger all nödvändig information för att köra maskinen och för att korrekt utföra de underhållsåtgärder som kan utföras av användaren. Eventuella inställningar och underhållsåtgärder som inte finns beskrivna i denna bruksanvisning ska utföras av återförsäljaren eller en auktoriserad serviceverkstad. De har den nödvändiga kännedomen och utrustningen som krävs för att utföra arbetet korrekt, så att maskinens säkerhetsnivå och ursprungliga prestanda bibehålls. Alla åtgärder som utförs av icke auktoriserade verkstäder eller av personer utan tillräckliga kvalifikationer upphäver garantin och befriar tillverkaren från allt ansvar.

- Endast auktoriserade serviceverkstäder kan utföra garantireparationer och underhåll.
- Auktoriserade serviceverkstäder använder endast originalreservdelar. Originalreservdelar och tillbehör är konstruerade specifikt för maskinerna.
- Icke-originalreservdelar och tillbehör är inte tillåtna. Användning av icke-originalreservdelar upphäver garantin.
- Det är klokt att lämna in maskinen en gång om året till en auktoriserad serviceverkstad för service, underhåll och kontroll av säkerhetsanordningar.

10. GARANTIVILLKOR

Globe Tools garanterar att denna utomhusprodukt är fri från fel vad gäller material och tillverkning i 24 månader från originalinköparens inköpsdatum, begränsat enligt nedan. Behåll kvittot som bevis på inköpsdatum.

Denna garanti är enbart giltig där produkten används för personligt och icke-kommersiellt bruk. Denna garanti täcker inte skador eller ansvar orsakad av felanvändning, vanvård, oavsiktlig eller avsiktlig handling hos användaren, felaktig hantering, orimlig användning, vårdslöshet, slutanvändares misslyckande att följa användningsinstruktioner som framgår i användarmanualen, försök till reparation av icke-kvalificerad yrkesman,

otillåten reparation, modifiering eller användning av tillbehör och/eller tillbyggnader som inte är rekommenderade av auktoriserad part. Denna garanti täcker inte bälten, borstar, påsar, lampor eller andra delar som behöver bytas under garantiperioden på grund av normalt slitage. Denna garanti gäller inte transportkostnader eller förbrukningsartiklar så som säkringar, om inte annat anges i applicerbar lag.

Denna begränsade garanti i år förbrukad om produkten s originalidentifikationsmärken (trade mark, serienummer etc.) är bortnötta, ändrade eller borttagna eller om produkten inte är inköpt från en auktoriserad återförsäljare eller om produkten är såld i befintligt skick.

Föremål för alla applicerbara, lokala ordningsregler. Villkoren i denna begränsade garanti gäller istället för alla andra skrivna garantier, oavsett om de är uttryckta eller implicerade, skriva eller muntliga, inklusive alla garantier för SÄLJBARHET ELLER LÄMPLIGHET FÖR ETT SPECIELLT SYFTE. VI KAN ALDRIG HÅLLAS ANSVARIGA FÖR SPECIELLA, OAVSIKTLIGA, FÖLJDRIKTIGA ELLER OAVSIKTLIGA SKADOR. VÅRT MAXIMALA ANSVAR SKA INTE ÖVERSTIGA DET FAKTISKA INKÖSPRISET SOM DU BETALADE FÖR PRODUKTEN.

Denna garanti gäller endast inom den Europeiska Unionen, i Australien och i Nya Zeeland. Kontakta din auktoriserade Greenworks toolshandlare för att avgöra om några andra garantier gäller utanför dessa områden.

11. UNDERHÅLLSTABELL

Åtgärd	Frekvens	Avsnitt
Säkerhetskontroller/övriga kontroller	Före varje användning	6.2
Kontrollera alltid att elektriska enheter är hela och fungerar korrekt	Före varje användning	6.2
Kontrollera att snöskruven roterar fritt	Före varje användning	6.2.1
Spreja snöskruven med silikonsprej för att undvika isbildning	Före varje användning	6.3
Kontrollera att alla skruvförband är åtdragna. Dra åt vid behov.	Före och efter varje användning	4
Kontrollera att startbygeln endast kan manövreras när låsknappen trycks in helt	Före varje användning	5.3
Allmän rengöring och inspektion	Efter varje åtgärd	7.2

12. FELSÖKNING

PROBLEM	TROLIG ORSAK	ÅTGÄRD
1. Maskinen startar inte	Batteriet är inte insatt eller är felaktigt insatt	Kontrollera att batteriet är korrekt insatt
	Överbelastningsskyddet är aktiverat	Vänta några sekunder på automatisk återställning
	Snöskruven är blockerad och motorn kan inte starta	Släpp startbygeln omedelbart och avlägsna hindret. Försök att starta på nytt.
2. Motorn roterar knappt	Snöskruven eller utkastöret blockeras av hinder eller är skadade	Rengör snöskruven och utkastöret. Ta bort eventuell smuts eller främmande föremål. Byt ut skadade delar.
	Kondensatorn är felaktig	Kontakta en serviceverkstad eller återförsäljaren
3. Motorn stannar plötsligt	Felaktig elkomponent	Kontakta en serviceverkstad eller återförsäljaren
	Överbelastningsskyddet är aktiverat	Vänta 10 minuter och försök på nytt.
4. Onormala vibrationer	Lösa delar, eller snöskruven eller rotorn skadade	Dra åt alla fästen. Låt en auktoriserad serviceverkstad byta skadade delar.
	Handtaget i fel läge	Säkerställ att handtaget är fastsatt i korrekt läge.
5. Snöstrålen minskar eller upphör helt	Blockerat utkastör	Rengör utkastöret
	Snöskruven blockerad	Ta bort eventuell smuts eller främmande föremål ur snöskruven.
6. Snöslungan lämnar kvar ett tunt snölager på marken	Snöskruven är sliten	Kontakta en auktoriserad serviceverkstad

Om problemet kvarstår efter åtgärder enligt ovan, kontakta återförsäljaren.

FR DÉCLARATION DE CONFORMITÉ EC

Fabricant: Changzhou Globe Co., Ltd.
Adresse: No.65 Xinggang Road Zhonglou Zone Changzhou, Jiangsu 213000 P.R.China
Nom et adresse de la personne habilitée à établir le dossier technique:
Dennis Jacobson (Directeur de l'Outillage Extérieur à Moteur)
Greenworks Tools Europe GmbH,
Schillingsrotterstr. 38
50996 Cologne
Germany

Déclarons par la présente que le produit

Catégorie: Chasse-neige
Modèle: 2600007
Numéro de série: Voir plaque signalétique
Année de fabrication: Voir plaque signalétique

est conforme aux réserves applicables de la Directive Machinerie
2006/42/EC; 2004/108/EC; Directive Emissions Sonores 2000/14/EC modifiée
2005/88/EC.

Nous déclarons par ailleurs que
EN 60335-1; ISO/DIS 8437
EN 62233; EN55014-1; EN55014-2
EN ISO 3744; ISO 11904

Niveau de puissance acoustique mesuré : 94,9 dB (A)
Niveau de puissance acoustique garanti : 96 dB (A)

Méthode d'évaluation de conformité de l'annexe V/ Directive 2000/14/EC



Dennis Jacobson (BEng, CEng, MIET)
Vice président de l'Ingénierie

Changzhou, 01/03/2015

EN EC DECLARATION OF CONFORMITY

Manufacturer: Changzhou Globe Co., Ltd.
Address: No.65 Xinggang Road Zhonglou Zone Changzhou, Jiangsu 213000 P.R.China
Name and address of the person authorised to compile the technical file:
Dennis Jacobson (Director of Outdoor Power Equipment)
Greenworks Tools Europe GmbH,
Schillingsrotterstr. 38
50996 Cologne
Germany

Herewith we declare that the product

Category: BATTERY LAWN MOWER
Model: 2600007
Serial number: See product rating label
Year of Construction: See product rating label

is in conformity with the relevant provisions of the Machinery Directive 2006/42/
EC; 2004/108/EC; Noise Emission Directive 2000/14/EC amended by 2005/88/
EC

And furthermore, we declare that
EN 60335-1; ISO/DIS 8437
EN 62233; EN55014-1; EN55014-2
EN ISO 3744; ISO 11904

Measured sound power level: 94.9 dB (A)
Guaranteed sound power level: 96 dB (A)

Conformity assessment method to Annex V/ Directive 2000/14/EC



Dennis Jacobson (BEng, CEng, MIET)
Vice President of Engineering

Changzhou, 01/03/2015

DE EC KONFORMITÄTSERKLÄRUNG

Hersteller: Changzhou Globe Co., Ltd.
Adresse: No.65 Xinggang Road Zhonglou Zone Changzhou, Jiangsu 213000 P.R.China
Name und Adresse der Person, die autorisiert ist, die technische Dokumentation
zusammenzustellen:
Dennis Jacobson (Leiter Motorbetriebene Geräte für den Außeneinsatz)
Greenworks Tools Europe GmbH,
Schillingsrotterstr. 38
50996 Cologne
Germany

Hiermit erklären wir, dass die Produkte

Kategorie: Schneeräumer
Modell: 2600007
Seriennummer: siehe Produkt-Typenschild
Baujahr: siehe Produkt-Typenschild

mit den entsprechenden Bestimmungen der Maschinenrichtlinie 2006/42/
EC; 2004/108/EC; Richtlinie 2000/14/EC über Geräuschemissionen wie durch
2005/88/EC.

und weiterhin erklären wir, dass
EN 60335-1; ISO/DIS 8437
EN 62233; EN55014-1; EN55014-2
EN ISO 3744; ISO 11904

Gemessener Schallleistungspegel : 94,9 dB (A)
Garantierter Schallleistungspegel : 96 dB (A)

Konformitätsbeurteilungsmethode zu Anhang V/ Richtlinie 2000/14/EC



Dennis Jacobson (BEng, CEng, MIET)
Vice President of Engineering

Changzhou, 01/03/2015

ES DECLARACIÓN EC DE CONFORMIDAD

Fabricante: Changzhou Globe Co., Ltd.
Dirección: No.65 Xinggang Road Zhonglou Zone Changzhou, Jiangsu 213000 P.R.China
Nombre y dirección de la persona autorizada para compilar el expediente técnico:
Dennis Jacobson (Director de Equipos motorizados para uso exterior)
Greenworks Tools Europe GmbH,
Schillingsrotterstr. 38
50996 Cologne
Germany

Por la presente declaramos que los productos

Categoría: Quitanieves
Modelo: 2600007
Número de serie: Ver etiqueta de clasificación de productos
Año de fabricación: Ver etiqueta de clasificación de productos

está en conformidad con las disposiciones pertinentes de la Directiva de
Maquinaria 2006/42/EC; 2004/108/EC; Directiva de emisión de ruidos 2000/14/
EC modificada por la 2005/88/EC.

Y además, declaramos que
EN 60335-1; ISO/DIS 8437
EN 62233; EN55014-1; EN55014-2
EN ISO 3744; ISO 11904

Nivel de potencia acústica medido : 94,9 dB (A)
Nivel de potencia acústica garantizado : 96 dB (A)

Método de evaluación de conformidad con el anexo V/ Directiva 2000/14/EC



Dennis Jacobson (BEng, CEng, MIET)
Vicepresidente de Ingeniería

Changzhou, 01/03/2015



IT DICHIARAZIONE DI CONFORMITÀ EC

Ditta produttrice: Changzhou Globe Co., Ltd.
Indirizzo: No.65 Xinggang Road Zhonglou Zone Changzhou, Jiangsu 213000 P.R.China
Nome e indirizzo della persona autorizzata a compilare il file tecnico:
Dennis Jacobson (Il Direttore della Sezione Elettrotensili per Esterni)
Greenworks Tools Europe GmbH,
Schillingsrotterstr. 38
50996 Cologne
Germany

Si dichiara con la presente che il prodotto

Categoria: Spazzaneve a batteria
Modello: 2600007
Numero di serie: Vedere l'etichetta nominale sul prodotto
Anno di costruzione: Vedere l'etichetta nominale sul prodotto

è conforme con i provvedimenti rilevanti della Direttiva Macchine 2006/42/EC; 2004/108/EC; Direttiva sulle Emissioni di Rumore 2000/14/EC modificata con la 2005/88/EC.

Si dichiara inoltre che
EN 60335-1; ISO/DIS 8437
EN 62233; EN55014-1; EN55014-2
EN ISO 3744; ISO 11904

Livello di potenza acustica misurato : 94,9 dB (A)
Livello di potenza acustica garantito : 96 dB (A)

Metodo di valutazione sulla conformità all'allegato V/ Direttiva 2000/14/EC

Dennis Jacobson (BEng, CEng, MIET)
Vice presidente sezione ingegneria

Changzhou, 01/03/2015

PT DECLARAÇÃO EC DE CONFORMIDADE

Fabricante: Changzhou Globe Co., Ltd.
Endereço: No.65 Xinggang Road Zhonglou Zone Changzhou, Jiangsu 213000 P.R.China
Nome e endereço da pessoa autorizada a compilar o dossier técnico:
Dennis Jacobson (Director de Equipamento Eléctrico para Exteriores)
Greenworks Tools Europe GmbH,
Schillingsrotterstr. 38
50996 Cologne
Germany

Pelo presente declaramos que os produtos

Categoria: Lançador de neve
Modelo: 2600007
Número de série: Ver etiqueta de classificação dos produtos
Ano de construção: Ver etiqueta de classificação dos produtos

se encontra em conformidade com as provisões relevantes da Directiva sobre Máquinas 2006/42/EC; 2004/108/EC; Directiva sobre a Emissão de Ruído 2000/14/EC alterada por 2005/88/EC.

Além disso, declaramos que
EN 60335-1; ISO/DIS 8437
EN 62233; EN55014-1; EN55014-2
EN ISO 3744; ISO 11904

Nível de potência acústica medida : 94,9 dB (A)
Nível de potência acústica garantido : 96 dB (A)

Método de avaliação de conformidade para o anexo V/ Directiva 2000/14/EC

Dennis Jacobson (BEng, CEng, MIET)
Vice-presidente de Engenharia
Changzhou, 01/03/2015

NL EC CONFORMITEITSVERKLARING

Fabrikant: Changzhou Globe Co., Ltd.
Adres: No.65 Xinggang Road Zhonglou Zone Changzhou, Jiangsu 213000 P.R.China
Naam en adres van de persoon, bevoegd voor het samenstellen van de technische fiche:
Dennis Jacobson (Directeur of Buitenshuisgereedschap)
Greenworks Tools Europe GmbH,
Schillingsrotterstr. 38
50996 Cologne
Germany

Hierbij verklaren wij dat het product

Categorie: Sneeuwruimer
Model: 2600007
Serienummer: Zie machineplaatje
Bouwjaar: Zie machineplaatje

in overeenstemming is met de relevante bepalingen van de Machine Richtlijn 2006/42/EC; 2004/108/EC; Geluidsemisierichtlijn 2000/14/EC gewijzigd door 2005/88/EC.

En bovendien verklaren we dat
EN 60335-1; ISO/DIS 8437
EN 62233; EN55014-1; EN55014-2
EN ISO 3744; ISO 11904

Gemeten niveau van akoestisch vermogen : 94,9 dB (A)
Gegarandeerd geluidsniveau : 96 dB (A)

Evaluatiemethode conformiteit volgens bijlage V/ Richtlijn 2000/14/EC

Dennis Jacobson (BEng, CEng, MIET)
Vice President Ontwerp

Changzhou, 01/03/2015

SV EC-DEKLARATION ANGÄENDE ÖVERENSSTÄMMIGHET

Tillverkare: Changzhou Globe Co., Ltd.
Adress: No.65 Xinggang Road Zhonglou Zone Changzhou, Jiangsu 213000 P.R.China
Namn på och adress till personen som är auktoriserad att sammanställa den tekniska filen:
Dennis Jacobson (Chef för utomhusutrustning)
Greenworks Tools Europe GmbH,
Schillingsrotterstr. 38
50996 Cologne
Germany

Härmed deklarerar vi att produkterna

Kategori: Snöslunga
Modell: 2600007
Serienummer: Se märkplåten på produkten
Konstruktionsår: Se märkplåten på produkten

överensstämmer med de relevanta villkoren i Maskindirektiv 2006/42/EC; 2004/108/EC; Bullerdirektivet 2000/14/EC samt tilläggen i 2005/88/EC.

Dessutom deklarerar vi att
EN 60335-1; ISO/DIS 8437
EN 62233; EN55014-1; EN55014-2
EN ISO 3744; ISO 11904

Uppmått ljudeffektsnivå : 94,9 dB (A)
Garanterad ljudeffektsnivå : 96 dB (A)

Konformitetsbedömning gjord enligt metod i V/ Direktiv 2000/14/EC

Dennis Jacobson (BEng, CEng, MIET)
Vice President of Engineering
Changzhou, 01/03/2015





DA EC OVERENSSTEMMELSESERKLÆRING

Fabrikant: Changzhou Globe Co., Ltd.
Adresse: No.65 Xinggang Road Zhonglou Zone Changzhou, Jiangsu 213000 P.R.China
Navn og adresse på personen bemyndiget til at udarbejde de tekniske data:
Dennis Jacobson (Direktør for Elektrisk Værktøj til Undendørs Brug)
Greenworks Tools Europe GmbH,
Schillingsrotterstr. 38
50996 Cologne
Germany

Vi erklærer hermed, at produktet

Kategori: Sneslynge
Model: 2600007
Serienummer: Se produktets klassificeringsetiket
Fremstillingsår: Se produktets klassificeringsetiket

er i overensstemmelse med de relevante bestemmelser i maskindirektiv 2006/42/EC; 2004/108/EC; Støjemissionsdirektiv 2000/14/EC ændret ved 2005/88/EC. Og vi erklærer yderligere, at
EN 60335-1; ISO/DIS 8437
EN 62233; EN55014-1; EN55014-2
EN ISO 3744; ISO 11904

Målt lydeffektniveau : 94,9 dB (A)
Garanteret lydeffektniveau : 96 dB (A)

Overensstemmelsesvurderingsmetode til bilag V/ Direktiv 2000/14/EC

Dennis Jacobson (BEng, CEng, MIET)
Vicepræsident for teknik

Changzhou, 01/03/2015

FI EC-SÄÄNNÖSTEN NOUDATTAMINEN

Valmistaja: Changzhou Globe Co., Ltd.
Osoite: No.65 Xinggang Road Zhonglou Zone Changzhou, Jiangsu 213000 P.R.China
Sen henkilön nimi ja osoite, jolla on lupa koota tekninen tiedosto:
Dennis Jacobson (Ulkokäyttökoneiden osaston päällikkö)
Greenworks Tools Europe GmbH,
Schillingsrotterstr. 38
50996 Cologne
Germany

Ilmoitamme täten, että tuotteet

Luokka: Lumilinko
Malli: 2600007
Sarjanumero: Viittaa tuotteen nimikilpeen
Valmistusvuosi: Viittaa tuotteen nimikilpeen

noudattaa konedirektiivin asianmukaisia edellytyksiä 2006/42/EC; 2004/108/EC; Meludirektiivi 2000/14/EC muunnettu direktiivillä 2005/88/EC. Ilmoitamme edelleen, että
EN 60335-1; ISO/DIS 8437
EN 62233; EN55014-1; EN55014-2
EN ISO 3744; ISO 11904

Akustisen tehon mitattu taso : 94,9 dB (A)
Taattu äänitehotaso : 96 dB (A)

Säännösten noudattaminen tarkastettu direktiivin 2000/14/EC liitteen V/ mukaisesti

Dennis Jacobson (BEng, CEng, MIET)
Varapresidentti, Suunnitteluosasto

Changzhou, 01/03/2015

NO EC-ERKLÆRING OM PRODUKTOVERENSSTEMMELSE

Produsent: Changzhou Globe Co., Ltd.
Adresse: No.65 Xinggang Road Zhonglou Zone Changzhou, Jiangsu 213000 P.R.China
Navn og adresse på vedkommende person som er autorisert til å compilere den tekniske datafilen:
Dennis Jacobson (Direktør for utendørs motorisert redskap)
Greenworks Tools Europe GmbH,
Schillingsrotterstr. 38
50996 Cologne
Germany

Herved erklærer vi at produktet

Kategori: Snøslynge
Modell: 2600007
Serienummer: Se produktetiketten
Produksjonsår: Se produktetiketten

er i samsvar med relevante bestemmelser i Maskindirektivet 2006/42/EC; 2004/108/EC; Støytuslippsdirektiv 2000/14/EC endret ved 2005/88/EC. I tillegg erklærer vi at
EN 60335-1; ISO/DIS 8437
EN 62233; EN55014-1; EN55014-2
EN ISO 3744; ISO 11904

Målt lydeffektnivå : 94,9 dB (A)
Garantert lydeffektnivå : 96 dB (A)

Metode for vurdering av konformitet til Tillegg V/ Direktiv 2000/14/EC

Dennis Jacobson (BEng, CEng, MIET)
Visepresident for konstruksjon

Changzhou, 01/03/2015

HU EC IZJAVA O USKLADENOSTI

Gyártó: Changzhou Globe Co., Ltd.
Cím: No.65 Xinggang Road Zhonglou Zone Changzhou, Jiangsu 213000 P.R.China
A technikai fájl összeállítására feljogosított személy neve és címe:
Dennis Jacobson (Igazgató, Kültéri szerszámgépek)
Greenworks Tools Europe GmbH,
Schillingsrotterstr. 38
50996 Cologne
Germany

Ezúton kijelentjük, hogy a termékek

Kategória: Hómaró
Típus: 2600007
Sorozatszám: Lásd a termék adattábláján
Gyártási év: Lásd a termék adattábláján

megfelelnek a Gépészeti irányelv vonatkozó rendelkezéseinek 2006/42/EC; 2004/108/EC; Zajkibocsátási irányelv a 2005/88/EC által módosított 2000/14/EC irányelv. Továbbá kijelentjük, hogy
EN 60335-1; ISO/DIS 8437
EN 62233; EN55014-1; EN55014-2
EN ISO 3744; ISO 11904

Mért zajteljesítmény szint : 94,9 dB (A)
Garantált zajteljesítmény szint : 96 dB (A)

A megfeleléségi értékelési eljárás a 2000/14/EC irányelv V/ függeléké szerint történt

Dennis Jacobson (BEng, CEng, MIET)
Alelnök, tervezés

Changzhou, 01/03/2015





CS PROHLÁŠENÍ O SHODĚ EC

Výrobce: Changzhou Globe Co., Ltd.
Adresa: No.65 Xinggang Road Zhonglou Zone Changzhou, Jiangsu 213000 P.R.China
Jméno a adresa osoby pověřené řídit technickou dokumentaci:
Dennis Jacobson (Ředitel pro elektrické nástroje pro venkovní používání)
Greenworks Tools Europe GmbH,
Schillingsrotterstr. 38
50996 Cologne
Germany

Tímto prohlašujeme, že výrobky

Druh: Snehová fréza
Model: 2600007
Výrobní číslo: Viz výkonový štítek na výrobcích
Rok výroby: Viz výkonový štítek na výrobcích

je v souladu s příslušnými ustanoveními směrnice o strojích 2006/42/EC; 2004/108/EC; Směrnice o hlukových emisích 2000/14/EC upravená 2005/88/EC.

A tímto prohlašujeme, že
EN 60335-1; ISO/DIS 8437
EN 62233; EN55014-1; EN55014-2
EN ISO 3744; ISO 11904

Úroveň naměřeného akustického výkonu : 94,9 dB (A)
Úroveň zaručeného akustického výkonu : 96 dB (A)

Soulad s metodou určování pro přílohu VI směrnice 2000/14/EC

Dennis Jacobson (BEng, CEng, MIET)
Viceprezident pro strojírenství

Changzhou, 01/03/2015

RO DECLARAȚIE DE CONFORMITATE EC

Producător: Changzhou Globe Co., Ltd.
Adresa: No.65 Xinggang Road Zhonglou Zone Changzhou, Jiangsu 213000 P.R.China
Numele și adresa persoanei autorizate să întocmească dosarul tehnic:
Dennis Jacobson (Director Echipamente cu funcționare în aer liber)
Greenworks Tools Europe GmbH,
Schillingsrotterstr. 38
50996 Cologne
Germany

Prin prezenta, declarăm că produsele

Categoria: Plug de zapada
Model: 2600007
Număr de serie: A se vedea eticheta de clasificare a produselor
Anul de fabricație: A se vedea eticheta de clasificare a produselor

este în conformitate cu prevederile relevante ale Directivei privind echipamentele electrice 2006/42/EC; 2004/108/EC; Directiva privind emisia de zgomot 2000/14/EC modificată prin 2005/88/EC.

Și mai mult, declarăm că au fost folosite
EN 60335-1; ISO/DIS 8437
EN 62233; EN55014-1; EN55014-2
EN ISO 3744; ISO 11904

Nivelul presiunii acustice măsurat : 94,9 dB (A)
Nivelul presiunii acustice garantat : 96 dB (A)

Metoda de evaluare a conformității cu Anexa VI Directiva 2000/14/EC

Dennis Jacobson (BEng, CEng, MIET)
Vice President of Engineering

Changzhou, 01/03/2015

RU ЗАЯВЛЕНИЕ О СООТВЕТСТВИИ ТРЕБОВАНИЯМ ЕС

Производитель: Changzhou Globe Co., Ltd.
Адрес: No.65 Xinggang Road Zhonglou Zone Changzhou, Jiangsu 213000 P.R.China
Имя и адрес лица, ответственного за подготовку технической документации:
Dennis Jacobson (Директор подразделения электроинструментов для работы вне помещений)
Greenworks Tools Europe GmbH,
Schillingsrotterstr. 38
50996 Cologne
Germany

Настоящим мы заявляем, что данный продукт

Категория: Снегоочиститель
Модель: 2600007
Заводской номер: См. паспортную табличку продукта
Год выпуска: См. паспортную табличку продукта

соответствует всем важнейшим положениям Директивы по механическому оборудованию 2006/42/EC; 2004/108/EC; Директива по шуму 2000/14/EC с изменениями 2005/88/EC.

Кроме этого, мы заявляем, что
EN 60335-1; ISO/DIS 8437
EN 62233; EN55014-1; EN55014-2
EN ISO 3744; ISO 11904

Измеренный уровень акустической мощности : 94,9 dB (A)
Гарантированный уровень акустической мощности : 96 dB (A)

Способ оценки соответствия, приложение VI к директиве 2000/14/EC

Dennis Jacobson (BEng, CEng, MIET)
Вице-президент по техническому оборудованию

Changzhou, 01/03/2015

PL DEKLARACJA ZGODNOŚCI EC

Producent: Changzhou Globe Co., Ltd.
Adres: No.65 Xinggang Road Zhonglou Zone Changzhou, Jiangsu 213000 P.R.China
Nazwisko i adres osoby uprawnionej do sporządzenia dokumentacji technicznej:
Dennis Jacobson (kierownik Działu mechanicznych urządzeń do stosowania na zewnątrz pomieszczeń)
Greenworks Tools Europe GmbH,
Schillingsrotterstr. 38
50996 Cologne
Germany

Niniejszym deklarujemy, że produkty

Kategoria: Odsnieżarka
Model: 2600007
Numer seryjny: Zobacz tabliczkę znamionową
Rok produkcji: Zobacz tabliczkę znamionową

jest zgodny z odpowiednimi wymogami Dyrektywy dotyczącej maszyn 2006/42/EC; 2004/108/EC; Dyrektywa dotycząca emisji hałasu 2000/14/EC zmieniona przez dyrektywę 2005/88/EC.

Ponadto deklarujemy, że
EN 60335-1; ISO/DIS 8437
EN 62233; EN55014-1; EN55014-2
EN ISO 3744; ISO 11904

Poziom natężenia akustycznego zmierzony : 94,9 dB (A)
Poziom natężenia akustycznego gwarantowany : 96 dB (A)

Metoda ocena zgodności zgodnie z aneksem VI Dyrektywa 2000/14/EC

Dennis Jacobson (BEng, CEng, MIET)
wicedyrektor działu projektowania

Changzhou, 01/03/2015





SL IZJAVA EC O SKLADNOSTI

Proizvajalec: Changzhou Globe Co., Ltd.
Naslov: No.65 Xinggang Road Zhonglou Zone Changzhou, Jiangsu 213000 P.R.China
Ime in naslov osebe, ki je pooblaščen za sestavljanje tehnične dokumentacije:
Dennis Jacobson (Direktor oddelka za električne naprave za uporabo na prostem)
Greenworks Tools Europe GmbH,
Schillingsrotterstr. 38
50996 Cologne
Germany

Izjavljamo, da je izdelek

Kategorija: Snežni plug
Model: 2600007
Serijska številka: Glejte nalepko s podatki o izdelku
Leto izdelave: Glejte nalepko s podatki o izdelku

skladen z relevantnimi določbami Direktive o strojih 2006/42/EC; 2004/108/EC;
Direktiva o emisiji hrupa 2000/14/EC, ki je bila spremenjena z 2005/88/EC.
In nadalje, izjavljamo, da
EN 60335-1; ISO/DIS 8437
EN 62233; EN55014-1; EN55014-2
EN ISO 3744; ISO 11904

Izmerjen nivo akustične moči : 94,9 dB (A)
Zagotovljen nivo akustične moči : 96 dB (A)

Način ugotavljanja skladnosti z aneksom V/ direktive 2000/14/EC

Dennis Jacobson (BEng, CEng, MIET)
Podpredsednik tehničnega oddelka

Changzhou, 01/03/2015

ET EC VASTAVUSDEKLARATSIOON

Tootja: Changzhou Globe Co., Ltd.
Address: No.65 Xinggang Road Zhonglou Zone Changzhou, Jiangsu 213000 P.R.China
Tehnilise faili koostamiseks volitatud isik ja aadress.
Dennis Jacobson (Välisseadmete direktor)
Greenworks Tools Europe GmbH,
Schillingsrotterstr. 38
50996 Cologne
Germany

Kinnitame, et see toode

Nimetus: Lumepuhur
Mudel: 2600007
Seerianumber: vaadake toote tehasesilti
Tootmisaasta: vaadake toote tehasesilti

vastab masinadirektiivi asjassepuutuvatele nõuetele 2006/42/EC; 2004/108/EC;
Müradirektiiv 2000/14/EC muudetud direktiiviga 2005/88/EC.
Lisaks deklareerime, et
EN 60335-1; ISO/DIS 8437
EN 62233; EN55014-1; EN55014-2
EN ISO 3744; ISO 11904

Mõõdetud helivõimsuse tase : 94,9 dB (A)
Garanteeritud helivõimsuse tase : 96 dB (A)

Vastavushindamine vastavalt lisale V/ direktiivis 2000/14/EC

Dennis Jacobson (BEng, CEng, MIET)
Asepresident tootmise alal

Changzhou, 01/03/2015



HR EC IZJAVA O USKLAĐENOSTI

Proizvođač: Changzhou Globe Co., Ltd.
Adresa: No.65 Xinggang Road Zhonglou Zone Changzhou, Jiangsu 213000 P.R.China
Ime i prezime, i adresa osobe ovlaštene da sastavi tehničku datoteku:
Dennis Jacobson (Direktor za Opremu za vanjsku uporabu)
Greenworks Tools Europe GmbH,
Schillingsrotterstr. 38
50996 Cologne
Germany

Ovime izjavljujemo da su proizvodi

Kategorija: Ralica za snijeg
Model : 2600007
Serijski broj: Pogledati naljepnicu na proizvodima
Godina proizvodnje: Pogledati naljepnicu na proizvodima

usklađen s relevantnim odredbama Direktive o strojevima 2006/42/EC; 2004/108/EC;
Direktiva o emitiranoj buci 2000/14/EC navedeno u 2005/88/EC.
Nadalje, izjavljujemo da su
EN 60335-1; ISO/DIS 8437
EN 62233; EN55014-1; EN55014-2
EN ISO 3744; ISO 11904

Izmjerena razina zvučne snage : 94,9 dB (A)
Zajamčena razina zvučne snage : 96 dB (A)

Metoda procjene usklađenosti prema Dodatku V/ Direktive 2000/14/EC

Dennis Jacobson (BEng, CEng, MIET)
Potpredsjednik inženjeringa

Changzhou, 01/03/2015

LT EC ATITIKTIES DEKLARACIJA

Gamintojas: Changzhou Globe Co., Ltd.
Adresas: No.65 Xinggang Road Zhonglou Zone Changzhou, Jiangsu 213000 P.R.China
Asmens, įgalioto tvarkyti techninę bylą, vardas, pavardė ir adresas:
Dennis Jacobson (Elektros įrangos darbiu lauke direktorius)
Greenworks Tools Europe GmbH,
Schillingsrotterstr. 38
50996 Cologne
Germany

Mes pareiškiamo, kad šie produktai

Kategorija: Sniego valytuvas
Modelis: 2600007
Serijs numeris: .Žr. produkto duomenų plokštelę
Gamybos metai: Žr. produkto duomenų plokštelę

atitinka susijusius įrengimų direktyvos reikalavimus 2006/42/EC; 2004/108/EC;
Triukšmo emisijos direktyva 2000/14/EC su pataisomis 2005/88/EC.
Mes taip pat pareiškiamo, kad
EN 60335-1; ISO/DIS 8437
EN 62233; EN55014-1; EN55014-2
EN ISO 3744; ISO 11904

Pamatuotas ekvivalentinis akustinės galios lygis : 94,9 dB (A)
Užtikrintas ekvivalentinis akustinės galios lygis : 96 dB (A)

Atitikties įvertinimo metodas pagal direktyvos 2000/14/EC, V/ Priedą

Dennis Jacobson (BEng, CEng, MIET)
Viceprezidentas, Inžinerija

Changzhou, 01/03/2015





LV EC ATBILSTĪBAS PAZIŅOJUMS

Ražotājs: Changzhou Globe Co., Ltd.
Adrese: No.65 Xinggang Road Zhonglou Zone Changzhou, Jiangsu 213000 P.R.China
Personas, kas atbildīgs par tehniskā faila apkopošanu, vārds un adrese:
Dennis Jacobson (ra elektroiekārtu nodaļas direktors)
Greenworks Tools Europe GmbH,
Schillingsrotterstr. 38
50996 Cologne
Germany

Ar šo paziņojam, ka produkti

Kategorija: Sniega tīrītājs
Modelis: 2600007
Sērijas numurs: Skatiet produktu datu plāksnīti
Ražošanas gads: Skatiet produktu datu plāksnīti

atbilst attiecīgajām Mašīnu direktīvas prasībām 2006/42/EC; 2004/108/EC;
Trokšņa emisijas direktīva 2000/14/EC labota 2005/88/EC.
Mēs arī paziņojam, ka
EN 60335-1; ISO/DIS 8437
EN 62233; EN55014-1; EN55014-2
EN ISO 3744; ISO 11904

Izmērītais skaņas jaudas līmenis : 94,9 dB (A)
Garantētais skaņas jaudas līmenis : 96 dB (A)

Atbilstības novērtēšanas metode pielikumam V/ Direktīvai 2000/14/EC

Dennis Jacobson (BEng, CEng, MIET)
Tehniskais viceprezidents

Changzhou, 01/03/2015

BG ЕС ДЕКЛАРАЦИЯ НА ЗА СЪОТВЕТСТВИЕ

Производител: Changzhou Globe Co., Ltd.
Адрес: No.65 Xinggang Road Zhonglou Zone Changzhou, Jiangsu 213000 P.R.China
Име и адрес на лицето, упълномощено да състави техническия файл:
Dennis Jacobson (Директор на отдела за външно механизирани оборудване)
Greenworks Tools Europe GmbH,
Schillingsrotterstr. 38
50996 Cologne
Germany

С настоящето декларираме, че продуктите

Категория: Снегорин
Модел: 2600007
Сериен номер: Виж етикета с номиналните стойности
Година на производство: .Виж етикета с номиналните стойности

отговаря на съответстващите разпоредби на Директивата относно машините
2006/42/EC; 2004/108/EC; Директива за шумовите емисии 2000/14/EC,
изменена от 2005/88/EC.
Освен това декларираме, че
EN 60335-1; ISO/DIS 8437
EN 62233; EN55014-1; EN55014-2
EN ISO 3744; ISO 11904

Измерено ниво на звукова мощност : 94,9 dB (A)
Гарантирано ниво на звукова мощност : 96 dB (A)

Метод за оценяване на съответствието с приложение V/ Директива 2000/14/EC

Dennis Jacobson (BEng, CEng, MIET)
Вицепрезидент, машиностроене

Changzhou, 01/03/2015

SK PREHLÁSENIE O ZHODE EC

Výrobca: Changzhou Globe Co., Ltd.
Adresa: No.65 Xinggang Road Zhonglou Zone Changzhou, Jiangsu 213000 P.R.China
Meno a adresa osoby poverenej zostavením technického súboru:
Dennis Jacobson (Riaditeľ pre elektrické zariadenia určené na použitie v exteriéri)
Greenworks Tools Europe GmbH,
Schillingsrotterstr. 38
50996 Cologne
Germany

Týmto vyhlasujeme, že výrobok

Kategória: Snehová fréza
Model: 2600007
Sériové číslo: Pozri údajový štítok výrobku
Rok zhotovenia: Pozri údajový štítok výrobku

je v zhode s príslušnými podmienkami Smernice o strojových zariadeniach
2006/42/EC; 2004/108/EC; Smernica o emisii hluku 2000/14/EC doplnená o
2005/88/EC.

A ďalej vyhlasujeme, že
EN 60335-1; ISO/DIS 8437
EN 62233; EN55014-1; EN55014-2
EN ISO 3744; ISO 11904

Úroveň nameraného akustického výkonu : 94,9 dB (A)
Úroveň zaručeného akustického výkonu : 96 dB (A)

Spôsob určenia zhody podľa Dodatku V/ Smernica 2000/14/EC

Dennis Jacobson (BEng, CEng, MIET)
viceprezident technického oddelenia

Changzhou, 01/03/2015

